



BAUMSCHUTZ

PHEROMONE UND FALLEN

KLASSISCHER PFLANZENSCHUTZ

REBSCHUTZ – TRAUBENSCHUTZ

GARTEN- UND LANDSCHAFTSBAU

Handbuch zum Schutz Ihrer Pflanzen – 2026

Witasek PflanzenSchutz GmbH – www.witasek.com

# HANDBUCH 2026 ZUM SCHUTZ IHRER PFLANZEN Produkte und Preise

 TUV NORD CERT GmbH DIN EN ISO 9001 tuv-nord.de	 TUV NORD CERT GmbH DIN EN ISO 14001 tuv-nord.de	 TUV NORD Austria GmbH Klimaneutrale Dienstleistung Zertifizierung gem. TN-Standard TN-CO-020 tuv-nord.com/at
--	---	---

# Kundenservice

---

Wir stehen Ihnen, bei jeglichen Fragen zu Produkten, Anwendungen und Leistungen, gerne zur Verfügung.

---

Montag-Donnerstag 08:00 - 12:00 Uhr  
13:00 - 17:00 Uhr

Freitag 08:00 - 12:00 Uhr

Samstags, Sonn- und Feiertags geschlossen

---

✉ [office@witasek.com](mailto:office@witasek.com)

☎ + 43 (0) 4276 3230

💻 [www.witasek.com](http://www.witasek.com)

## Witasek PflanzenSchutz GmbH

Witasek-Allee 2

A-9560 Feldkirchen

T: +43 (0) 4276 / 3230

[office@witasek.com](mailto:office@witasek.com)

[www.witasek.com](http://www.witasek.com)

Landes- als Handelsgericht Klagenfurt

Firmenbuchnummer 265 502 w

ATU 61846907

ISO-zertifizierter Betrieb:

Qualitäts- und Umweltmanagement

Klimaneutrales Unternehmen



# Team Witasek



**Ing. Peter Witasek**  
Gründer & Eigentümer  
Tel.: 0043 4276 3230  
E-Mail: office@witasek.com

**Mag. Martina Witasek**  
Geschäftsführung  
Tel.: 0043 4276 3230 – 313  
E-Mail: martina@witasek.com



**Wolfgang Krassnitzer**  
Geschäftsführung  
Tel.: 0043 4276 3230 – 329  
E-Mail: wkrassnitzer@witasek.com

**DI Lukas Maier**  
Geschäftsführung  
Tel.: 0043 4276 3230 – 316  
E-Mail: lmaier@witasek.com



**Viktoria Buttazoni**  
Verkauf, Fakturierung  
Tel.: 0043 4276 3230 – 326  
E-Mail: office@witasek.com

**Christian Kanatschnig**  
Lagerleitung, Fachberatung und  
Integrierter Manager (IM)  
für Qualität und Umwelt  
Tel.: 0043 4276 3230 – 218  
E-Mail: ckanatschnig@witasek.com



**Claudia Huber**  
Projektmanagement, Marketing  
Tel.: 0043 4276 3230 – 325  
E-Mail: chuber@witasek.com

**Stefanie Preihsl**  
Marketing, EDV Support und IT  
Tel.: 0043 4276 3230 – 324  
E-Mail: preihsl@witasek.com



**Doris Neuhauser**  
Marketing  
Tel.: 0043 4276 3230 – 322  
E-Mail: marketing@witasek.com

**Nadine Wollinger**  
Verkauf, Fakturierung  
Tel.: 0043 4276 3230 – 323  
E-Mail: office@witasek.com



**Michael Bader**  
Logistik, Lager, Fachberatung  
Tel.: 0043 4276 3230 – 317  
E-Mail: logistik@witasek.com

**Lukas Lassnig**  
Einkauf  
Tel.: 0043 4276 3230 – 321  
E-Mail: einkauf@witasek.com



**Andreas LUKAS**  
Lager, Kundenbetreuung  
Tel.: 0043 4276 3230  
E-Mail: office@witasek.com

**Andrea Süßenbacher**  
Buchhaltung  
Tel.: 0043 4276 3230 – 327  
E-Mail: buchhaltung@witasek.com



**Wir freuen uns von  
Ihnen zu hören!**

**Nadine Treffner**  
Reinigungskraft



**witasek**<sup>®</sup>  
[www.witasek.com](http://www.witasek.com)





## Unsere Geschichte

Die ersten Ideen und somit der Grundstein für unser heutiges Bestehen haben ihre Wurzeln in den 1970er Jahren.

Im Jahr 1984 gründete Ing. Peter Witasek gemeinsam mit seiner Frau Gerti das Unternehmen.

Über die Jahre ist das Unternehmen gewachsen und im Jahr 2022 an einen neuen Standort übersiedelt.

Der Innovationsgeist, die Suche nach neuen Produkten, Weiterentwicklungen und ein freundschaftliches sowie humorvolles Miteinander sind unsere Motivation.

Unsere Kunden, deren Wünsche und die Erhaltung unserer Natur, werden immer in unserem Fokus stehen.

## Zukunft Wald – Lösungen für vitale und stabile Wälder

Unsere Natur steht vor tiefgreifenden Veränderungen. Der Klimawandel beeinflusst vor allem unsere Wälder heute stärker und schneller als je zuvor. Er stellt Forstbetriebe, Waldbesitzer und Entscheidungsträger vor neue Herausforderungen. Längere Trockenperioden, steigende Durchschnittstemperaturen sowie vermehrte Extremwetterereignisse wirken sich unmittelbar auf die Vitalität und Stabilität unserer Waldbestände aus. Besonders junge Forstpflanzen reagieren sensibel auf Trockenstress, der ihre Anwuchssicherheit und ihr Wachstum erheblich beeinträchtigt.



Ing. Peter Witasek

Gleichzeitig begünstigen die sich verändernden klimatischen Bedingungen eine Zunahme von Schädlingen und Krankheitserregern. Insektenpopulationen profitieren von milderem Wintern, während geschwächte Bäume anfälliger für Befall werden. Auch die Bodenbeschaffenheit verändert sich: Verdichtungen, Nährstoffverarmung sowie eine regional unterschiedliche Wasserverfügbarkeit erschweren die nachhaltige Entwicklung klimafitter Wälder zusätzlich.

Ein zukunftsfähiger Wald erfordert daher vorausschauende Konzepte, standortangepasste Baumartenwahl und gezielte Maßnahmen zum Schutz und zur Stärkung der Pflanzen. Moderne Pflanzenschutzmittel und Forstschutzwerkzeuge leisten hierbei einen wichtigen Beitrag, um Risiken zu minimieren und die Widerstandskraft junger und bestehender Bestände zu erhöhen.

Mit innovativen, praxisnahen Lösungen, sowie mit unserem umfangreichen Produktportfolio unterstützen wir Sie dabei, Ihre Wälder an die veränderten klimatischen Bedingungen anzupassen und ihre Leistungsfähigkeit langfristig zu sichern. Dieser Produktkatalog soll Ihnen dabei Orientierung geben und Sie bei all den Herausforderungen der heutigen Zeit wirkungsvoll begleiten. Vor allem mit unseren bestens am Markt etablierten biologisch abbaubaren Schutzhüllen, sowie durch bahnbrechende Fortschritte im Bereich der ökologischen/biologischen Bodenverbesserung/Wasserspeicherung sind Sie mit uns als zuverlässigem Partner für sämtliche Anwendungsbereiche bestens gerüstet.

Alles Liebe

**Ihr Team Witasek**

**Klimafreundlich: Witasek achtet auf kurze Transportwege, europäische Produkte und auf eine ressourcenschonende Produktion.**

**BESTPREIS  
PRODUKT**

### Was bedeutet Bestpreis Produkt?

Bestpreis Produkte sind dauerhaft preisgesenkt. Dadurch erhalten Sie unsere Produkte zu einem Spitzenpreis!

**SERVICE  
PRODUKT**

### Was bedeutet Service-Produkt?

Service-Produkte dienen der optimalen Anwendung unserer Produkte und sind daher zum Sonderpreis erhältlich!



### Was bedeutet BioWit®?

100 % biologisch abbaubar/kompostierbar: BioWit®-Produkte bestehen aus zertifiziertem Rohstoff, der biologisch abbaubar/kompostierbar ist oder aus Naturrohstoffen wie Holz!

## Baumschutz & mechanischer Forstschutz ..... 7–53

Baumschutzgitter, Baumschutznetze, Baumschutzsäulen, Baumschutzhüllen, BioWit®–Bio-Baumschutz  
Akazienpflöcke und Akazienpfähle (dreikant, halbrund, rund), Fiberglasstäbe, Tragesack für Befestigungspflöcke  
Mechanischer Verbisschutz, mechanischer Fegeschutz, mechanischer Schälenschutz, mechanischer  
Stammschutz, Unkrautunterdrückung, Zäune (Kunststoff und Metall)  
Mechanische Rüsselkäferbekämpfung  
Befestigung (Kabelbinder, Zangen, Krampen), Zubehör (Einschlaghülse, Tragesack)  
Bodenverbesserung (Wasserspeicher), Mittel gegen Wurzelaustrocknung, Bewässerungssack

## Pheromone und Fallen – biotechnische Schutzmaßnahmen ..... 54–91

Borkenkäferbekämpfungssysteme, Borkenkäferfallen, Messbecher, Pracht-, Bock-, Wanzen-, Rüsselkäferfallen  
Pheromone für Wald, Forst und Holzschutz, städtisches Grün, Weinbau, Obstbau und Garten  
Pheromone in der Landwirtschaft  
Pheromone für das Lager und verbautes Holz  
Pheromone für Nützlinge  
Pheromone für Quarantäneschädlinge

## Klassischer Pflanzenschutz ..... 92–109

Spritzfähiger und streichfähiger Verbisschutz, Duftbarriere, Streichfähiger Schälenschutz  
Insektizide gegen Rüsselkäfer und Borkenkäfer  
Mittelausbringung und Zubehör (Gummihandschuhe, Akku-Rückenspritze, Drucksprüher, Spritzschirm)  
Herbizide, Markierfarben  
Wespenspray, Wespenfalle  
Schadnagerkontrolle (Köder und Köderstationen)

## Rebschutz & Traubenschutz ..... 110–143

Rebschutzsäulen (geschlossen, wiederöffenbar), Rebschutzhüllen, Rebschutznetze, BioWit®–Bio-Rebschutz, Wraps  
Befestigung (Kabelbinder, Ankergummi), Zubehör (Einschlaghülse, Tragesack)  
Frucht- und Traubenschutznetze (gegen Vögel, Hagel, Wespen usw.)  
Zäune (Kunststoff, und Metall), Akazienpflöcke, Akazienpfähle (dreikant, halbrund, rund), Fiberglasstäbe  
Insektenfallen und Pheromone für den Weinbau  
Bodenverbesserung (Wasserspeicher)

## Garten- & Landschaftsbau ..... 144–179

Baumschutz, Mähenschutz, Rindenschutz, mechanischer Stammschutz, Stammschutzanstrich/Weiβanstrich  
Zubehör (Baumband, Abstandhalter, Ankergummi, Kabelbinder, Handschuhe)  
Verbisschutz, Mittelausbringung (Akku-Rückenspritze, Drucksprüher)  
Bodenverbesserung (Wasserspeicher), Mittel gegen Wurzelaustrocknung, Bewässerungssack  
Wespen- und Vogelschutznetz, Hagelschutznetz, Wespenspray, Wespenfalle  
Akazienpflöcke, Akazienpfähle, Staketenzäune  
Pheromonfallenkomplettsets, Farbtafeln, Kastanienminiermottenfallen, Spezial-Fallenleim

**AGB und Datenschutz**..... 180–187

**Inhaltsverzeichnis (detailliert)** ..... 188–189

**Suchregister** ..... 190–191

**ACHTUNG! AUFGRUND DER DERZEITIGEN  
WIRTSCHAFTSLAGE UND ROHSTOFFSITUATION SIND  
PREISÄNDERUNGEN JEDERZEIT MÖGLICH!**

**UNSERE PRODUKTE ERHALTEN SIE IM  
„LAGERHAUS“  
SOWIE IM GUT SORTIERTEN FACHHANDEL**

\*Preise gültig bis 31.10.2026. Die Preise waren am Tag der Drucklegung gültig. Nachträgliche Preisänderungen innerhalb der Gültigkeitsfrist des Kataloges behalten wir uns vor. Hinweis: Es gelten ausnahmslos unsere aktuellen Preise im Webshop unter [www.witasek.com](http://www.witasek.com). Die Versandeinheiten können produktionsbedingt abweichen. Druck- und Satzfehler vorbehalten.





# BAUMSCHUTZ 2026

Witasek– Wald und Wert vermehren!

## INHALTSÜBERSICHT – BAUMSCHUTZ

### Baumschutzsäulen, Schutzgitter und -netze (für Nadel- und Laubhölzer)

	Wissenswertes zu Baumschutzsäulen .....	9
	Produktübersicht – Baumschutz, Aufbauanleitung .....	10–13
NEU!	Freiwuchs® 300, Freiwuchs® Econom 300 .....	14
	BioWit® Freiwuchs® 300  .....	15
NEU!	Freiwuchs® 500, Freiwuchs® Econom 500 .....	16
	Freiwuchs® Econom 400, Freiwuchs® 750 .....	17
NEU!	WitaPro® Freiwuchs® Tube 300, WitaPro® Freiwuchs® Tube 500  .....	18
	Klimawit® HQ 220 .....	19
	Klimawit® Smart .....	20
	Klimawit® Light 220 .....	21
NEU!	WitaPro® Duo Baumschutz, WitaPro® Baumschutz Tube 14  .....	22–23

### Baumschutzhüllen, geschlossener Baumschutz (für Laubhölzer)

	WitaPlant® MV .....	24
	Wita®Econom .....	25
	BioWit® FMX  .....	26–27
NEU!	Vigilis Ventair Tree Shelter .....	28
NEU!	BioWit® Vigilis-Bio Ventair Tree Shelter  .....	29

### Pflöcke, Pfähle, Fiberglasstäbe (für z.B. Einzelschutz & Zäune) & Zubehör

	Akazienpflöcke .....	31
NEU!	Akazienpfähle (dreikant, halbrund, rund) .....	32–33
	WitaPro® Fiberglasstäbe, Einschlaghülse & Tragesack .....	34–35
	Tragesack für Befestigungspflöcke/-stäbe .....	30

### Befestigung und Zubehör

	Kabelbinder QuickFix .....	30
	BioWit® Kabelbinder QuickFix  .....	30
	Drahtverbundzange, Krampen VR22 .....	48
NEU!	GroWit® Bewässerungssack .....	48

### Zäune und Zubehör

	WitaPro® Wildzaun, WitaPro® Wildzaun Duo (hasendicht) .....	36–37
	Wita®flex Multisquare .....	38
	WitaPro® Nagesperre .....	36
NEU!	WitaPro® Metallzaun .....	39
NEU!	WitaPro® Z-Profil für Metallzaun .....	38

### Mechanischer Verbisschutz

	WAM® Schutzmanschetten, MONO Verbisschutzkappe .....	40
--	--	----

### Mechanischer Fegeschutz und Stammschutz

	WitaPro® Fegeschutzstab .....	41
	MONO-Lärchenspirale .....	42
	MONO-Fegeschutzspirale .....	43
	Wita®Knabb-Net weiß / schwarz .....	44–45

### Mechanischer Schälenschutz

	MONO Schälenschutz Poly N, Wita®Schäl Schälenschutz .....	46–47
--	---	-------

### Bodenverbesserung (Wasserspeicher), Mittel gegen Wurzelaustrocknung

NEU!	GroWit® Hydrogranulat .....	50–51
	Witalgin .....	49

### Mechanische Rüsselkäferbekämpfung

	HyloPro® Rüsselkäferschutzkragen, HyloPro® BioWit® Rüsselkäferschutzkragen  .....	52
	WitaTrap® Rüsselkäferfangrohr, HyloWit® .....	53

## BAUMSCHUTZSÄULEN – Wissenswertes

Baumschutzsäulen bieten Verbissschutz, Fegeschutz und sind wuchsfördernd für Ihre Pflanzen

Qualitätsmerkmale von Baumschutzsäulen sind:

- **Lichtdurchlässigkeit:** Licht ist für Pflanzen Treibstoff zur Energiegewinnung, der die Photosynthese ermöglicht. Licht bedeutet also gesunde und wuchskräftige Pflanzen. Baumschutzgitter und Gitternetze lassen durch die Maschen immer genügend Licht. Bei geschlossenen Baumschutzsäulen ist eine hohe Lichtdurchlässigkeit entscheidend für gesunde Pflanzen, was unsere Hüllen gewährleisten.
- **UV-Stabilität:** UV-Licht beeinflusst das Material der Baumschutzsäule. Bei zu geringer UV-Stabilität zerfallen Säulen bereits nach einem Jahr.
- **Wuchsraum:** Jede Pflanze braucht Platz zur gesunden Entwicklung. Zu kleine Wuchsraumdurchmesser beeinflussen das Wachstum negativ.

Alle Baumschutzsäulen der Fa. Witasek weisen beste Lichtdurchlässigkeit, hohe UV-Stabilität und pflanzengerechte Wuchsraumdurchmesser auf und gewährleisten damit gesunde, wuchskräftige Pflanzen!

### ● Wie werden Baumschutzsäulen richtig aufgestellt?

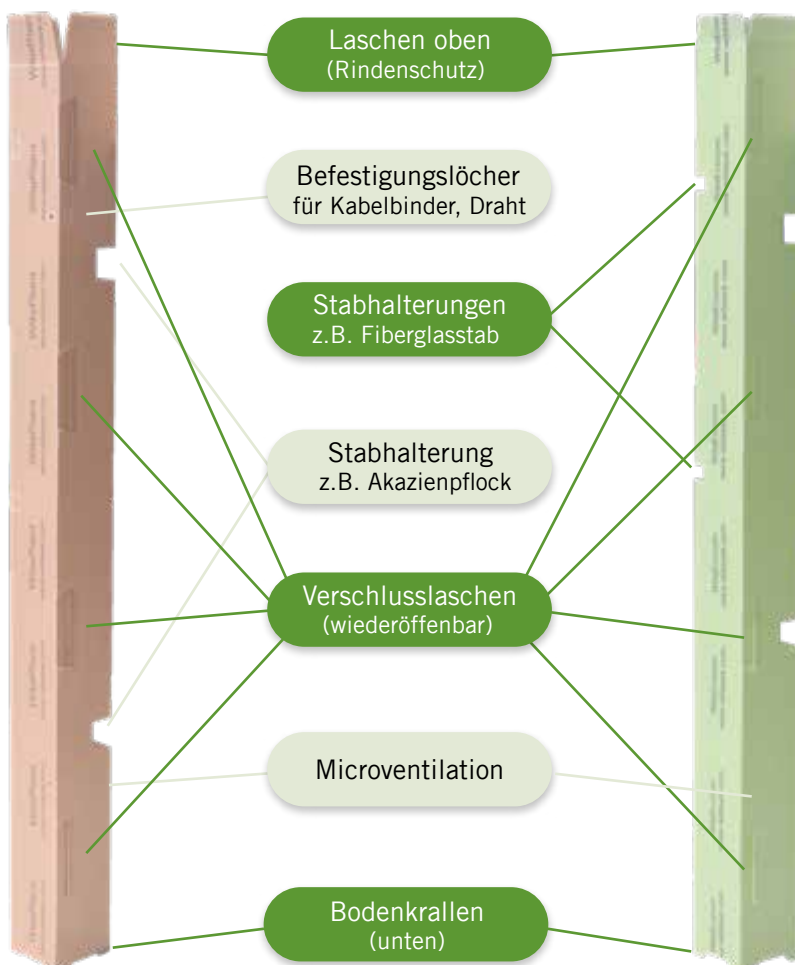

**Klimafreundlich: Witasek achtet auf kurze Transportwege, europäische Produkte und ressourcenschonende Produktion.**

### Witasek Baumschutz vereint viele Vorteile:

- **Schutz vor Wildschäden:** Verbiss- und Fegeschäden
- **Vermeidung/Schutz vor Mäusefraß und Frostschäden**
- **Schutz vor Herbiziden**
- **sicheres und schnelleres Wachstum**
- **kein Einwachsen von Unkraut in den Wuchsraum**
- **Microventilation:** Lüftungslöcher können für besseren Klimaausgleich eingedrückt werden.

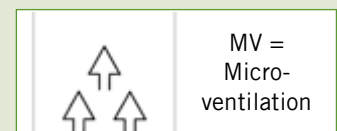

(Verbesserung des CO<sub>2</sub> und Feuchtigkeitsgehaltes im Wuchsraum)

- **Bodenkralle:** für besseren Halt im Boden



**Baumschutzsäulen sind eine preisgünstige und wertvolle Kulturmaßnahme!**

# Produktübersicht

## Schutz für Nadelholz

### Freiwuchs® 300



Art. Nr. 121211 | 121271  
Ø ca. 20 cm  
Schutzhöhe: 120 cm oder  
als Schlauchrolle  
Maschenweite: ca. 1 x 1 cm  
Haltbarkeit: ca. 6–8 Jahre  
Seite 14

### Freiwuchs® Econom 300



Art. Nr. 121222 | 121270  
Ø ca. 20 cm  
Schutzhöhe: 120 cm oder  
als Schlauchrolle  
Maschenweite: ca. 2 x 3 cm  
Haltbarkeit: ca. 4–5 Jahre  
Seite 14

### BioWit® Freiwuchs® 300

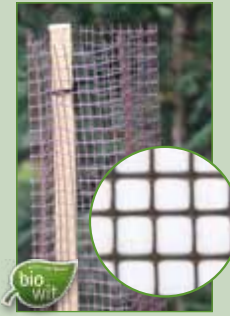

Art. Nr. 120571 | 120581  
Ø ca. 20 cm  
Schutzhöhe: 120 cm oder  
als Schlauchrolle  
Maschenweite: ca. 1 x 1 cm  
Bio-Produkt  
Seite 15

### Freiwuchs® 500



Art. Nr. 121431 | 121491  
Ø ca. 29–30 cm  
Schutzhöhe: 120 cm oder  
als Schlauchrolle  
Maschenweite ca. 1,5 x 1,5 cm  
Haltbarkeit: ca. 6–8 Jahre  
Seite 16

### Freiwuchs® Econom 500



Art. Nr. 121422 | 121490  
Ø ca. 29–30 cm  
Schutzhöhe: 120 cm oder  
als Schlauchrolle  
Maschenweite ca. 2 x 2 cm  
Haltbarkeit: ca. 4–5 Jahre  
Seite 16

## Schutz für Laubholz

### Klimawit® HQ 220



Art. Nr. 122551 | 12259  
–  
Ø ca. 13 cm  
Schutzhöhe: 120 cm  
oder als Schlauchrolle  
feine Maschen mit Verstärkungen  
Haltbarkeit: ca. 6–8 Jahre  
Seite 19

### Klimawit® Smart



Art. Nr. 120641 | 120681  
120621 | 120621  
Ø ca. 14 cm & Ø ca. 18 cm  
Schutzhöhe: 120 cm  
oder als Schlauchrolle  
feine Maschen mit Verstärkungen  
Haltbarkeit: ca. 5–6 Jahre  
Seite 20

### Klimawit® Light 220



Art. Nr. 120711 | 120721  
–  
Ø ca. 11–12 cm  
Schutzhöhe: 120  
oder als Schlauchrolle  
Maschenweite: ca. 2-3 x 2-3 mm  
Haltbarkeit: ca. 3–5 Jahre  
Seite 21

### WitaPro® Baumschutz Tube



Art. Nr. 124112 | 124101  
Stückware: Ø ca. 14 cm oder  
als Rollenware (Ø kann selbst  
bestimmt werden)  
Schutzhöhe: 120 cm  
Material: Holz (unbehandelt)  
Haltbarkeit: bis zu 5 Jahre  
Bio-Produkt  
Seite 23

### WitaPro® Duo Baumschutz



Art. Nr. 124109  
Rollenware (Ø kann selbst  
bestimmt werden)  
–  
Schutzhöhe: 120 cm  
Material: Holz (unbehandelt)  
Haltbarkeit: bis zu 5 Jahre  
Bio-Produkt  
Seite 22

## Stamm-/Fegeschutz

### WitaPro® Fegeschutzstab



Art. Nr. 240861  
Schutzhöhe: ca. 90 cm  
Material: Akazienstab mit Draht  
Fegeschutz für Nadelgehölze  
Seite 41

### MONO- Lärchenspirale



Art. Nr. 240811 | 240831 | 240851  
Ø bis ca. 2,5 cm  
Schutzhöhe, 60 cm, 75 cm, 90 cm  
Material: Kunststoff  
Fegeschutz für Lärche, Kiefer, Zirbe  
Haltbarkeit: ca. 7–10 Jahre  
Seite 42

### MONO Fege- schutzspirale



Art. Nr. 240811 | 240831 | 240851  
Ø bis ca. 3,5 cm  
Schutzhöhe: 75 cm, 90 cm, 120 cm  
Material: Kunststoff  
Fegeschutz für Laubgehölze  
Haltbarkeit: ca. 7–10 Jahre  
Seite 43

### Wita® Knabb-Net



Art. Nr. 241021 | 241221  
Ø bis ca. 6 cm bzw. 11 cm  
Schutzhöhe: 55 cm, 80 cm, 110 cm  
Maschenweite ca. 3 x 3 mm  
Farben: schwarz oder weiß  
Haltbarkeit: ca. 5 Jahre  
Seite 44-45

## Freiwuchs® Econom 400



Art. Nr. 121701 | 121711  
Ø ca. 25 cm  
Schutzhöhe: 120 cm oder  
als Schlauchrolle  
Maschenweite ca. 1,6 x 1,8 cm  
Haltbarkeit: ca. 4–5 Jahre  
**Seite 17**

## Freiwuchs® 750



Art. Nr. 121601  
Ø ca. 47 cm  
Schlauchrolle – Schutzhöhe  
kann selbst bestimmt werden  
Maschenweite ca. 1,5 x 2 cm  
Haltbarkeit: ca. 6–8 Jahre  
**Seite 17**

## WitaPro® Freiwuchs® Tube 300



Art. Nr. 124151  
Ø ca. 18–20  
Schutzhöhe: 120 cm  
Material: Holz (unbehandelt)  
Bio-Produkt  
Haltbarkeit: bis zu 5 Jahre  
**Seite 18**

## WitaPro® Freiwuchs® Tube 500



Art. Nr. 124161  
Ø ca. 28–30 cm  
Schutzhöhe: 120 cm  
Material: Holz (unbehandelt)  
Bio-Produkt  
Haltbarkeit: bis zu 5 Jahre  
**Seite 18**

## Wita®Plant MV



Art. Nr. 111031 | 111051  
Ø ca. 14 cm  
Schutzhöhe: 90 cm, 120 cm  
150 cm oder 180 cm  
Material: Hohlkammerprodukt  
Haltbarkeit: ca. 4–5 Jahre  
**Seite 24**

## Wita®Econom



Art. Nr. 111511  
Ø ca. 12 cm  
Schutzhöhe: ca. 116,5 cm  
Material: Hohlkammerprodukt  
Haltbarkeit: ca. 3–4 Jahre  
**Seite 25**

## BioWit® FMX



Art. Nr. 111921  
Ø ca. 14–15 cm  
Schutzhöhe: 120 cm  
Material: Holz  
(Bio-Hartfaserplatte)  
Bio-Produkt  
**Seite 26–27**

## Vigilis Ventair Tree Shelter



Art. Nr. 112313 | 112314 |  
112315  
Ø ca. 73–110 cm  
Schutzhöhe: 120 cm,  
150 cm und 180 cm  
5 Säulen ineinander gesteckt  
Material: Hohlkammerprodukt  
Haltbarkeit: ca. 5 Jahre  
**Seite 28**

## BioWit® Vigilis-Bio Ventair Tree Shelter



Art. Nr. 113121 | 113123 |  
113122  
Ø ca. 73–110 mm  
Schutzhöhe: 120 cm,  
150 cm und 180 cm  
Material: Hohlkammerprodukt  
Bio-Produkt  
Haltbarkeit: ca. 5 Jahre  
**Seite 29**

## WitaPro® Metallzaun



Art. Nr. 129012 | 129031  
129034 | 129041 | 129051  
Höhe: 1,20 m, 1,60 m und 2 m  
Rollen zu 50 lfm  
Material: Metalldrähte mit  
Zinkauflage (80 g/m<sup>2</sup>)  
**Seite 39**

## WitaPro® Wildzaun



Art. Nr. 124241 | 124421 | 124422  
Höhen: 1,20 m, 1,60 m und 2 m  
Rollen zu 100 lfm  
auch als hasendichte Variante  
Material: Kunststoff (PP)  
Haltbarkeit: ca. 10 Jahre  
**Seite 36–37**

## Wita®flex Multisquare



Art. Nr. 620411 | 620431 | 620451  
Höhen: 1 m, 1,50 m und 2 m  
Rollen zu 100 lfm  
Maschengröße: ca. 2,0 x 3,5 cm  
Material: Kunststoff  
**Seite 138**

# Aufbauanleitung

## Wie hoch muss der Baumschutz sein?



Empfohlene Schutzhöhe

**Rehwild**

mind. **1,20 m**

oder **1,50 m**

Empfohlene Schutzhöhe

**Rotwild**

mind. **1,50 m**

ideal **1,80 m**



## Wie werden Baumschutzgitternetze richtig aufgestellt?



**1** Schlagen Sie einen entsprechenden Pflock (z.B. Akazienpflock S. 31, Fiberglasstab S. 34) etwa 6 bis 9 cm neben der Pflanze ca. 25 cm tief in den Boden hinein. Der Pflock sollte das Baumschutzgitter **mind. 5 cm** überragen.



**2** Falten Sie das flach gelieferte Netz gegengleich, sodass es quadratisch wird.



**3** Stülpen Sie den Schutz über die Pflanze.

**Tipp:**

- Pflock innen: höhere Stabilität des Gitters
- Pflock außen: mehr Wuchsraum für die Pflanze – Schutz leichter zu entfernen



**4** Befestigen Sie den Schutz mit 2 wieder-öffnenbaren Kabelbindern (S. 30) oder Draht am Pflock/Stab. Den ersten Kabelbinder oben nach ca. 10 cm und den zweiten im unteren Drittel des Baumschutzgitters.

**Wichtig:** Das Gitter ist noch formstabiler, wenn die Befestigung an der durch das Falten neu entstandenen Kante durchgeführt wird (verbesserte Eigenspannung).

## Folgende Produkte gibt es auch als Schlauchrolle zum selbst Ablängen:

Freiwuchs®

Freiwuchs® Econom

BioWit® Freiwuchs®

Klimawit® HQ

Klimawit® Smart

Klimawit® Light



**1**

Bei der Schlauchrolle zu 100 lfm ...



**2**

... die gewünschte Schutzhöhe selbst zuschneiden.



**3**

Mit Kabelbinder (S. 30) oder Draht am Akazienpflock (S. 31) befestigen.

## FREIWUCHS® BAUMSCHUTZGITTER

### Ideal für Nadelholz

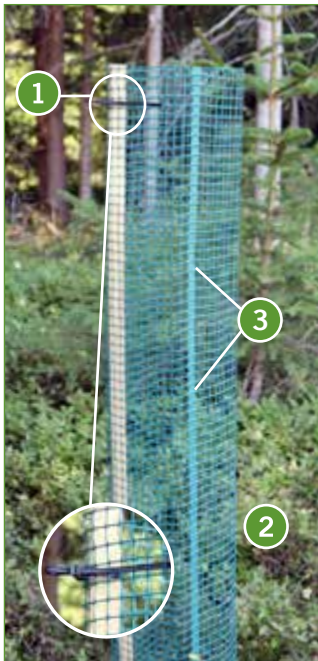

- Gitterschlauch mit optimaler Stabilität
- Befestigung am Pflock (z.B. Akazienpflock S. 31 oder Fiberglasstab S. 34) mit Kabelbindern (S. 30) oder Draht
- **großzügige Maschenweite** lässt Seitentrieben Platz zum Durchwachsen
- fertig **zugeschnittene Stückware** (Schutzhöhe 1,20 m) oder als
- **Schlauchrolle** mit 100 lfm – hier schneiden Sie selbst die Stücke und bestimmen so Ihre gewünschte Schutzhöhe (Anleitung siehe S. 12)
- Maschen können unterschiedliche Formen haben (z.B. quadratisch, rechteckig, rautenförmig usw.)
- Farben: grün, schwarz, braun

– VIDEO –



- 1 Befestigung mit Kabelbindern oder Draht (mind. zwei Mal)
- 2 Große Maschenweite
- 3 Verstärkungsband bei Freiwuchs® 300, 500 (Standard)



## Freiwuchs® 300

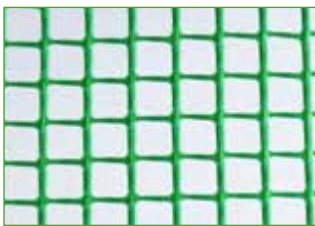

### Die Optimallösung für Lärche

- Wuchsraumdurchmesser: ca. 20 cm
- Maschenweite: ca. 1 x 1 cm
- sehr stabil
- Verbisschutz und Fegeschutz
- auch für Laubhölzer geeignet
- Befestigung am Akazienpflock (S. 31) oder Fiberglasstab (S. 34) mit Kabelbinder (S. 30) oder Draht
- **Haltbarkeit** (UV-Stabilität): **ca. 6–8 Jahre**
- Netzstruktur: quadratisch/rechteckig
- Farbe: grün  
(produktionsbedingte Farbunterschiede möglich)



Freiwuchs® 300  
Schlauchrolle zu 100 lfm

Art.Nr.	Produkt	Preis (in €)	
		exkl. MwSt.	inkl. MwSt.
121211	<b>Freiwuchs® 300 – 120 cm</b> , Wuchsraum-Ø ca. 20 cm (Versandeinheit: 50 Stk.)	pro Stk.	
	ab 900 Stk. (Palette)	1,50	1,80
	500–850 Stk.	1,58	1,90
	50–450 Stk.	1,73	2,08
121271	<b>Freiwuchs® 300 – Schlauchrolle 100 lfm</b> , Wuchsraum-Ø ca. 20 cm	pro lfm	
	ab 12 Rollen (Palette)	1,21	1,45
	6–11 Rollen	1,27	1,52
	1–5 Rollen	1,38	1,66
<b>BioWit® Freiwuchs® 300 – 120 cm und Schlauchrolle</b>			
Die biologisch abbaubare Variante der Freiwuchs® 300 (siehe S. 15)			

## Freiwuchs® Econom 300



Rautenform

### Die günstige Alternative für Lärche

- Wuchsraumdurchmesser: ca. 20 cm
- Maschenweite: ca. 2 x 3 cm
- Doppelfaden-Technologie für bessere Stabilität
- Verbisschutz und Fegeschutz
- Befestigung am Akazienpflock (S. 31) oder Fiberglasstab (S. 34) mit Kabelbinder (S. 30) oder Draht
- **Haltbarkeit** (UV-Stabilität): **ca. 4–5 Jahre**
- Netzstruktur: rautenförmig
- Farbe: grün

**BESTPREIS  
PRODUKT**



Freiwuchs® Econom 300  
Schlauchrolle zu 100 lfm

Art.Nr.	Produkt	Preis (in €)	
		exkl. MwSt.	inkl. MwSt.
121222	<b>Freiwuchs® Econom 300 – 120 cm</b> , Wuchsraum-Ø ca. 20 cm (Versandeinheit: 50 Stk.)	pro Stk.	
	ab 1.200 Stk. (Palette)	1,21	1,45
	600–1.150 Stk.	1,27	1,52
	50–550 Stk.	1,39	1,67
121270	<b>Freiwuchs® Econom 300 – Schlauchrolle 100 lfm</b> , Wuchsraum-Ø ca. 20 cm	pro lfm	
	ab 12 Rollen (Palette)	0,99	1,19
	6–11 Rollen	1,04	1,25
	1–5 Rollen	1,14	1,37



**WIR SIND VORREITER! Alle BioWit®-Produkte bestehen aus Rohstoffen, die biologisch abbaubar sind!**

**BioWit®  
Freiwuchs® 300**

## Der umweltfreundliche Baumschutz mit dem gesunden Wuchsraum! Die 100 % biologische Alternative für Nadelholz

**BESTPREIS  
PRODUKT**



- Wuchsraumdurchmesser: ca. 20 cm
- Maschenweite: ca. 1 x 1 cm
- 100 % biologisch abbaubar
- hohe Stabilität
- ideal geeignet für Nadel- und Laubholz
- Verbiss- und Fegeschutz
- durch das Biomaterial ist das Gitternetz etwas weicher als die herkömmliche Variante aus Kunststoff
- Seitentriebe können ungehindert durchwachsen
- hervorragende Lichtökologie durch die offene Netzstruktur
- Befestigung am Akazienpflock (S. 31) oder Fiberglasstab (S. 34) mit Kabelbinder (S. 30) oder Draht
- Farbe: braun
- Für das Produkt BioWit® Freiwuchs® 300 kann **keine** Haltbarkeit unter Freilandbedingungen angegeben werden, da es sich um ein biobasiertes Material handelt.



**BioWit® Freiwuchs® 300  
Schlauchrolle zu 100 lfm**

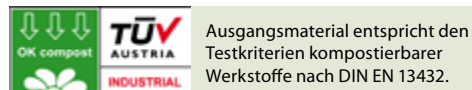

Art.Nr.	Produkt	Preis (in €)	
		exkl. MwSt.	inkl. MwSt.
120571	<b>BioWit® Freiwuchs® 300 – 120 cm, Wuchsraum-Ø ca. 20 cm</b> (Versandeinheit: 50 Stk.)	pro Stk.	
	ab 900 Stk. (Palette)	5,12	6,14
	500–850 Stk.	5,38	6,46
	50–450 Stk.	5,65	6,78
120581	<b>BioWit® Freiwuchs® 300 – Schlauchrolle 100 lfm, Wuchsraum-Ø ca. 20 cm</b>	pro lfm	
	ab 12 Rollen (Palette)	4,16	4,99
	6–11 Rollen	4,37	5,24
	1–5 Rollen	4,82	5,78

BioWit®-Produkte – Bitte beachten: Bei größeren Bestellmengen kann es aufgrund der großen Nachfrage und je nach Verfügbarkeit der Rohstoffe zu längeren Lieferzeiten kommen. Vorbestellungen bitte so früh wie möglich tätigen.

**Freiwuchs®  
500**

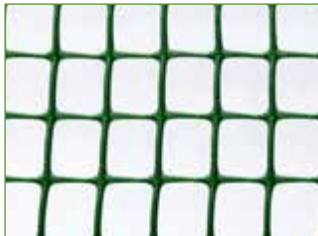

**Die Optimallösung für z.B. Tanne, Lärche, Douglasie, Sträucher und Laubhölzer – sehr stabil**

- Wuchsraumdurchmesser: ca. 29–30 cm
- Maschenweite: ca. 1,5 x 1,5 cm
- Verbisschutz und Fegeschutz
- zur besseren Befestigung empfehlen wir die Verwendung von zwei Akazienpflöcken (S. 31) oder Fiberglasstäben (S. 34) pro Gitter und Kabelbindern (S. 30) oder Draht
- **Haltbarkeit** (UV-Stabilität): **ca. 6–8 Jahre**
- Netzstruktur: quadratisch/rechteckig
- Farbe: grün  
*(produktionsbedingte Farbunterschiede möglich)*



**Freiwuchs® 500  
Schlauchrolle zu 100 lfm**

Art.Nr.	Produkt	Preis (in €)	
		exkl. MwSt.	inkl. MwSt.
121431	<b>Freiwuchs® 500 – 120 cm</b> , Wuchsraum-Ø ca. 29–30 cm (Versandereinheit: 50 Stk.)	pro Stk.	
	ab 600 Stk. (Palette)	2,36	2,83
	300–550 Stk.	2,49	2,99
	50–250 Stk.	2,72	3,26
121491	<b>Freiwuchs® 500 – Schlauchrolle 100 lfm</b> , Wuchsraum-Ø ca. 29–30 cm	pro lfm	
	ab 8 Rollen (Palette)	1,81	2,17
	5–7 Rollen	1,89	2,27
	1–4 Rollen	2,08	2,50

**Freiwuchs®  
Econom 500**



Rautenformen



**Die günstige Alternative für z.B. Tanne, Lärche, Douglasie, Sträucher und Laubhölzer – sehr stabil**



- Wuchsraumdurchmesser: ca. 29–30 cm
- Maschenweite: ca. 2 x 2 cm
- Verbisschutz und Fegeschutz
- zur besseren Befestigung empfehlen wir die Verwendung von zwei Akazienpflöcken (S. 31) oder Fiberglasstäben (S. 34) pro Gitter und Kabelbindern (S. 30) oder Draht
- **Haltbarkeit** (UV-Stabilität): **ca. 4–5 Jahre**
- Netzstruktur: rautenförmig  
*(produktionsbedingt kann die Maschenform variieren)*
- Farbe: grün  
*(produktionsbedingte Farbunterschiede möglich)*



**Freiwuchs® Econom 500  
Schlauchrolle zu 100 lfm**

Art.Nr.	Produkt	Preis (in €)	
		exkl. MwSt.	inkl. MwSt.
121422	<b>Freiwuchs® Econom 500 – 120 cm</b> , Wuchsraum-Ø ca. 29–30 cm (Versandereinheit: 50 Stk.)	pro Stk.	
	ab 500 Stk. (Palette)	2,07	2,48
	250–450 Stk.	2,17	2,60
	50–200 Stk.	2,39	2,87
121490	<b>Freiwuchs® Econom 500 – Schlauchrolle 100 lfm</b> , Wuchsraum-Ø ca. 29–30 cm	pro lfm	
	ab 8 Rollen (Palette)	1,57	1,88
	4–7 Rollen	1,65	1,98
	1–3 Rollen	1,81	2,17

## Freiwuchs® Econom 400



## Die günstige Alternative für Nadelbäume

**BESTPREIS  
PRODUKT**

- Wuchsraumdurchmesser: ca. 25 cm
- Maschenweite: ca. 1,6 x 1,8 cm
- Verbisschutz und Fegeschutz
- zur besseren Befestigung empfehlen wir die Verwendung von zwei Akazienpflocken (S. 31) oder Fiberglasstäben (S. 34) pro Gitter und Kabelbindern (S. 30) oder Draht
- **Haltbarkeit** (UV-Stabilität): **ca. 4–5 Jahre**
- Netzstruktur: rautenförmig
- Farbe: schwarz



Freiwuchs® Econom 400  
Schlauchrolle zu 100 lfm

Art.Nr.	Produkt	Preis (in €)	
		exkl. MwSt.	inkl. MwSt.
121701	<b>Freiwuchs® Econom 400 – 120 cm</b> , Wuchsraum-Ø ca. 25 cm (Versandeinheit: 50 Stk.)	pro Stk.	
	ab 1.300 Stk. (Palette)	1,77	2,12
	650–1.250 Stk.	1,84	2,21
	50–600 Stk.	2,05	2,46
121711	<b>Freiwuchs® Econom 400 – Schlauchrolle 100 lfm</b> , Wuchsraum-Ø ca. 25 cm	pro lfm	
	ab 20 Rollen (Palette)	1,30	1,56
	10–19 Rollen	1,38	1,66
	1–9 Rollen	1,52	1,82

## Freiwuchs® 750



Rautenform

## Die Optimallösung für Douglasie, Tanne, Nadelgehölze, Sträucher und breitwachsende Laubhölzer mit noch größerem Wuchsraum

**BESTPREIS  
PRODUKT**

- Wuchsraumdurchmesser: ca. 47 cm
- Maschenweite: ca. 1,5 x 2 cm
- ausgezeichneter Verbiss- und Fegeschutz, vor allem für Tanne, Douglasie, Fichte
- Schutz für Gehölze und Sträucher des ökologisch wertvollen Waldrandes, aber auch in Bereichen von Wildeinständen und Windschutzgürtel
- erhöhter Wuchsraum bei schlechten Lichtverhältnissen unterm Schirm
- gut geeignet bei Voranbau unter Altholzschirm
- zur besseren Befestigung empfehlen wir die Verwendung von zwei Akazienpflocken (S. 31) oder Fiberglasstäben (S. 34) pro Gitter und Kabelbindern (S. 30) oder Draht
- **Haltbarkeit** (UV-Stabilität): **ca. 6–8 Jahre**
- Netzstruktur: rautenförmig
- Farbe: grün



Freiwuchs® 750  
Schlauchrolle zu 100 lfm

Art.Nr.	Produkt	Preis (in €)	
		exkl. MwSt.	inkl. MwSt.
121601	<b>Freiwuchs® 750 – Schlauchrolle 100 lfm</b> , Wuchsraum-Ø ca. 47 cm	pro lfm	
	ab 4 Rollen (Palette)	2,96	3,55
	1–3 Rollen	3,41	4,09

## WitaPro® Freiwuchs® Tube 300



### Der ökologische Schutz für Nadelgehölze und Großpflanzen

**BESTPREIS  
PRODUKT**

- Schutzhöhe: 120 cm
- Wuchsraumdurchmesser: ca. 18–20 cm
- Umweltfreundlich: Holz und unverzinkter Draht sind biologisch abbaubar
- Anwendungsgebiete: Forst, Landschafts- und Gartenbau
- geeignet für Nadelgehölze (speziell für Lärche, Kiefer, Tanne), Laubgehölze (z.B. Buche) und Großpflanzen
- Verbiss- und Fegeschutz – schützt junge und ältere Bäume vor Wild- und Nutztierschäden
- **Produktspezifikationen:**
  - 10 Latten mit ca. 3,5 cm Breite und ca. 3–3,5 cm Abstand zwischen den Latten, mit unverzinktem Draht
- Befestigung am Akazienpflock (S. 31) mit den überstehenden Drahtenden
- Haltbarkeit: ca. 5 Jahre – mehrfache Anwendung bedingt möglich
- Material: Holz (unbehandelt), sehr stabil

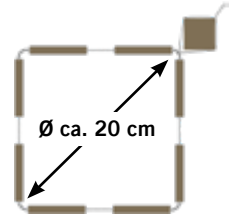

Art.Nr.	Produkt	Preis (in €)	
		exkl. MwSt.	inkl. MwSt.
124151	<b>WitaPro® Freiwuchs® Tube 300 – 120 cm</b> , Wuchsraum-Ø ca. 20 cm (Versandeinheit: 10 Stk.)	pro Stk.	
	ab 300 Stk. (Palette)	4,32	5,18
	150–290 Stk.	4,54	5,45
	10–140 Stk.	4,77	5,72
<i>Andere Höhen und Durchmesser auf Anfrage</i>			

## WitaPro® Freiwuchs® Tube 500



### Der ökologische Schutz für Nadelgehölze und Großpflanzen

**BESTPREIS  
PRODUKT**

- Schutzhöhe: 120 cm
- Wuchsraumdurchmesser: ca. 28–30 cm
- Umweltfreundlich: Holz und unverzinkter Draht bauen sich ab
- Anwendungsgebiete: Forst, Landschafts- und Gartenbau
- geeignet für Nadelgehölze (speziell für Lärche, Kiefer, Tanne und Großpflanzen)
- Verbiss- und Fegeschutz – schützt junge und ältere Bäume vor Wild- und Nutztierschäden
- **Produktspezifikationen:**
  - 14 Latten mit ca. 3,5 cm Breite und ca. 3–3,5 cm Abstand zwischen den Latten, mit unverzinktem Draht
- Befestigung am Akazienpflock (S. 31) mit den überstehenden Drahtenden
- Haltbarkeit: ca. 5 Jahre – mehrfache Anwendung bedingt möglich
- Material: Holz (unbehandelt), sehr stabil

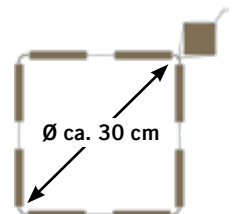

Art.Nr.	Produkt	Preis (in €)	
		exkl. MwSt.	inkl. MwSt.
124161	<b>WitaPro® Freiwuchs® Tube 500 – 120 cm</b> , Wuchsraum-Ø ca. 30 cm (Versandeinheit: 10 Stk.)	pro Stk.	
	ab 200 Stk. (Palette)	7,15	8,58
	100–190 Stk.	7,51	9,01
	10–90 Stk.	7,89	9,47
<i>Andere Höhen und Durchmesser auf Anfrage</i>			

BioWit®-Produkte – Bitte beachten: Bei größeren Bestellmengen kann es aufgrund der großen Nachfrage und je nach Verfügbarkeit der Rohstoffe zu längeren Lieferzeiten kommen. Vorbestellungen bitte so früh wie möglich tätigen.

## GITTERNETZSÄULEN – FÜR LAUBHOLZ AUF ALLEN STANDORTEN

Durch die Gitternetzstruktur der Säulen, eignen sich diese perfekt für Laubhölzer auf allen Standorten.

- besonders auch auf heißen Flächen (z.B. Südhängen).
- Befestigung am Pflock (z.B. Akazie S. 31) oder Fiberglas (S. 34) mit Kabelbindern (S. 30) oder Draht
- hohe Frost- und Winterhärte durch sehr guten Herbstabschluss (Verholzung bis zum Herbst)
- kein Transpirationsstress
- feines Maschengitter, kein seitliches Durchwachsen möglich
- kein Einwachsen von Unkraut, somit kann die Pflanze ungehindert wachsen

**Klimawit®  
HQ 220**

### Die perfekte Lösung für Laubholz

Längs- und querverlaufendes Gitternetz, welches nochmals mit feinmaschigen Bändern durchzogen ist.



- **Wuchsraumdurchmesser: ca. 13 cm** (für Laubholz geeignet, z.B. Ahorn, Esche)
- Schutz vor Wildschäden – Verbisschutz und Fegeschutz
- durch die feinen Maschen ist **kein Einwachsen von Unkraut (z.B. Brombeere) in den Wuchsraum möglich**
- **kein Durchwachsen der Triebe durch die Maschen** – besseres Längenwachstum
- erhältlich als:
  - fertig zugeschnittene Stückware mit einer Schutzhöhe von 120 cm oder als
  - Schlauchrolle mit 100 lfm – hier schneiden Sie selbst die Stücke und bestimmen so Ihre gewünschte Schutzhöhe (Anleitung siehe S. 12)
- Befestigung am Akazienpflock (S. 31) oder Fiberglasstab (S. 34) mit Kabelbinder (S. 30) oder Draht
- **beste Rindenschonung**
- **hohe Längsstabilität**
- Haltbarkeit (UV-Stabilität): ca. 6–8 Jahre
- Farben: grün

– VIDEO –

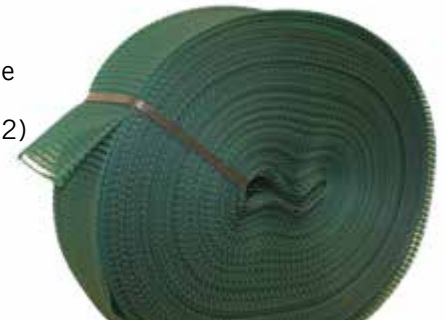

**Klimawit® HQ 220**  
Schlauchrolle zu 100 lfm

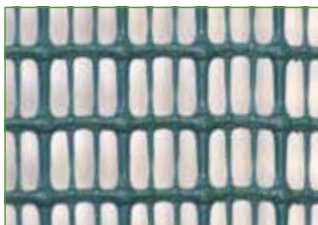

Art.Nr.	Produkt	Preis (in €)	
		exkl. MwSt.	inkl. MwSt.
122551	<b>Klimawit® HQ 220 – 120 cm</b> , Wuchsraum-Ø ca. 13 cm (Versandereinheit: 50 Stk.)	pro Stk.	
	ab 1.400 Stk. (Palette)	1,51	1,81
	750–1.350 Stk.	1,58	1,90
	50–700 Stk.	1,75	2,10
122591	<b>Klimawit® HQ 220 – Schlauchrolle 100 lfm</b> , Wuchsraum-Ø ca. 13 cm	pro lfm	
	ab 20 Rollen (Palette)	1,07	1,28
	10–19 Rollen	1,11	1,33
	1–9 Rollen	1,23	1,48

**Klimawit® Smart**

**Die smarte Alternative für Laubholz –**

**die diagonal verlaufenden Verstärkungen erhöhen die Stabilität der Säule**



- Wuchsräumdurchmesser: ca. 14–18 cm
- durch die feinen Maschen ist **kein Einwachsen von Unkraut (z.B. Brombeere) in den Wuchsräum möglich**
- **kein Durchwachsen der Triebe durch die Maschen** – besseres Längenwachstum
- Schutz vor Wildschäden – Verbisschutz und Fegeschutz
- erhältlich als:
  - fertig zugeschnittene Stückware mit einer Schutzhöhe von 120 cm oder als
  - Schlauchrolle mit 100 lfm – hier schneiden Sie selbst die Stücke und bestimmen so Ihre gewünschte Schutzhöhe (Anleitung siehe S. 12)
- Haltbarkeit (UV-Stabilität): ca. 5–6 Jahre
- Farben: grün



**Klimawit® Smart**  
Schlauchrolle zu 100 lfm

Art.Nr.	Produkt	Preis (in €)	
		exkl. MwSt.	inkl. MwSt.
120641	<b>Klimawit® Smart 230 – 120 cm, Wuchsräum-Ø 14 cm</b> (Versandereinheit: 50 Stk.)	pro Stk.	
	ab 1.400 Stk. (Palette)	1,00	1,20
	750–1.350 Stk.	1,03	1,24
	50–700 Stk.	1,13	1,36
120681	<b>Klimawit® Smart 230 – Rolle 100 lfm, Wuchsräum-Ø 14 cm</b>	pro lfm	
	ab 20 Rollen (Palette)	0,76	0,91
	10–19 Rollen	0,82	0,98
	1–9 Rollen	0,87	1,04
120621	<b>Klimawit® Smart 290 – 120 cm, Wuchsräum-Ø 18 cm</b> (Versandereinheit: 50 Stk.)	pro Stk.	
	ab 750 Stk. (Palette)	1,68	2,02
	350–700 Stk.	1,79	2,15
	50–300 Stk.	1,95	2,34
120631	<b>Klimawit® Smart 290 – Rolle 100 lfm, Wuchsräum-Ø 18 cm</b>	pro lfm	
	ab 12 Rollen (Palette)	1,28	1,54
	6–11 Rollen	1,34	1,61
	1–5 Rollen	1,49	1,79



## Klimawit® Light 220

### Die günstige Alternative zum Schutz Ihrer Laubbäume – z.B. Ahorn, Eiche, Kirsche u.v.m.

**BESTPREIS  
PRODUKT**

– VIDEO –



- Wuchsraumdurchmesser: ca. 11–12 cm
- Maschenweite: ca. 2–3 x 2–3 mm
- günstiger Gitternetz-Schutzschlauch mit sehr feinen Maschen
- Schutz vor Wildschäden – Verbisschutz und Fegeschutz
- **kein Durchwachsen der Triebe durch die Maschen** – dies sorgt für besseres Längenwachstum
- durch die feinen Maschen ist **kein Einwachsen von Unkraut (z.B. Brombeere) in den Wuchsraum möglich**
- erhältlich als:
  - fertig zugeschnittene Stückware (Schutzhöhe 120 cm) oder als
  - Schlauchrolle mit 100 lfm – hier schneiden Sie selbst die Stücke und bestimmen so Ihre gewünschte Schutzhöhe selbst (Anleitung siehe S. 12).
- Befestigung am Akazienpflock (S. 31) oder Fiberglasstab (S. 34) mit Kabelbinder (S. 30) oder Draht
- Haltbarkeit (UV-Stabilität): ca. 3–5 Jahre
- Farbe: grün



Klimawit® Light 220  
Schlauchrolle zu 100 lfm



Einfach auffalten – fertig.

Art.Nr.	Produkt	Preis (in €)	
		exkl. MwSt.	inkl. MwSt.
120711	<b>Klimawit® Light 220 – 120 cm</b> , Wuchsraum-Ø ca. 12 cm (Versandeinheit: 50 Stk.)	pro Stk.	
	ab 1.600 Stk. (Palette)	<b>0,68</b>	<b>0,82</b>
	800–1.550 Stk.	<b>0,71</b>	<b>0,85</b>
	50–750 Stk	<b>0,79</b>	<b>0,95</b>
120721	<b>Klimawit® Light 220 – Rolle zu 100 lfm</b> , Wuchsraum-Ø ca. 12 cm (Versandeinheit: 1 Rolle)	pro lfm	
	ab 20 Rollen (Palette)	<b>0,54</b>	<b>0,65</b>
	10–19 Rollen	<b>0,59</b>	<b>0,71</b>
	1–9 Rollen	<b>0,65</b>	<b>0,78</b>
<b>Klimawit® Light 220 – 50 cm und 60 cm</b>			
siehe Rebschutz Seite 125			





**WIR SIND VORREITER! Alle BioWit®-Produkte bestehen aus Rohstoffen, die biologisch abbaubar sind!**

## WitaPro® DUO Baumschutz

### Stabiler und langlebiger Baumschutz aus Holz mit Schutzzone gegen Begleitwuchs (Rollenware)

**BESTPREIS  
PRODUKT**



- Schutzhöhe 120 cm
- Wuchsraumdurchmesser kann selbst bestimmt werden (Rolle zu 10 lfm)
- **Schutzzone von 40 cm vor Begleitwuchs**
- **umweltfreundlich: biologisch abbaubar**
- geeignet für Laub- und Nadelholz (z.B. Lärche)
- Anwendung im Forst, Garten- und Landschaftsbau
- **schützt junge und ältere Bäume vor Wild-/Nutztierschäden**
- perfekt auch als Mähschutz
- Sonnenschutz
- Schutz von Stämmen bei Grab- und Bauarbeiten
- **Produktspezifikationen:** Latten mit 3,5 cm Breite und 2 cm Abstand zwischen den Latten, Schutzzone von 40 cm
- Haltbarkeit: ca. 5 Jahre
- Material: Holz (unbehandelt)



Schutzzone (40 cm)



WitaPro® DUO Baumschutz 120 cm  
Rolle zu 10 lfm

Art.Nr.	Produkt	Preis (in €)	
		exkl. MwSt.	inkl. MwSt.
124109	<b>WitaPro Duo Baumschutz – 120 cm, Rolle zu 10 lfm</b> (Versandeneinheit: 1 Rolle)	pro Rolle	
	ab 20 Rollen	<b>81,93</b>	<b>98,32</b>
	10–19 Rollen	<b>86,02</b>	<b>103,22</b>
	1–9 Rollen	<b>94,63</b>	<b>113,56</b>
<i>Andere Höhen auf Anfrage</i>			

BioWit®-Produkte – Bitte beachten: Bei größeren Bestellmengen kann es aufgrund der großen Nachfrage und je nach Verfügbarkeit der Rohstoffe zu längeren Lieferzeiten kommen. Vorbestellungen bitte so früh wie möglich tätigen.

## WitaPro® Baumschutz Tube 14

**BESTPREIS  
PRODUKT**

### Stabiler und langlebiger Baumschutz aus Holz – Tube wird fertig geschlossen geliefert (Stückware)

- Schutzhöhe 120 cm
- Wuchsraumdurchmesser: ca. 14 cm (Stückware)
- **umweltfreundlich: Holz und unverzinkter Draht sind biologisch abbaubar**
- geeignet für Laub- und Nadelholz (z.B. Lärche) bei Neupflanzungen
- Anwendung im Forst, Garten- und Landschaftsbau
- **schützt junge Bäume bei der Pflanzung vor Wild-/Nutztierschäden** (Verbiss-, Fegeschutz)
- perfekt auch als Mähschutz
- Schutz von Stämmen bei Grab- und Bauarbeiten
- Sonnenschutz
- **Produktspezifikationen:**
  - **WitaPro® Baumschutz Tube 14:** 8 Latten mit ca. 3,5 cm Breite und 2,5 cm Abstand zwischen den Latten, mit unverzinktem Draht, **fertig geschlossen**
  - **WitaPro® Baumschutz Rolle:** Latten mit ca. 3,5 cm Breite und 2 cm Abstand zwischen den Latten, **mit unverzinktem Draht**
- Befestigung am Pflanzstab mit überstehenden Drahtenden
- Haltbarkeit: ca. 5 Jahre
- Material: Holz (unbehandelt)

– VIDEO –

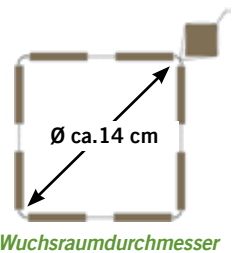

Art.Nr.	Produkt	Preis (in €)	
		exkl. MwSt.	inkl. MwSt.
124112	<b>WitaPro® Baumschutz Tube 14 – 120 cm</b> , Wuchsraum-Ø ca. 13–14 cm, mit unverzinktem Draht (Versandeinheit: 10 Stk.)	pro Stk.	
	ab 400 Stk.	<b>3,97</b>	<b>4,76</b>
	200–390 Stk.	<b>4,17</b>	<b>5,00</b>
	10–190 Stk.	<b>4,38</b>	<b>5,26</b>
124101	<b>WitaPro® Baumschutz 120 cm – Rolle zu 10 lfm</b> , mit unverzinktem Draht (Versandeinheit: 1 Rolle)	pro Rolle	
	ab 20 Rollen	<b>80,08</b>	<b>96,10</b>
	10–19 Rollen	<b>84,08</b>	<b>100,90</b>
	1–9 Rollen	<b>92,49</b>	<b>110,99</b>

*Andere Höhen und Spezifikationen auf Anfrage*



#### Aufbauanleitung:

Die WitaPro® Baumschutz Tube durch Auseinanderziehen in Form bringen, über die Pflanze geben und mit überstehenden Drähten am Pflock befestigen.



BioWit®-Produkte – Bitte beachten: Bei größeren Bestellmengen kann es aufgrund der großen Nachfrage und je nach Verfügbarkeit der Rohstoffe zu längeren Lieferzeiten kommen. Vorbestellungen bitte so früh wie möglich tätigen.

## GESCHLOSSENE BAUMSCHUTZSÄULEN – FÜR LAUBHOLZ

Durch das geschlossene Material der Säule entsteht ein optimales Kleinklima im Inneren der Säule für gesundes Pflanzenwachstum.

- wachstumsfördernd
- Tröpfchenbewässerung durch Kondenswasser in den Hohlkammern
- hohe Eigenstabilität der geschlossenen Säulen
- unsere Hohlkammerplattenprodukte haben optimale **Lichtdurchlässigkeit**, egal in welchem Farbton, damit sie auch im Vorbau unter Schirm verwendet werden können

### WitaPlant® MV

### Der millionenfach verwendete Laubholzschutz

Wachstumsfördernd – mit WitaPlant® MV geschützte Pflanzen wachsen deutlich besser als ungeschützte Pflanzen.

– VIDEO –



- Schutzhöhen: 90 cm, 120 cm, 150 cm oder 180 cm
- großzügiger Wuchsraumdurchmesser: ca. 14 cm
- **beste Lichtdurchlässigkeit** durch das doppelwandige Material für gesunde und wuchskräftige Pflanzen
- Schutz vor Wildschäden – Verbisschutz und Fegeschutz
- Schutz bei mechanischer Unkrautbekämpfung
- die Säule lässt sich **leicht verschließen und wieder öffnen** (z.B. für Pflegearbeiten), dadurch wiederverwendbar
- **Patentierter Microventilation:** verschiedene Lüftungslöcher können auf wärmeren Standorten für einen Klimaausgleich und bessere Durchlüftung eingedrückt werden
- Aufstellung: Bodenkralle unten und Laschen oben als Rindenschutz
- Haltbarkeit (UV-Stabilität): ca. 4–5 Jahre
- Farbe: transparenter Brauntön



Art.Nr.	Produkt	Preis (in €)	
		exkl. MwSt.	inkl. MwSt.
111011	<b>WitaPlant® MV 90 cm</b> – Wuchsraum-Ø ca. 14 cm, quadratisch (Versandeinheit: 100 Stk.)	pro Stk.	
	ab 1.000 Stk. (Palette)	1,22	1,46
	500–900 Stk.	1,29	1,55
	100–400 Stk.	1,42	1,70
111031	<b>WitaPlant® MV 120 cm</b> – Wuchsraum-Ø ca. 14 cm, quadratisch (Versandeinheit: 100 Stk.)	pro Stk.	
	ab 1.000 Stk. (Palette)	1,66	1,99
	500–900 Stk.	1,74	2,09
	100–400 Stk.	1,91	2,29
111051	<b>WitaPlant® MV 150 cm</b> – Wuchsraum-Ø ca. 14 cm, quadratisch (Versandeinheit: 100 Stk.)	pro Stk.	
	ab 1.000 Stk. (Palette)	1,84	2,21
	500–900 Stk.	1,94	2,33
	100–400 Stk.	2,13	2,56
111071	<b>WitaPlant® MV 180 cm</b> – Wuchsraum-Ø ca. 14 cm, quadratisch (Versandeinheit: 100 Stk.)	pro Stk.	
	ab 1.000 Stk. (Palette)	2,24	2,69
	500–900 Stk.	2,36	2,83
	100–400 Stk.	2,59	3,11
	<b>WitaPlant® MV 60 cm</b>		
	siehe Rebschutz Seite 116		

Wita®Econom

BESTPREIS  
PRODUKT

## Der günstigste Schutz bei den Baumschutzhüllen



- Schutzhöhe: 120 cm
- Wuchsraumdurchmesser: ca. 12 cm
- Schutz vor Wildschäden – Verbisschutz und Fegeschutz
- Schutz bei mechanischer Unkrautbekämpfung
- **beste Lichtdurchlässigkeit** durch das doppelwandige Material **für gesunde und wuchskräftige Pflanzen**
- Aufstellung:  
**Bodenkralle unten und Laschen oben als Rindenschutz**
- Befestigung am Akazienpflock (S. 31) oder Fiberglasstab (S. 34) mit Kabelbinder (S. 30) oder Draht
- die Säule lässt sich **leicht verschließen und wieder öffnen** (z.B. für Pflegearbeiten), dadurch wiederverwendbar (z.B. mit Laschenöffner)
- Haltbarkeit (UV-Stabilität): ca. 3–4 Jahre
- Farbe: transparent grün



Art.Nr.	Produkt	Preis (in €)	
		exkl. MwSt.	inkl. MwSt.
111511	<b>Wita®Econom Typ 120</b> – Wuchsraum-Ø ca. 12 cm, quadratisch (Versandeinheit: 100 Stk.)	pro Stk.	
	ab 1.000 Stk. (Palette)	1,11	1,33
	500–900 Stk.	1,15	1,38
	100–400 Stk.	1,26	1,51
	<b>Wita®Econom Typ 40, Typ 60 und Typ 75</b> siehe Rebschutz Seite 117		





**WIR SIND VORREITER! Alle BioWit®-Produkte bestehen aus Rohstoffen, die biologisch abbaubar sind!**

**BioWit® FMX**

**Innovativer Baumschutz und Wuchshilfe aus Biofasern –  
Made in Kärnten/Austria**

**BioWit® FMX besteht aus vorgestanzten Teilen einer Hartfaserplatte, vernäht mit einem Baumwollband. Die Hartfaserplatten sind frei von Klebstoffen. Das Material ist zu 100% biologisch abbaubar.**

– VIDEO –



**NEU!**

- Schutzhöhe: 120 cm
- Wuchsraumdurchmesser: ca. 14–15 cm
- Material: Hartfaserplatte (frei von Klebstoffen)
- 100% biologisch abbaubar und nachhaltig
- Faltkanten mit Baumwollband vernäht
- Falthülle mit speziellem Verschlusssystem inkl. Sicherungen
- die Teile für die Sicherung und Stabhalterung sind in der Hülle integriert und können einfach herausgebrochen werden
- Stabhalterung fixiert den Pflanzstab und die Hülle
- Pflanzstablängen: durch die variable Stabhalterplatzierung können Pflöcke in den Höhen 150 cm und 120 cm verwendet werden
- wird flach geliefert und spart somit Transportvolumen
- große Löcher sorgen für optimale Lichtversorgung der Pflanze im Inneren
- Durch die Sonneneinstrahlung entstehen in der Hülle mikroklimatische Bedingungen, die sich positiv auf die Wuchsleistung der Pflanze auswirken.
- Bodenkralle unten für besseren Halt im Boden
- der integrierte Tragegriff ermöglicht dem Anwender den einfachen Transport der Hülle im Wald
- Unkrautschutz im unteren Bereich
- das Material und das Design sorgen für hohe Stabilität und Langlebigkeit
- Farbe: natur



Art.Nr.	Produkt	Preis (in €)	
		exkl. MwSt.	inkl. MwSt.
111921	<b>BioWit® FMX – 120 cm</b> , Wuchsraum-Ø ca. 14-15 cm (Versandeinheit: 25 Stk.)	pro Stk.	
	ab 400 Stk. (Palette)	<b>3,97</b>	<b>4,76</b>
	200–375 Stk.	<b>4,17</b>	<b>5,00</b>
	25–175 Stk.	<b>4,38</b>	<b>5,26</b>

## BioWit® FMX: Vom Wald – für den Wald Warum BioWit® FMX?

Entdecken Sie die Vorteile der BioWit® FMX, dem umweltfreundlichen und nachhaltigen Partner im Forst.

Die BioWit® FMX Baumschutzhülle ist komplett biologisch abbaubar.

Die Pflanzenschutzhülle BioWit® FMX wird aus heimischem Holz hergestellt und in Kärnten produziert.

Dank der flachen Lieferung, des praktischen Tragegriffs und des innovativen Verschlusssystems ist die BioWit® FMX einfach in der Handhabung.

Die BioWit® FMX bietet optimalen Schutz vor Verbiss- und Fegeschäden, sodass junge Bäume ungestört wachsen können.

Durch die mikroklimatischen Bedingungen, die durch das Material und das Lochraster entstehen, wird das Wachstum der jungen Pflanzen optimal gefördert.

## Machen Sie den Unterschied im Forst – mit BioWit® FMX

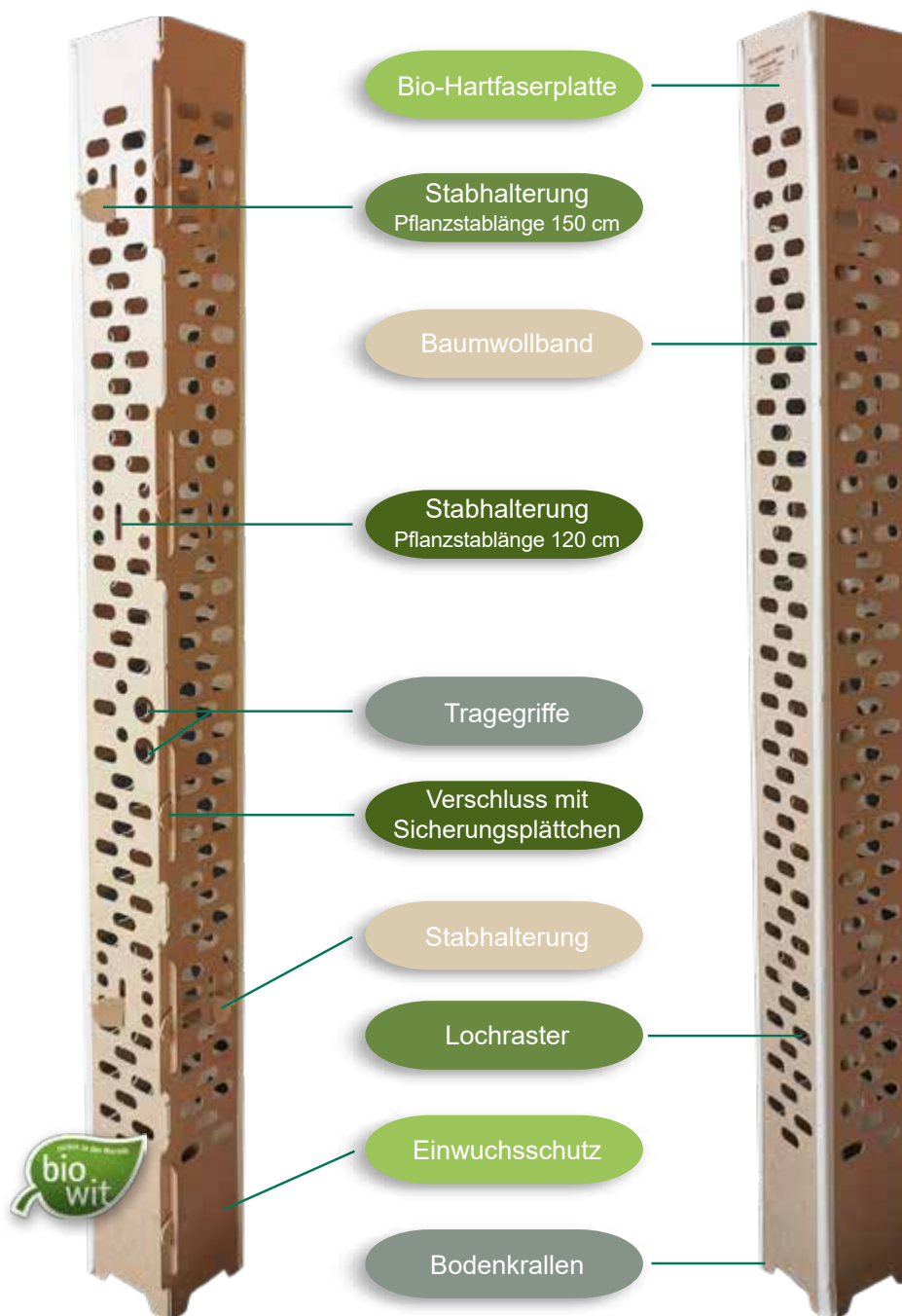

BioWit®-Produkte – Bitte beachten: Bei größeren Bestellmengen kann es aufgrund der großen Nachfrage und je nach Verfügbarkeit der Rohstoffe zu längeren Lieferzeiten kommen. Vorbestellungen bitte so früh wie möglich tätigen.

## Vigilis Ventair Tree Shelter



inklusive 2 Stk. vormontierten Kabelbindern pro Hülle



## Geschlossene Baumschutzsäule für Laubholz – produziert in der EU

**BESTPREIS  
PRODUKT**

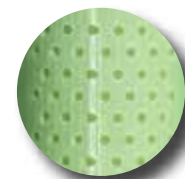

Ventair-Design

- Schutzhöhe: 120 cm, 150 cm und 180 cm
- Wuchsraumdurchmesser: ca. 73–110 mm
- hergestellt aus recyceltem Kunststoff
- Ventair-Design: perforierte Löcher für beste Belüftung
- für Laubhölzer wie z.B. Eiche, Ahorn u.v.m.
- Verbiss- und Fegeschutz
- optimale Lichtdurchlässigkeit
- doppelwandiges Material mit Laserlinie und Sollbruchstelle
- ausgestellter Rand oben als Rindenschutz
- mit vormontierten, öffnenbaren Kabelbindern
- Befestigung am Akazienpflock (S. 31) oder Fiberglasstab (S. 34) mit den vormontierten Kabelbindern
- Lieferung: je 5 Stk. ineinandergesteckt
- Haltbarkeit (UV-Stabilität): ca. 5 Jahre
- Farbe: grün

Art.Nr.	Produkt	Preis (in €)	
		exkl. MwSt.	inkl. MwSt.
112313	<b>Vigilis Ventair Tree Shelter – 120 cm</b> , Wuchsraum-Ø ca. 73–110 mm (Versandeinheit: 30 Stk./Bündel – 5 Stk. ineinandergesteckt)	pro Stk.	
	ab 840 Stk. (Palette)	1,80	2,16
	420–810 Stk.	1,89	2,27
	30–390 Stk.	2,08	2,50
112314	<b>Vigilis Ventair Tree Shelter – 150 cm</b> , Wuchsraum-Ø ca. 73–110 mm (Versandeinheit: 30 Stk./Bündel – 5 Stk. ineinandergesteckt)	pro Stk.	
	ab 420 Stk. (Palette)	2,20	2,64
	210–390 Stk.	2,31	2,77
	30–180 Stk.	2,55	3,06
112315	<b>Vigilis Ventair Tree Shelter – 180 cm</b> , Wuchsraum-Ø ca. 73–110 mm (Versandeinheit: 30 Stk./Bündel – 5 Stk. ineinandergesteckt)	pro Stk.	
	ab 420 Stk. (Palette)	2,59	3,11
	210–390 Stk.	2,72	3,26
	30–180 Stk.	2,99	3,59
<b>EcoTub® Plus 5 – 60 cm</b>			
siehe Rebschutz Seite 119			



**BioWit®**  
**Vigilis-Bio Ventair**  
**Tree Shelter**

**Die biologische Wuchshülle –**  
**Nachhaltig in die Zukunft: 100 % plastikfrei**  
**und biologisch abbaubar**

**BESTPREIS**  
**PRODUKT**



- Schutzhöhe: 120 cm, 150 cm und 180 cm
- Wuchraumdurchmesser: ca. 73–110 mm
- 100 % biologisch abbaubar
- hergestellt aus biobasierten Materialien (Kartoffeln, Holz und Mais)
- Ventair-Design: perforierte Löcher für gute Belüftung
- für Laubhölzer wie z.B. Eiche, Ahorn u.v.m.
- optimale Lichtdurchlässigkeit
- doppelwandiges Material mit Laserlinie und Sollbruchstelle
- ausgestellter Rand oben als Rindenschutz
- mit vormontierten, im Boden biologisch abbaubaren, Bio-Kabelbindern (öffnbar)
- Befestigung am Akazienpflock (S. 31) oder Fiberglasstab (S. 34) mit den vormontierten Kabelbindern
- Lieferung: je 5 Stk. ineinandergesteckt
- kein Mikroplastik und keine schädlichen Rückstände
- ökotoxizitätsneutral
- Haltbarkeit (UV-Stabilität): 5 Jahre Wachstumschutz, danach 2–3 Jahre biologischer Abbau
- Farbe: hell braun/beige

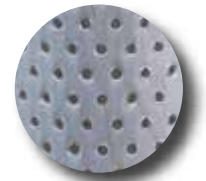

**BioWit® Vigilis-Bio**  
**Ventair-Design**



Art.Nr.	Produkt	Preis (in €)	
		exkl. MwSt.	inkl. MwSt.
113121	<b>BioWit® Vigilis-Bio Ventair Tree Shelter – 120 cm, Ø ca. 73–110 mm</b> (Versandereinheit: 30 Stk./Bündel – je 5 Stk. ineinandergesteckt)	pro Stk.	
	ab 840 Stk. (Palette)	<b>5,42</b>	<b>6,50</b>
	420–810 Stk.	<b>5,69</b>	<b>6,83</b>
	30–390 Stk.	<b>5,98</b>	<b>7,18</b>
113123	<b>BioWit® Vigilis-Bio Ventair Tree Shelter – 150 cm, Ø ca. 73–110 mm</b> (Versandereinheit: 30 Stk./Bündel – je 5 Stk. ineinandergesteckt)	pro Stk.	
	ab 420 Stk. (Palette)	<b>7,12</b>	<b>8,54</b>
	210–390 Stk.	<b>7,47</b>	<b>8,96</b>
	30–180 Stk.	<b>7,84</b>	<b>9,41</b>
113122	<b>BioWit® Vigilis-Bio Ventair Tree Shelter – 180 cm, Ø ca. 73–110 mm</b> (Versandereinheit: 30 Stk./Bündel – je 5 Stk. ineinandergesteckt)	pro Stk.	
	ab 420 Stk. (Palette)	<b>8,13</b>	<b>9,76</b>
	210–390 Stk.	<b>8,53</b>	<b>10,24</b>
	30–180 Stk.	<b>8,96</b>	<b>10,75</b>



inklusive 2 Stk. vormontierten  
Bio-Kabelbindern pro Hülle



Laserlinie mit  
Sollbruchstelle



Doppelwandiges  
Material



Perforierte Löcher für  
beste Belüftung

BioWit®-Produkte – Bitte beachten: Bei größeren Bestellmengen kann es aufgrund der großen Nachfrage und je nach Verfügbarkeit der Rohstoffe zu längeren Lieferzeiten kommen. Vorbestellungen bitte so früh wie möglich tätigen.

## Kabelbinder QuickFix



### Zur Befestigung von Baumschutzsäulen, Baumschutznetzen, Zäunen u.v.m. am Pflock

- fixierbar in jeder Länge bis zur Kabelbinderlänge von ca. 30 cm
- **wiederöffnbar und wiederverwendbar**
- fixiert die Pflanzenschutzhüllen, -säulen oder -gitter optimal am Pflock oder Stab
- Haltbarkeit (UV-stabil): ca. 6–7 Jahre



Art.Nr.	Produkt	Preis (in €)	
		exkl. MwSt.	inkl. MwSt.
160721	<b>Kabelbinder QuickFix – 30 cm Länge, 4,8 mm Breite</b> (Versandeinheit: Pkg. zu 100 Stk.)	pro Pkg.	
	ab 50 Pkg. (Karton)	<b>6,71</b>	<b>8,05</b>
	1–49 Pkg.	<b>7,74</b>	<b>9,29</b>

## BioWit® Kabelbinder QuickFix



### Bio-Kabelbinder zur Befestigung von Baum-/Rebschutzprodukten



- fixierbar in jeder Länge bis zur Kabelbinderlänge von ca. 25,5 cm
- **öffnbar**
- fixiert die Pflanzenschutzhüllen, -säulen oder -gitter optimal am Pflock oder Stab
- Haltbarkeit (UV-stabil): ca. 4–6 Jahre

Art.Nr.	Produkt	Preis (in €)	
		exkl. MwSt.	inkl. MwSt.
160725	<b>BioWit® Kabelbinder QuickFix – 25,5 cm Länge, 5 mm Breite</b> (Versandeinheit: Pkg. zu 100 Stk.)	pro Pkg.	
	ab 60 Pkg. (Karton)	<b>28,22</b>	<b>33,86</b>
	1–59 Pkg.	<b>31,05</b>	<b>37,26</b>

## Tragesack für Befestigungspflöcke (z.B. Akazie, Fiberglas)



### Tragesack für Befestigungspflöcke z.B. Akazie (*Robinie p.*), Fiberglasstäbe u.v.m.



- **für leichteres Tragen Ihrer Pflöcke und Stäbe im Gelände** – egal ob zur Befestigung von Wuchshüllen oder zur Markierung Ihrer Pflanzen auf Aufforstungsflächen
- Der Tragesack kann auch zur Ausbringung anderer Forstprodukte verwendet werden. (z.B. Fegeschutzspiralen etc.)
- mit Tragegurt zum Umhängen – die Hände bleiben frei
- bietet Platz für 25 Stück Akazienstäbe
- Maße: 20 x 20 cm, Länge: 98 cm
- Material: reisfestes Kunststoffgewebe

**Tragesack für z.B. Akazien oder Fiberglasstäbe!**

Art.Nr.	Produkt	Preis (in €)	
		exkl. MwSt.	inkl. MwSt.
190211	<b>Tragesack für Befestigungspflöcke/-stäbe – 20 x 20 cm, Länge 98 cm</b>	pro Stk.	
	1 Stk.	<b>7,82</b>	<b>9,38</b>

## WARUM AKAZIENHOLZ? – Wissenswertes

Die Robinie, im Volksmund auch "Akazie" genannt, ist das witterungsstündigste Holz Europas.

Es benötigt keine Imprägnierung, ist äußerst hart, wächst schnell nach und ist von Natur aus gegen Feuchtigkeit, Pilze und Insekten geschützt. Deshalb eignet sich Robinienholz besonders gut für den Einsatz im Außenbereich und kann eine Lebensdauer von mind. 15 Jahren (je nach Durchmesser) erreichen. Somit ist Robinienholz ideal für die Verwendung von z.B. Zäunen, Pfählen und Pflöcken geeignet.

Unsere entrindeten bzw. gesägten und gespitzten Holzpfähle und Pflöcke aus Robinie eignen sich für Weide- und Wildschutzzäune, Markier- und Haltepföcke für Wald-, Wein- und Obstbau sowie für den Garten- und Landschaftsbau.

### Akazienpflöcke

### Besonders widerstandsfähiger Pflöck zur Anbringung von Schutzsäulen u.v.m.

**BESTPREIS  
PRODUKT**

- **Extrem lange haltbar, bis zu 10 Jahre!** – dadurch wiederverwendbar und günstig.
- **ohne Imprägnierung haltbar** – sehr umweltfreundlich, günstig und **es fallen keine Entsorgungskosten an**
- Maße: Höhe 120 cm, 22 mm x 22 mm  
- Auch zum Markieren von Pflanzen geeignet!  
Höhe 150 cm, 22 mm x 22 mm  
Höhe 150 cm, 25 mm x 25 mm  
- Auch sehr gut geeignet als Weidepfahl für Elektrozaune!  
Höhe 180 cm, 25 mm x 25 mm  
Höhe 200 cm, 25 mm x 25 mm
- die Spitzen der Akazienpflöcke können produktionsbedingt variieren (siehe Abbildung rechts)

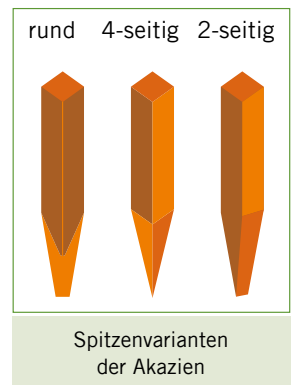

Akazienpflöcke werden zur Befestigung von Schutzsäulen, Schutzgittern und zum Markieren verwendet.

Art.Nr.	Produkt	Preis (in €)	
		exkl. MwSt.	inkl. MwSt.
150681	<b>Akazienpflöck – 120 cm x 22 mm x 22 mm (25 Stk./Bund)</b>	pro Stk.	
	ab 1.000 Stk. (Palette)	0,61	0,73
	500–975 Stk.	0,64	0,77
	100–475 Stk.	0,70	0,84
150621	<b>Akazienpflöck – 150 cm x 22 mm x 22 mm (25 Stk./Bund)</b>	pro Stk.	
	ab 1.000 Stk. (Palette)	0,76	0,91
	500–975 Stk.	0,80	0,96
	100–475 Stk.	0,88	1,06
150611	<b>Akazienpflöck – 150 cm x 25 mm x 25 mm (25 Stk./Bund)</b>	pro Stk.	
	ab 1.000 Stk. (Palette)	1,11	1,33
	500–975 Stk.	1,17	1,40
	100–475 Stk.	1,29	1,55
150671	<b>Akazienpflöck – 180 cm x 25 mm x 25 mm (25 Stk./Bund)</b>	pro Stk.	
	ab 1.000 Stk. (Palette)	1,54	1,85
	500–975 Stk.	1,62	1,94
	100–475 Stk.	1,78	2,14
150651	<b>Akazienpflöck – 200 cm x 25 mm x 25 mm (25 Stk./Bund)</b>	pro Stk.	
	ab 1.000 Stk. (Palette)	1,71	2,05
	500–975 Stk.	1,80	2,16
	100–475 Stk.	1,98	2,38

**Zaun-/Weide-  
pfähle aus  
Akazienholz**

**Zaun-/Weidepfähle aus Akazienholz (*Robinia pseudoacacia*)  
naturgewachsen, in den Ausführungen:  
dreikant, halbrund und rund**

**BESTPREIS  
PRODUKT**



- **Akazienholz ist extrem lange haltbar, mind. 15 Jahre!**  
– dadurch wiederverwendbar und günstig.
- **ohne Imprägnierung haltbar** – sehr umweltfreundlich, günstig und **es fallen keine Entsorgungskosten an**
- Einsatzgebiete: Landwirtschaft, Forst, Weinbau, Obstbau, Garten, Landschaftsbau
- **Die Akazienstämme sind naturgewachsen und die Beschaffenheit kann sehr unterschiedlich sein (eventuell gekrümmt und abweichende Durchmesser). Auch die Spitzen der Akazienpfähle können produktionsbedingt variieren.**



**Bitte zu beachten:** Ein Stapler ist bei der Abladung von Akazienpfählen mit einer Länge von 250 cm erforderlich, da diese vom LKW nur seitlich abgeladen werden können. Da die Akazien naturgewachsen sind, können Größenunterschiede und Formabweichungen von 20-25% vorkommen.

## Akazienpfahl dreikant



### Zaun-/Weidepfahl dreikant aus Akazienholz (Robinia pseudoacacia)

**BESTPREIS  
PRODUKT**

Art.Nr.	Produkt	Preis (in €)	
		exkl. MwSt.	inkl. MwSt.
150551	<b>Akazienpfahl dreikant, gespitzt – 170 cm, 32–40 cm<sup>2</sup></b>	pro Stk.	
	ab 4.000 Stk. (1 LKW)	5,22	6,26
	2.000–3.999 Stk. (1/2 LKW = 2.000 Stk.)	5,49	6,59
	200–1.999 Stk. (Palette = 200 Stk.)	5,90	7,08
	10–199 Stk.	6,81	8,17
Andere Höhen und Durchmesser auf Anfrage, ab einer Abnahmemenge von mind. 3 Paletten.			

## Akazienpfahl halbrund



### Zaun-/Weidepfahl halbrund aus Akazienholz (Robinia pseudoacacia)

**BESTPREIS  
PRODUKT**

Art.Nr.	Produkt	Preis (in €)	
		exkl. MwSt.	inkl. MwSt.
150772	<b>Akazienpfahl halbrund, gespitzt – 180 cm, Ø 8–10 cm</b>	pro Stk.	
	ab 4.800 Stk. (1 LKW)	3,51	4,21
	2.400–4.799 Stk. (1/2 LKW = 2.400 Stk.)	3,69	4,43
	200–2.399 Stk. (Palette = 200 Stk.)	3,97	4,76
	10–199 Stk.	4,59	5,51
150751	<b>Akazienpfahl halbrund, gespitzt – 200 cm, Ø 8–10 cm</b>	pro Stk.	
	ab 4.000 Stk. (1 LKW)	4,06	4,87
	2.000–3.999 Stk. (1/2 LKW = 2.000 Stk.)	4,27	5,12
	200–1.999 Stk. (Palette = 200 Stk.)	4,47	5,36
	10–199 Stk.	4,92	5,90
150761	<b>Akazienpfahl halbrund, gespitzt – 250 cm, Ø 8–10 cm</b>	pro Stk.	
	ab 3.200 Stk. (1 LKW)	5,23	6,28
	1.600–3.199 Stk. (1/2 LKW = 1.600 Stk.)	5,50	6,60
	200–1.599 Stk. (Palette = 200 Stk.)	5,78	6,94
	10–199 Stk.	6,36	7,63
Andere Höhen und Durchmesser auf Anfrage, ab einer Abnahmemenge von mind. 3 Paletten.			

## Akazienpfahl rund



### Zaun-/Weidepfahl rund aus Akazienholz (Robinia pseudoacacia)

**BESTPREIS  
PRODUKT**

Art.Nr.	Produkt	Preis (in €)	
		exkl. MwSt.	inkl. MwSt.
150904	<b>Akazienpfahl rund, gespitzt – 180 cm, Ø 6–8 cm</b>	pro Stk.	
	ab 3.000 Stk. (1 LKW)	3,75	4,50
	1.500–2.999 Stk. (1/2 LKW = 1.500 Stk.)	3,95	4,74
	150–1.499 Stk. (Palette = 150 Stk.)	4,16	4,99
	10–149 Stk.	4,37	5,24
150911	<b>Akazienpfahl rund, gespitzt – 200 cm, Ø 8–10 cm</b>	pro Stk.	
	ab 2.200 Stk. (1 LKW)	7,06	8,47
	1.100–2.199 Stk. (1/2 LKW = 1.100 Stk.)	7,43	8,92
	100–1.099 Stk. (Palette = 100 Stk.)	7,99	9,59
	10–99 Stk.	9,22	11,06
150920	<b>Akazienpfahl rund, gespitzt – 250 cm, Ø 6–8 cm</b>	pro Stk.	
	ab 2.700 Stk. (1 LKW)	5,56	6,67
	1.350–2.699 Stk. (1/2 LKW = 1.350 Stk.)	5,85	7,02
	150–1.349 Stk. (Palette = 150 Stk.)	6,17	7,40
	10–149 Stk.	6,49	7,79
Andere Höhen und Durchmesser auf Anfrage, ab einer Abnahmemenge von mind. 3 Paletten.			

**WitaPro®  
Fiberglasstab**

**Pflanz- und Markierstab aus Fiberglas in diversen Größen  
– dreiflügelige Form für stabileren Halt im Boden**

**BESTPREIS  
PRODUKT**



- Pflanzstab zur Befestigung von Baumschutz- und Rebschutznetzen und -hüllen
- Die Befestigung hält besser durch den dreieckigen Querschnitt!
- Durch die Form und seine Elastizität bewegt sich der WitaPro® Fiberglasstab mit der Pflanze im Wind mit. Dadurch wird ein stabileres Wurzelwachstum gewährleistet.
- zur Markierung von Forstpflanzen, um diese bei der Pflege leichter zu finden und nicht abzumähen
- die dreiflügelige Form sorgt für besonders guten Halt im Boden und der Stab verdreht sich nicht
- Durch den neuen, einzigartigen Querschnitt sind die Bündel des Fiberglasstabes bei der Lieferung sowie Lagerung sehr stabil. (Bund rollt nicht!)
- witterungs- und feuchtigkeitsbeständig
- glatte Oberfläche
- geringes Gewicht
- breite Ansichtsfläche
- höchste Stabilität – auch bei allen Belastungen durch die mechanische Unkrautbekämpfung.
- langlebig durch Fiberglas – UV-stabil
- wiederverwendbar



• **Erhältliche Größen und Farben:**

- 14 mm, 150 cm, Farbe: pastellgrün
- 10 mm, 150 cm, Farbe: blau
- 10 mm, 130 cm, Farbe: gelb
- 10 mm, 130 cm, Farbe: blau
- 8 mm, 130 cm, Farbe: blau



• **Anwendung/Montage:**

Wir empfehlen das Tragen von Handschuhen bei der Montage. Bei leichten Böden wird der Stab mit der Hand hineingedrückt bzw. mit einem Hammer eingeschlagen.

Optional kann auch eine Einschlaghülse (S.35) verwendet werden.

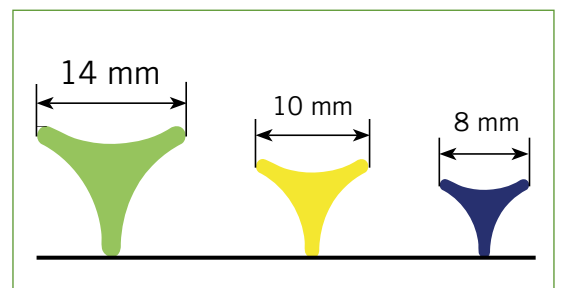

## WitaPro® Fiberglasstäbe – Verfügbare Größen und Farben:

### Pflanzstäbe



Eigene Farben & Größen  
auf Anfrage bei größeren  
Mengen (1 LKW) möglich!

Art.Nr.	Produkt	Preis (in €)	
		exkl. MwSt.	inkl. MwSt.
154051	<b>WitaPro® Fiberglasstab – dreiflügelig, 14 mm, 150 cm, pastellgrün</b> (Versandeinheit: 100 Stk./Bund)	pro Stk.	
	ab 1.000 Stk. (5.000 Stk./Palette)	0,82	0,98
	500–900 Stk.	0,88	1,06
	100–400 Stk.	0,96	1,15

### Markierstäbe

Art.Nr.	Produkt	Preis (in €)	
		exkl. MwSt.	inkl. MwSt.
154091	<b>WitaPro® Fiberglasstab – dreiflügelig, 10 mm, 150 cm, blau</b> (Versandeinheit: 100 Stk./Bund)	pro Stk.	
	ab 2.000 Stk. (5.000 Stk./Palette)	0,59	0,71
	1.000–1.900 Stk.	0,62	0,74
	100–900 Stk.	0,67	0,80
154071	<b>WitaPro® Fiberglasstab – dreiflügelig, 10 mm, 130 cm, gelb</b> (Versandeinheit: 100 Stk./Bund)	pro Stk.	
	ab 2.000 Stk. (5.000 Stk./Palette)	0,49	0,59
	1.000–1.900 Stk.	0,51	0,61
	100–900 Stk.	0,59	0,71
154081	<b>WitaPro® Fiberglasstab – dreiflügelig, 10 mm, 130 cm, blau</b> (Versandeinheit: 100 Stk./Bund)	pro Stk.	
	ab 2.000 Stk. (5.000 Stk./Palette)	0,49	0,59
	1.000–1.900 Stk.	0,51	0,61
	100–900 Stk.	0,59	0,71
154161	<b>WitaPro® Fiberglasstab – dreiflügelig, 8 mm, 130 cm, blau</b> (Versandeinheit: 100 Stk./Bund)	pro Stk.	
	ab 2.000 Stk. (5.000 Stk./Palette)	0,44	0,53
	1.000–1.900 Stk.	0,46	0,55
	100–900 Stk.	0,50	0,60

Fiberglasstäbe für den Weinbau siehe Rebschutz S. 138 und 139

### Tragesack & Einschlaghülse für Fiberglasstäbe



Einschlaghülse 75 cm –  
für Fiberglasstäbe

### Tragesack & Einschlaghülse für Fiberglasstäbe



- **Tragesack** – für leichteres Tragen Ihrer Stäbe im Gelände
  - z.B. zur Befestigung von Wuchshüllen oder zur Markierung der Pflanzen auf Aufforstungsflächen
  - Der Tragesack kann auch zur Ausbringung anderer Forstprodukte verwendet werden. (z.B. Fegeschutzspiralen etc.)
  - mit Tragegurt zum Umhängen – die Hände bleiben frei
  - Maße: 20 x 20 cm, Länge: 98 cm
  - Material: reisfestes Kunststoffgewebe
- **Einschlaghülse 75 cm** – erleichtert das Einschlagen von z.B. Fiberglasstäben
  - Stab wird beim Einschlagen geführt, kein Absplittern von Fiberglas
  - 75 cm lang, Ø 2 cm innen, Gewicht ca. 918 Gramm

Art.Nr.	Produkt	Preis (in €)	
		exkl. MwSt.	inkl. MwSt.
190211	<b>Tragesack für Befestigungspflöcke/-stäbe – 20 x 20 cm, Länge 98 cm</b>	pro Stk.	
	1 Stk.	7,82	9,38
190431	<b>Einschlaghülse – 75 cm, Ø 2 cm innen für z.B. Fiberglasstäbe</b>	pro Stk.	
	1 Stk.	8,37	10,04

## WitaPro® Wildzaun

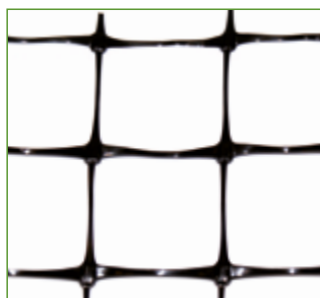

Maschenweite: ca. 5 x 5 cm



Auch in der Land- & Almwirtschaft verwendbar.

### Der perfekte Wildschutzzaun: Extrem reißfest, haltbar, robust und viel leichter als herkömmliche Metallzäune!

**BESTPREIS  
PRODUKT**

- Wird verwendet für:



Hirsch



Reh



Schaf



Huhn



Gans



Wildschwein  
(nur bedingt)



Achtung: Hase kann  
sich durchbeißen!

- **Bis zu 10-mal leichter als herkömmliche Metallzäune – dennoch extrem reißfest, haltbar und robust!**

- WitaPro® Wildzaun von Witasek pro 100 lfm: nur ca. 19 bis 26 kg (je nach Höhe)
- herkömmliche Metallzäune pro 100 lfm: 90 bis 160 kg (je nach Ausführung)

- Höhen: 1,20 m, 1,60 m und 2 m (4 m Höhe auf Anfrage)
- Maschenweite: ca. 5 x 5 cm
- **schnellere Aufstellung und leichtere Bearbeitung** als herkömmliche Metallzäune
- Material: PP, UV stabilisiert (Haltbarkeit ca. 10 Jahre)
- im Gegensatz zu Metallzäunen weniger Verletzungsgefahr für Wild und Mensch, sowie Beschädigungen an Geräten oder Fahrzeugen im Forst und Weinbau
- bei Errichtung wird ein Pfahlabstand von 2–4 m empfohlen, in schneereichem Gelände geringere Abstände
- auch perfekt als Zaun für Grünanlagen, Sportplätze, Landwirtschaft, Weinbau, Obstbau usw.
- verbinden der Zaunenden mit Zaunzange, Kabelbinder (S. 30) oder Draht
- Hasen sind in der Lage den Zaun zu durchbeißen. Bitte beachten Sie die Größe der umzäunten Fläche oder verwenden Sie die WitaPro® Nagesperre.
- Farbe: schwarz

Art.Nr.	Produkt	Preis (in €)	
		exkl. MwSt.	inkl. MwSt.
124241	<b>WitaPro® Wildzaun – Höhe 2 m x 100 lfm Rolle</b>	pro Rolle	
	ab 12 Rollen (Palette)	<b>221,79</b>	<b>266,15</b>
	1–11 Rollen	<b>256,16</b>	<b>307,39</b>
124421	<b>WitaPro® Wildzaun – Höhe 1,60 m x 100 lfm Rolle</b>	pro Rolle	
	ab 12 Rollen (Palette)	<b>170,43</b>	<b>204,52</b>
	1–11 Rollen	<b>196,84</b>	<b>236,21</b>
124422	<b>WitaPro® Wildzaun – Höhe 1,20 m x 100 lfm Rolle</b>	pro Rolle	
	ab 12 Rollen (Palette)	<b>48,80</b>	<b>58,56</b>
	1–11 Rollen	<b>50,40</b>	<b>60,48</b>

## WitaPro® Nagesperre



### Unverzinktes Drahtgeflecht als ideale Ergänzung zu unserem WitaPro® Wildzaun als Hasensperre – zur Anwendung bei hohem Hasenbesatz

**SERVICE  
PRODUKT**

Befestigen Sie die Nagesperre am WitaPro® Wildzaun, z.B. mit unserer Drahtverbundzange (S. 48), Kabelbindern (S. 30), unverzinkten Drahtschlaufen oder ähnlichem.

- unverzinktes Drahtgeflecht – korrodiert umweltfreundlich
- Maschengröße: ca. 3 x 3 cm, sechskant
- Gewicht pro Rolle: 25 kg



Art.Nr.	Produkt	Preis (in €)	
		exkl. MwSt.	inkl. MwSt.
124451	<b>WitaPro® Nagesperre – 60 cm x 100 lfm (pro Rolle)</b>	pro Rolle	
	ab 16 Rollen (Palette)	<b>15,81</b>	<b>18,97</b>
	1–15 Rollen	<b>18,18</b>	<b>21,82</b>

**WitaPro®  
Wildzaun Duo  
(hasendicht)**

**Unseren WitaPro® Wildzaun gibt es auch kombiniert  
mit unserer WitaPro® Nagesperre als Duo!**

**BESTPREIS  
PRODUKT**

• Wird verwendet für:

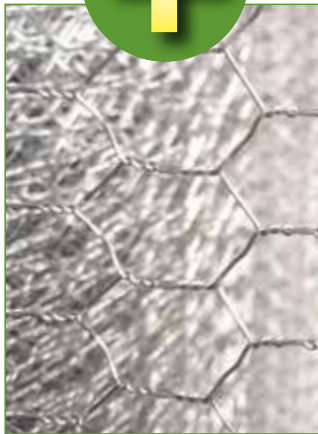
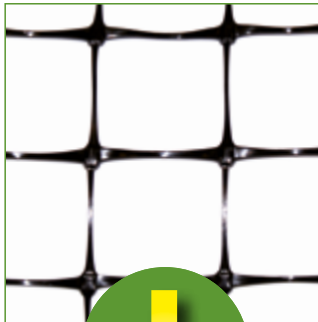

• **Bis zu 10-mal leichter als herkömmliche Metallzäune – dennoch extrem reißfest, haltbar und robust.**

- WitaPro® Wildzaun von Witasek pro 100 lfm: nur ca. 19 bis 26 kg (je nach Höhe)
- herkömmliche Metallzäune pro 100 lfm: 90 bis 160 kg (je nach Ausführung)

- Höhen: 1,60 m und 2 m (4 m Höhe auf Anfrage)
- Maschenweite: ca. 5 x 5 cm
- **schnellere Aufstellung und leichtere Bearbeitung** als herkömmliche Metallzäune
- Material: PP, UV stabilisiert (Haltbarkeit ca. 10 Jahre)
- im Gegensatz zu Metallzäunen weniger Verletzungsgefahr für Wild und Mensch, sowie Beschädigungen an Geräten oder Fahrzeugen im Forst und Weinbau
- bei Errichtung wird ein Pfahlabstand von 2–4 m empfohlen, in schneereichem Gelände geringere Abstände
- auch perfekt als Zaun für Grünanlagen, Sportplätze, Landwirtschaft, Weinbau, Obstbau usw.
- verbinden der Zaunenden mit Zaunzange, Kabelbinder (S. 30) oder Draht
- Farbe: schwarz

**Inkl. unverzinktem Drahtgeflecht – zur Anwendung bei hohem Hasendruck**

- befestigen Sie die Hasensperre am WitaPro® Wildzaun, z.B. mit unserer Drahtverbundzange (S. 48), Kabelbindern (S. 30), unverzinkten Drahtschlaufen oder ähnlichem
- unverzinktes Drahtgeflecht
- Maschengröße: ca. 3 x 3 cm, sechskant
- Gewicht pro Rolle: 25 kg
- Drahtgeflecht korrodiert umweltfreundlich
- **1 Set = WitaPro® Wildzaun (Material: PP)  
+ WitaPro® Nagesperre (Material:  
unverzinktes Drahtgeflecht)**



Art.Nr.	Produkt	Preis (in €)	
		exkl. MwSt.	inkl. MwSt.
124471	<b>WitaPro® Wildzaun Duo (hasendicht) – Höhe 2 m</b> – WitaPro® Wildzaun – Höhe 2 m x 100 lfm Rolle – WitaPro® Nagesperre – Höhe 60 cm x 100 lfm Rolle	pro Set	
	ab 8 Sets	<b>231,54</b>	<b>277,85</b>
	1–7 Sets	<b>267,41</b>	<b>320,89</b>
124461	<b>WitaPro® Wildzaun Duo (hasendicht) – Höhe 1,60 m</b> – WitaPro® Wildzaun – Höhe 1,60 m x 100 lfm Rolle – WitaPro® Nagesperre – Höhe 60 cm x 100 lfm Rolle	pro Set	
	ab 8 Sets	<b>182,63</b>	<b>219,16</b>
	1–7 Sets	<b>210,92</b>	<b>253,10</b>

## Wita®flex Multisquare

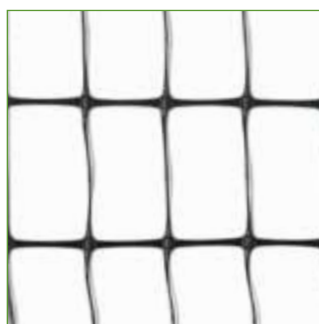

Maschenweite: 2,0 x 3,5 cm

## Das feine, hochstrapazierfähige Schutzgitter für den vielfältigen Einsatz

- als Metallzaunersatz in den verschiedensten Einsatzbereichen
- für die Volierenhaltung und Freilandhaltung von Geflügel oder Vögel – kein Zufliegen von außen möglich
- vielseitig verwendbar: u.a. für Sportzäune und als Baumschutz
- **Maschengröße: ca. 2,0 x 3,5 cm**
- Material: Kunststoff
- Farbe: schwarz



Art.Nr.	Produkt	Preis (in €)	
		exkl. MwSt.	inkl. MwSt.
620411	<b>Wita®flex Multisquare – 1 m hoch x 100 lfm Rolle (100 m²)</b>	pro Rolle	
	ab 20 Rollen	<b>87,06</b>	<b>104,47</b>
	11–19 Rollen	<b>91,41</b>	<b>109,69</b>
	1–10 Rollen	<b>100,57</b>	<b>120,68</b>
620431	<b>Wita®flex Multisquare – 1,5 m hoch x 100 lfm Rolle (150 m²)</b>	pro Rolle	
	ab 12 Rollen	<b>125,05</b>	<b>150,06</b>
	6–11 Rollen	<b>131,32</b>	<b>157,58</b>
	1–5 Rollen	<b>144,44</b>	<b>173,33</b>
620451	<b>Wita®flex Multisquare – 2 m hoch x 100 lfm Rolle (200 m²)</b>	pro Rolle	
	ab 10 Rollen	<b>172,52</b>	<b>207,02</b>
	6–9 Rollen	<b>181,14</b>	<b>217,37</b>
	1–5 Rollen	<b>199,28</b>	<b>239,14</b>

Andere Größen und Höhen auf Anfrage.

## WitaPro® Z-Profil



**NEU!**

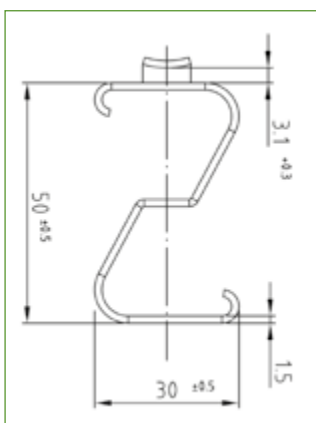

## Z-Profil zur Montage von Metallzäunen/Wildzäunen

SERVICE  
PRODUKT

Robuste Lösung zur Montage von Wildzäunen. Sorgt für eine dauerhaft stabile und sichere Zaunkonstruktion.

- Material: Stahl verzinkt
- sehr stabil
- Längen: 2,10 m und 2,50 m
- Wandstärke: 1,5 mm
- Zinkauflage: 150 g/m²
- Einhängehaken für Draht alle 10 cm
- Bohrungen ermöglichen gegenseitige Verschraubungen im Eckverbau
- sehr lange haltbar – somit wiederverwendbar

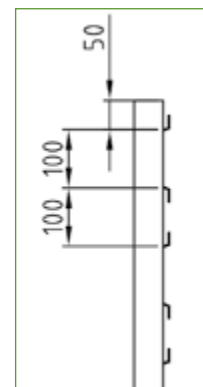

Einhängehaken für Draht alle 10 cm

Art.Nr.	Produkt	Preis (in €)	
		exkl. MwSt.	inkl. MwSt.
159041	<b>WitaPro® Z-Profil 210 cm</b> (Versandeinheit: 10 Stk./Bund, 360 Stk./Palette)	pro Stk.	
	ab 10 Stk.	<b>6,00</b>	<b>7,20</b>
159051	<b>WitaPro® Z-Profil 250 cm</b> (Versandeinheit: 10 Stk./Bund, 360 Stk./Palette)	pro Stk.	
	ab 10 Stk.	<b>7,20</b>	<b>8,64</b>

**WitaPro®  
Metallzaun**

**BESTPREIS  
PRODUKT**

**Robuster Wildzaun aus Metall für zuverlässige  
Einzäunungen – langlebig, stabil und praxisbewährt**

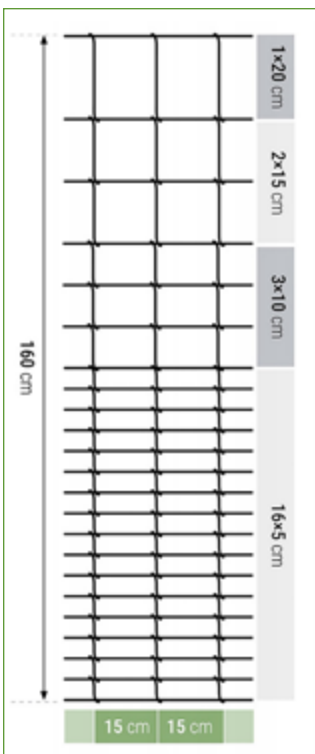

WitaPro® Metallzaun  
160/23/15 L

- bietet zuverlässigen Schutz für Forst- und landwirtschaftliche Flächen, sowie Geländeabsicherungen
- überzeugt durch hohe Stabilität, Langlebigkeit und einfache Montage
- Höhen: 1,20 m, 1,60 m, 2 m
- Hasendichte Variante für die Höhen: 1,60 m und 2 m
- Material: Metalldrähte mit Zinkauflage (80 g/m<sup>2</sup>)
- Drahtstärke:
  - Führungsdraht: Ø 2,0 mm (± 0,09 mm)
  - Mitteldraht: Ø 1,6 mm (± 0,09 mm)
- Rollenlänge: 50 lfm
- Bei Errichtung wird ein Pfahlabstand von 2–4 m empfohlen.
- Auf Anfrage auch in anderen Höhen und Drahtstärken erhältlich.

**Spezifikationen:**

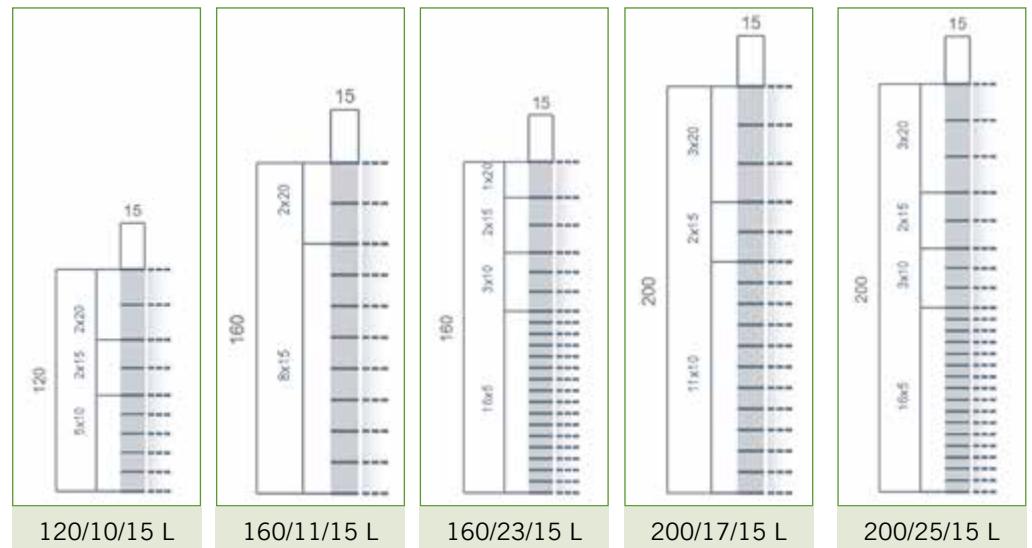

Art.Nr.	Produkt	Preis (in €)	
		exkl. MwSt.	inkl. MwSt.
129012	<b>WitaPro® Metallzaun – Höhe 1,20 m x 50 lfm Rolle</b> Spezifikationen: 120/10/15 L (Gewicht: 17,15 kg/Rolle)	pro Rolle	
	ab 45 Rollen (Palette)	<b>61,88</b>	<b>74,26</b>
	1–44 Rollen	<b>72,80</b>	<b>87,36</b>
129031	<b>WitaPro® Metallzaun – Höhe 1,60 m x 50 lfm Rolle, hasendicht</b> Spezifikationen: 160/23/15 L (Gewicht: 31,5 kg/Rolle)	pro Rolle	
	ab 40 Rollen (Palette)	<b>86,59</b>	<b>103,91</b>
	1–39 Rollen	<b>101,87</b>	<b>122,24</b>
129034	<b>WitaPro® Metallzaun – Höhe 1,60 m x 50 lfm Rolle</b> Spezifikationen: 160/11/15 L (Gewicht: 20,25 kg/Rolle)	pro Rolle	
	ab 40 Rollen (Palette)	<b>60,34</b>	<b>72,41</b>
	1–39 Rollen	<b>70,99</b>	<b>85,19</b>
129041	<b>WitaPro® Metallzaun – Höhe 2 m x 50 lfm Rolle</b> Spezifikationen: 200/17/15 L (Gewicht: 28,35 kg/Rolle)	pro Rolle	
	ab 40 Rollen (Palette)	<b>86,70</b>	<b>104,04</b>
	1–39 Rollen	<b>102,00</b>	<b>122,40</b>
129051	<b>WitaPro® Metallzaun – Höhe 2 m x 50 lfm Rolle, hasendicht</b> Spezifikationen: 200/25/15 L (Gewicht: 36,5 kg/Rolle)	pro Rolle	
	ab 35 Rollen (Palette)	<b>126,45</b>	<b>151,74</b>
	1–34 Rollen	<b>148,77</b>	<b>178,52</b>

## MECHANISCHER VERBISSCHUTZ – Wissenswertes



Zur Nahrung von Wild gehören auch Triebe und Knospen von Pflanzen, welche ganzjährig, besonders jedoch im Winter, gefressen werden.

**Schützen Sie Ihre Pflanzen vor Wildverbiss!**



### WAM® Schutzmanschetten

### Mechanischer Verbisschutz für Einzelpflanzen (geeignet für Nadelholz – nicht für Lärche)



- **Schutz vor Winterverbiss:** Ausbringung im Herbst – im Frühjahr kann der neue Terminaltrieb ungehindert durch den Schutz durchwachsen.
- kein Hitzestau, ausgezeichneter Halt, mehrjährig verwendbar, UV-stabilisiert
- wetterunabhängige Ausbringung, keine Hilfsmittel notwendig
- Die WAM® Schutzmanschette verbleibt am Terminaltrieb und wird dann im nächsten Herbst wieder auf Höhe der Endknospe gesetzt. Die WAM® Schutzmanschette wächst nicht mit dem Terminaltrieb mit.
- Farbe: **grellblau** – Hilft das Wild von der Pflanze abzuhalten und ermöglicht auch einen gewissen zusätzlichen Schutz vor Fegeschäden. Die Farbe blau hat sich bei mechanischem Verbisschutz bewährt.

Ein perfekter mechanischer Verbisschutz: Bei Vollschutz einer Jungwaldfläche gelten als Richtwert 2.500 zu schützende Pflanzen pro Hektar in gleichmäßiger Verteilung, aus denen der spätere Endbestand ausgewählt wird.



Art.Nr.	Produkt	Preis (in €)	
		exkl. MwSt.	inkl. MwSt.
271521	<b>WAM® Schutzmanschette grellblau</b> (Versandeinheit: Pkg. zu 500 Stk.) (4 Pkg./Karton)	pro Pkg.	
	ab 8 Pkg. (2 Karton)	<b>64,99</b>	<b>77,99</b>
	1-7 Pkg.	<b>75,05</b>	<b>90,06</b>

### MONO Verbisschutzkappe

### Mechanischer Verbisschutz für Einzelpflanzen (geeignet für Nadelholz – nicht für Lärche)



- **Schutz vor Sommer- und Winterverbiss**
- wächst mehrere Jahre mit dem Terminaltrieb mit
- ganzjährig anwendbar
- kein Hitzestau, biegsam, witterungsbeständig, sehr guter Halt
- nur Pflanzen mit intaktem Terminaltrieb schützen
- Schutz jährlich kontrollieren, fehlende Kappen ersetzen
- Farbe: rot



Art.Nr.	Produkt	Preis (in €)	
		exkl. MwSt.	inkl. MwSt.
271211	<b>MONO Verbisschutzkappe</b> (Versandeinheit: Pkg. zu 500 Stk.)	pro Pkg.	
	ab 10 Pkg. (Karton)	<b>37,00</b>	<b>44,40</b>
	1-9 Pkg.	<b>42,74</b>	<b>51,29</b>

## MECHANISCHER FEGESCHUTZ – Wissenswertes



Rehböcke und Hirsche (Rot-, Dam-, Sikawild) werfen ihr Geweih jährlich ab. Danach wächst es aus Knochensubstanz wieder unter einer durchbluteten, schützenden Basthaut neu heran. Wenn das Geweih fertig ausgebildet ist, stirbt die Basthaut ab und das Wild streift sie an Büschen und jungen Bäumen ab (Fegen). Durch das Reiben des Geweihs wird die Rinde des Baumes verletzt und häufig stirbt der Baum daraufhin ab. Auch Territorialansprüche können Auslöser für das Reiben des Geweihs an Pflanzen sein. Aufforstungen oder wertvolle Naturverjüngung sollten daher vor Fegeschäden geschützt werden.

Grundsätzlich werden alle Baum- und Straucharten gefegt. Besonders gefährdete Baumarten sind sämtliche Nadelbäume (Lärche, Tanne, Fichte, Douglasie etc.), sowie Eiche, Esche und Ahorn u.v.m.

**Schützen Sie Ihre Kultur vor Fegeschäden!**



### WitaPro® Fegeschutzstab

### Zuverlässiger Schutz vor Fegeschäden – robust, nachhaltig, effizient

**BESTPREIS  
PRODUKT**



Optimaler Schutz junger Bäume vor Fegeschäden durch Rehböcke:  
Der WitaPro® Fegeschutzstab kombiniert einen langlebigen Akazienstab mit sichelförmig gebogenen Drähten, die den Rehbock vom Verfegen abhalten.

- Schutzhöhe: ca. 90 cm  
(Akazienstab: 150 cm - 30 cm tief in den Boden eingeschlagen)
- effektiver Fegeschutz durch sichelförmig gebogene Drähte
- einfach in der Ausbringung und Montage
- einsetzbar bei jeder Pflanzengröße
- besonders geeignet für Nadelhölzer (z. B. Douglasie, Lärche, Kiefer)
- Produktspezifikationen:
  - Robinienholz (Akazie) – unbehandelt
  - Maße Akazienstab: 1500 x 22 x 22 mm, gespitzt
  - Draht: witterungsbeständig und langlebig (bis zu 10 Jahre)

Art.Nr.	Produkt	Preis (in €)	
		exkl. MwSt.	inkl. MwSt.
240861	<b>WitaPro® Fegeschutzstab 150 cm</b> – Schutzhöhe ca. 90 cm, (Versandereinheit: 25 Stk./Bund)	pro Stk.	
	ab 1.000 Stk. (Palette)	<b>1,49</b>	<b>1,79</b>
	500–975 Stk.	<b>1,64</b>	<b>1,97</b>
	25–475 Stk.	<b>1,89</b>	<b>2,27</b>



## MONO-Lärchenspirale

### Fegeschutzspirale mit 2,5 cm Durchmesser – speziell für Lärche, Kiefer und Zirbe



Die starke Astigkeit vieler junger Lärchen erfordert größere Streifenabstände und schmalere Schutzstreifen. Dadurch kann diese Fegeschutzspirale auch bei Pflanzen mit vielen Ästen leicht um den Stamm gewickelt werden und hält perfekt die Länge.

- Wächst mit dem Dickenwachstum des Stammes mit. Über den Spiraldurchmesser von 2,5 cm verkürzt sich durch den größer werdenden Stammdurchmesser allmählich die Schutzlänge.
- **Streifenbreite: 2,8 cm**
- **Abstand zwischen den Streifen: 2,5 cm**
- **mit Sollbruchrillen** – kein Einwachsen möglich
- Haltbarkeit (UV-Stabilität): ca. 7–10 Jahre
- Farbe: olivgrün
- Hinweis: alle Schutzmaßnahmen sollten regelmäßig kontrolliert werden



**MIT SOLLBRUCHRILLEN**



Art.Nr.	Produkt	Preis (in €)	
		exkl. MwSt.	inkl. MwSt.
240811	<b>MONO-Lärchenspirale – 60 cm, Ø 2,5 cm</b> (Versandeinheit: 100 Stk.)	pro Stk.	
	ab 1.000 Stk. (Karton)	<b>0,59</b>	<b>0,71</b>
	100–900 Stk.	<b>0,71</b>	<b>0,85</b>
240831	<b>MONO-Lärchenspirale – 75 cm, Ø 2,5 cm</b> (Versandeinheit: 100 Stk.)	pro Stk.	
	ab 1.000 Stk. (Karton)	<b>0,84</b>	<b>1,01</b>
	100–900 Stk.	<b>0,97</b>	<b>1,16</b>
240851	<b>MONO-Lärchenspirale – 90 cm, Ø 2,5 cm</b> (Versandeinheit: 100 Stk.)	pro Stk.	
	ab 1.000 Stk. (Karton)	<b>1,02</b>	<b>1,22</b>
	100–900 Stk.	<b>1,21</b>	<b>1,45</b>



## MONO-Fegeschutzspirale

### Fegeschutzspirale mit 3,5 cm Durchmesser

Für Forstpflanzen und Obstbäume – Die Schutzspirale wird in Schraubbewegungen um den Stamm angebracht.

- bietet nicht nur Fegeschutz, sondern auch Schutz vor Nageschäden durch Mäuse und Hasen im unteren Stammbereich
- Wächst mit dem Dickenwachstum des Stammes mit. Über den Spiraldurchmesser von 3,5 cm verkürzt sich durch den größer werdenden Stammdurchmesser allmählich die Schutzlänge.
- **Streifenbreite: 9 cm**
- **Abstand zwischen den Streifen: ca. 0,2 cm**
- gelocht für gute Durchlüftung
- Haltbarkeit (UV-Stabilität): ca. 7–10 Jahre
- Farben: olivgrün  
(Farben und Aussehen können variieren)
- Hinweis: alle Schutzmaßnahmen sollten regelmäßig kontrolliert werden



Art.Nr.	Produkt	Preis (in €)	
		exkl. MwSt.	inkl. MwSt.
240421	<b>MONO-Fegeschutzspirale – 75 cm, Ø 3,5 cm</b> (Versandeinheit: 100 Stk.)	pro Stk.	
	ab 500 Stk. (Karton)	<b>0,93</b>	<b>1,12</b>
	100–400 Stk.	<b>1,10</b>	<b>1,32</b>
240441	<b>MONO-Fegeschutzspirale – 90 cm, Ø 3,5 cm</b> (Versandeinheit: 100 Stk.)	pro Stk.	
	ab 500 Stk. (Karton)	<b>1,12</b>	<b>1,34</b>
	100–400 Stk.	<b>1,29</b>	<b>1,55</b>
240471	<b>MONO-Fegeschutzspirale – 120 cm, Ø 3,5 cm</b> (Versandeinheit: 100 Stk.)	pro Stk.	
	ab 500 Stk. (Karton)	<b>1,47</b>	<b>1,76</b>
	100–400 Stk.	<b>1,70</b>	<b>2,04</b>



**Wita®Knabb-Net  
weiß**

**Fegeschutzgitter, Stammschutz und Sonnenschutz für Pflanzen mit bis zu 11 cm Stammdurchmesser, weiß**



- für Stammdurchmesser bis zu 11 cm geeignet
- als Stammschutz und Fegeschutz geeignet
- **aufgrund der weißen Farbe auch Sonnenschutz für die Rinde**
- **Schutznetz für perfekte Durchlüftung**
- Schutzhöhe: 55 cm und 110 cm
- Maschenweite: ca. 3 x 3 mm (Die Form der Maschen kann variieren – siehe Abbildung links unten.)
- Haltbarkeit (UV-Stabilität): ca. 5 Jahre
- Farbe: weiß

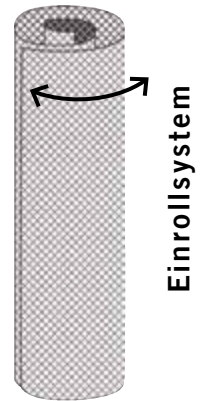

Maschenformen Wita®Knabb-Net

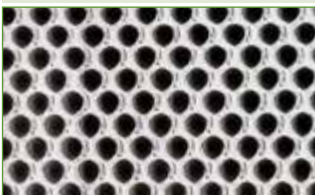

Art.Nr.	Produkt	Preis (in €)	
		exkl. MwSt.	inkl. MwSt.
241221	<b>Wita®Knabb-Net – Höhe 55 cm, Ø bis 11 cm – weiß</b> (Versandeinheit: 120 Stk.)	pro Stk.	
	ab 3.840 Stk. (Palette)	<b>0,58</b>	<b>0,70</b>
	1.920–3.720 Stk.	<b>0,61</b>	<b>0,73</b>
	120–1.800 Stk.	<b>0,67</b>	<b>0,80</b>
241231	<b>Wita®Knabb-Net – Höhe 110 cm, Ø bis 11 cm – weiß</b> (Versandeinheit: 120 Stk.)	pro Stk.	
	ab 1.920 Stk. (Palette)	<b>1,10</b>	<b>1,32</b>
	960–1.800 Stk.	<b>1,16</b>	<b>1,39</b>
	120–840 Stk.	<b>1,28</b>	<b>1,54</b>

**Unseren streichfähigen oder spritzfähigen biomechanischen Baumanstrich CORTIFLEX® finden Sie auf Seite 152–153.**

**Wita®Knabb-Net  
schwarz**

**Fegeschutzgitter und Stammschutz für Pflanzen  
mit bis zu 11 cm Stammdurchmesser, schwarz**

- für Stammdurchmesser bis zu 11 cm geeignet
- als Stammschutz und Fegeschutz geeignet
- **Schutznetz für perfekte Durchlüftung**
- Schutzhöhe: 55 cm, 80 cm und 110 cm
- Maschenweite: ca. 3 x 3 mm  
(Die Form der Maschen kann variieren – siehe Abbildung links unten.)
- Haltbarkeit (UV-Stabilität): ca. 5 Jahre
- Farbe: schwarz

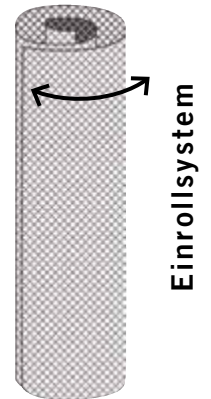

Maschenformen Wita®Knabb-Net

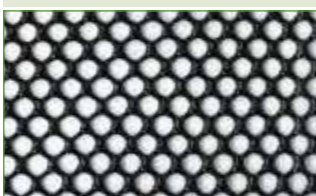

Art.Nr.	Produkt	Preis (in €)	
		exkl. MwSt.	inkl. MwSt.
241021	<b>Wita®Knabb-Net – Höhe 55 cm, Ø bis 11 cm – schwarz</b> (Versandeinheit: 120 Stk.)	pro Stk.	
	ab 3.840 Stk. (Palette)	0,58	0,70
	1.920–3.720 Stk.	0,61	0,73
	120–1.800 Stk.	0,67	0,80
241041	<b>Wita®Knabb-Net – Höhe 80 cm, Ø bis 11 cm – schwarz</b> (Versandeinheit: 120 Stk.)	pro Stk.	
	ab 1.920 Stk. (Palette)	0,91	1,09
	960–1.800 Stk.	0,96	1,15
	120–840 Stk.	1,06	1,27
241051	<b>Wita®Knabb-Net – Höhe 110 cm, Ø bis 6 cm – schwarz</b> (Versandeinheit: 200 Stk.)	pro Stk.	
	ab 2.800 Stk. (Palette)	0,74	0,89
	1.400–2.600 Stk.	0,78	0,94
	200–1.200 Stk.	0,86	1,03
241211	<b>Wita®Knabb-Net – Höhe 110 cm, Ø bis 11 cm – schwarz</b> (Versandeinheit: 120 Stk.)	pro Stk.	
	ab 1.920 Stk. (Palette)	1,10	1,32
	960–1.800 Stk.	1,16	1,39
	120–840 Stk.	1,28	1,54

## MECHANISCHER SCHÄLSCHUTZ – Wissenswertes



Rotwild, Dam-, Sika- und Muffelwild können aus verschiedenen Gründen die Rinde, besonders von Fichten, benagen bzw. fressen (= schälen). Dies erfolgt sowohl im Winter als auch im Sommer. Über die geschälte Stelle können Fäulepilze in den Holzkörper eindringen und einen massiven Wertverlust (Braunblock) verursachen. Ein Schälenschutz wird bei Durchmessern ab ca. 15 cm auf die wertvollsten Bäume (Z-Bäume) angebracht, welche den zu nutzenden Endbestand bilden sollen (max. 500 Bäume pro Hektar).

**Schützen Sie Ihre Bäume vor Schälsschäden!**



### MONO Schälenschutz Poly N

### Der günstigste Schälenschutz – wird einfach um den Stamm gewickelt

Für einen zu schützenden Stamm (**nur Z-Stämme schützen**) werden je nach **Durchmesser und Schutzhöhe zwischen 7 und 15 lfm** benötigt (Brusthöhendurchmesser 10 cm: 7 lfm, Brusthöhendurchmesser 15 cm: 10 lfm). Eine Rolle enthält 100 lfm. Der Schutz wird um den Stamm gewickelt und vorhandene Äste ausgespart. Es wird empfohlen, etwa **2 m des Stammes zu schützen**, um Schälsschäden durch Rotwild zu verhindern. Etwas **größere Schutzhöhen** sind besonders **in Gebieten mit hohen Schneemengen** empfehlenswert.

- der **günstigste Schälenschutz**
- **beste Dehnbarkeit** – dehnt sich mit dem Dickenwachstum des Baumes mit
- zur Anbringung ist kein Entasten notwendig
- raue Oberfläche
- UV-stabilisiert – lange Haltbarkeit



Art.Nr.	Produkt	Preis (in €)	
		exkl. MwSt.	inkl. MwSt.
260831	<b>MONO Schälenschutz Poly N – 15 cm x 100 lfm</b> (Versandereinheit: 1 Rolle zu 100 lfm, 6 Rollen/Karton)	pro Rolle	
	ab 144 Rollen (Palette)	<b>17,58</b>	<b>21,10</b>
	72–138 Rollen	<b>18,48</b>	<b>22,18</b>
	6–66 Rollen	<b>20,34</b>	<b>24,41</b>
	<b>Klassischer/streichfähiger Schälenschutz</b> siehe Klassischer Pflanzenschutz Seite 99		

### Montageanleitung:



MONO Schälenschutz Poly N um den Stamm wickeln ...



... die Äste aussparen ...



... zum Schluss am Stammfuß umschlagen.

**Wir empfehlen den Schutz jährlich zu kontrollieren.**

Wita®Schäl  
Schälenschutz

Der Schälenschutz wird in einem Stück um den Stamm gelegt, für noch schnellere Montage



Wita®Schäl Schälenschutz hat eine **fixe Breite**. Diese Breite muss ungefähr dem Stammumfang des zu schützenden Stammes (nur Z-Stämme schützen) entsprechen (z.B. 80 cm Breite für Stämme mit etwa 25 cm Durchmesser).

Nachdem man den Schutz um den Stamm gelegt hat, wird er z.B. **mit Drahtverbundzange und Krampen (S. 48)** geschlossen. Dadurch wird noch schnelleres Arbeiten ermöglicht. Es wird empfohlen, etwa **2 m des Stammes zu schützen**, um Schäl Schäden durch Rotwild zu verhindern. Etwas **größere Schutzhöhen** sind besonders **in Gebieten mit hohen Schneemengen** empfehlenswert.

- **beste Dehnbarkeit – wächst mit dem Baum mit**
- **fixe Breite, Schutzhöhe variabel wählbar**
- **Haltbarkeit (UV-Stabilität): 8–12 Jahre**

Art.Nr.	Produkt	Preis (in €)	
		exkl. MwSt.	inkl. MwSt.
260411	<b>Wita®Schäl Schälenschutz – 50 cm x 40 lfm</b> für Stammdurchmesser von ca. 15 cm (Versandereinheit: 2 x 40 lfm/Karton)	pro lfm	
	ab 40 Rollen (Palette)	1,65	1,98
	10–38 Rollen	1,74	2,09
	2–8 Rollen	1,91	2,29
260431	<b>Wita®Schäl Schälenschutz – 80 cm x 20 lfm</b> für Stammdurchmesser von ca. 25 cm (Versandereinheit: 2 x 20 lfm/Karton)	pro lfm	
	ab 40 Rollen (Palette)	2,34	2,81
	10–38 Rollen	2,47	2,96
	2–8 Rollen	2,71	3,25
260451	<b>Wita®Schäl Schälenschutz – 120 cm x 20 lfm</b> für Stammdurchmesser von ca. 35 cm (Versandereinheit: 1 x 20 lfm)	pro lfm	
	ab 36 Rollen (Palette)	3,41	4,09
	10–35 Rollen	3,59	4,31
	1–9 Rollen	3,95	4,74
<b>Klassischer/streichfähiger Schälenschutz</b>			
siehe Klassischer Pflanzenschutz Seite 99			



Drahtverbundzange und Krampen (S. 48) – für noch einfacheres und schnelleres Anbringen des Wita®Schäl Schälenschutzes am Stamm.

Montageanleitung:

- **Befestigungshinweis:** Alle 15 cm sollte eine Klammer zum Verschließen des Netzes verwendet werden. Somit sind es ca. 7 Klammern pro Meter.



Wita®Schäl um den Stamm legen, Äste durch das Netz stoßen ...



... die Enden an der Rückseite zusammenführen ...



... mit Klammerverschluss (z.B. Drahtverbundzange S. 48) oder Draht schließen.

## Drahtverbundzange 222



### Zum schnellen und einfachen Schließen von Schälschutznetzen, Zaunkonstruktionen u.v.m.



- Schnellladesystem mit sicherer Verriegelung
- für Magazine mit 50 Klammerverschlüssen (siehe Krampen VR22) – ermöglicht schnelles Arbeiten
- sehr robustes Material (Stahl) für extreme Beanspruchung
- rutschfester Griff mit Gummibezug

Art.Nr.	Produkt	Preis (in €)	
		exkl. MwSt.	inkl. MwSt.
190611	<b>Drahtverbundzange 222</b>	pro Stk.	
	ab 5 Zangen	<b>29,81</b>	<b>35,77</b>
	1–4 Zangen	<b>34,29</b>	<b>41,15</b>

## Krampen VR22



Krampen VR22: Magazin mit 50 Klammern

### Klammerverschluss für Drahtverbundzange



- Anwendung in Drahtverbundzange zum Schließen von Schälschutznetzen, Zaunkonstruktionen u.v.m.
- Krampen sind verzinkt

Art.Nr.	Produkt	Preis (in €)	
		exkl. MwSt.	inkl. MwSt.
190811	<b>Krampen VR22</b> (Versandeinheit: 1 Packung zu 1.100 Stk.)	pro Pkg.	
	ab 18 Pkg. (Karton)	<b>18,37</b>	<b>22,04</b>
	1–17 Pkg.	<b>21,10</b>	<b>25,32</b>

## GroWit® Bewässerungssack



### GroWit® Bewässerungssack – versorgt Pflanzen zuverlässig mit Wasser



Der GroWit® Bewässerungssack ist eine einfache und effiziente Lösung, um junge Bäume und Hochstämme zuverlässig mit Wasser zu versorgen. Mit einem Fassungsvermögen von 100 Litern ermöglicht der Sack eine tiefgründige Versorgung der Pflanzen mit Wasser – ideal in Trockenperioden und frisch gepflanzten Bäumen. Durch seine speziellen Materialeigenschaften gibt der Sack das Wasser langsam und gleichmäßig über 12 Stunden direkt an den Baum ab, ohne dass etwas ungenutzt abfließt.

- Fassungsvermögen: 100 Liter
- geeignet für Bäume mit einem Durchmesser von bis zu 25 cm – bei dickeren Stammumfängen können mehrere Säcke miteinander verbunden werden
- Wasser wird kontrolliert und nachhaltig abgegeben
- auch für Nährlösungs- und Flüssigdüngerabgabe geeignet
- Bewässerungssack ist widerstandsfähig gegen Witterungseinflüsse
- Material: PE (Polyethylen)
- Farbe: grün

**Anwendung:** Den Bewässerungssack um den Stamm legen, mit dem Reißverschluss verschließen und anschließend über die obere Öffnung mit Wasser befüllen.

**Er eignet sich besonders für frisch gepflanzte Bäume, Straßenbäume Jungpflanzen und Hochstämme, die in den ersten Jahren eine regelmäßige und tiefe Bewässerung benötigen.**



Art.Nr.	Produkt	Preis (in €)	
		exkl. MwSt.	inkl. MwSt.
180301	<b>GroWit® Bewässerungssack 100 Liter – Material: PE</b>	pro Stk..	
	ab 20 Stk.	<b>10,68</b>	<b>12,82</b>
	1–19 Stk.	<b>11,75</b>	<b>14,10</b>

## Witalgin

### Sichert den Anwuchs und verhindert Trockenschäden Schutz vor Wurzelaustrocknung von Forst- und Baumschulgehölzen und Verbesserung des Wasserhaushaltes



- Witalgin wird aus Meeresalgen gewonnen
- es kann ein Vielfaches an Wasser vom Eigengewicht aufnehmen und speichern (=Wasserspeicher für die Pflanze).
- absolut umweltneutral und organisch
- **Kein Pflanzschock, Erhöhung der Widerstandskraft bei Trockenperioden:**  
Die Wurzeln werden vor dem Setzen in eine Witalginbrühe getaucht.
  - **Brühkonzentration:** 0,5–1,5 % im Tauchverfahren
  - **Forstpflanzen:** 0,8 % (nur 800 g Mittel auf 100 l Wasser)
  - **Großpflanzen:** 1–1,5 %
  - **Direktanwendung im Pflanzloch für Topfpflanzen und wurzelnackte Pflanzen geeignet:** etwa einen halben bis einen Teelöffel Witalgin-Pulver ins Pflanzloch geben, danach die Pflanze einsetzen.

**Witalgin wirkt als „Wasserspeicher“ für die Pflanzen.**

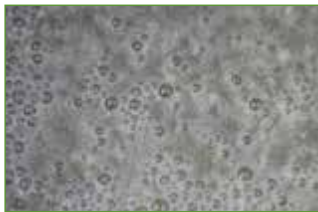

Witalgin Wassermischung für Tauchverfahren

- **Verbesserung des Wasserhaushaltes und des Bodens** (z.B. bei der Vorbereitung von Saatbeeten): So werden Keimung, Wasserhaushalt und Nährstoffversorgung optimiert. **Anwendung:** Je nach Bodenart und Dauer der Sämlingszucht: 10–20 g/m<sup>2</sup>. Um ein gleichmäßiges Verteilen zu erreichen, kann man Witalgin vorher mit Sand mischen.
- **Böschungsbegrünung auch maschinell:** Im Anspritzverfahren kommt es zu einer besonders guten Sämlingsausbeute. Daher erzielt man auch eine besonders schnelle Begrünung. **Anwendung:** Durch Zugabe von 2–6 g Witalgin je 1,5 Liter Wasser erreicht man eine bis zu 60 % höhere Sämlingsausbeute.



#### Praxistipp – Anwendungsbeispiel bei wurzelnackten Forstpflanzen:

800 g Witalgin werden mit 100 l Wasser angerührt. Die Brühe reicht je nach Aufwand für 500 bis zu 2.000 wurzelnackte Pflanzen.

Mit diesem geringen Aufwand verbessert sich die Anwuchsrate der Pflanzen deutlich!

- **Mischung:** Mengen bis zu 100 l Lösung können durch Rühren von Hand hergestellt werden. Für größere Mengen wird ein mechanisches Rührwerk empfohlen.
- **Verrühren von Hand:**  
Die erforderliche Wassermenge in einen Behälter aus Kunststoff geben. Das Wasser zuerst verwirbeln, dann unter kräftigem Rühren das Witalgin-Pulver in gleichmäßigem Rieselstrom dem Wasser zugeben und einige Minuten weiterrühren. Danach soll die Mischung zwei Stunden rasten, damit sich eventuell vorhandene Klumpen auflösen können. Anschließend nochmals kräftig umrühren.
- **Mechanisches Verrühren:**  
Bei Verwendung eines motorgetriebenen Rührwerks mit Flügelrad ist die Witalgin-Lösung sofort gebrauchsfertig. Die verschiedenen handelsüblichen Rührwerke sind gemäß den Anwendungsrichtlinien des Herstellers einzusetzen.

**Anmerkung:** Verwenden Sie keine galvanisierten Eimer oder ähnliche Behälter zum Anrühren oder Aufbewahren der Lösung. Die Witalgin-Lösung ist innerhalb von drei Tagen nach der Zubereitung zu verbrauchen. Die Verwendung synthetischer Netz- oder Dispersionsmittel wird nicht empfohlen.



Witalgin-Anwendung im Tauchverfahren



Witalgin-Ausbringung im Pflanzloch – Streuanwendung

Art.Nr.	Produkt	Preis (in €)	
		exkl. MwSt.	inkl. MwSt.
180431	<b>Witalgin – 1 kg Gebinde</b> (Versandeinheit: Packung zu 1 kg)	pro kg	
	1 kg	26,15	31,38
180411	<b>Witalgin – 25 kg Gebinde</b> (Versandeinheit: Packung zu 25 kg)	pro kg	
	25 kg	23,09	27,71

## GroWit® Hydrogranulat

**Der organische Wasserspeicher – Steigert das Anwuchsergebnis und sorgt für gesunde und vitale Pflanzen**

**BESTPREIS  
PRODUKT**



### Anwendung für:

- Forst (Forstpflanzen)
- Weinbau (Weinreben)
- Obst- und Gemüsebau
- Baumschulen (z.B. Baumpflanzungen)
- Garten, Hochbeet, Blumen, Balkonblumen

– WEB –



### Ihre Vorteile:

- ◆ **Verbesserung des Wasserhaltevermögens im Boden** – GroWit® Hydrogranulat maximiert, besonders in Trockenperioden, die Wasserspeicherkapazität des Bodens.
- ◆ **Schützt Bäume und Pflanzen vor Trockenstress** – GroWit® Hydrogranulat bildet ein Wasserdepot im Boden, um Pflanzen vor Wassermangel und Trockenheit zu schützen.
- ◆ **GroWit® Hydrogranulat zersetzt sich zu Humus, steigert so die Bodenfruchtbarkeit** und bildet somit ein nachhaltiges Ökosystem im Boden.
- ◆ **Im Boden vorhandene Nährstoffe werden gebunden und langsam abgegeben.**
- ◆ **Kein direktes Auswaschen von Nährstoffen**, da GroWit® Hydrogranulat die Nährstoffe kontrolliert freisetzt.
- ◆ **Kostenreduzierung für Bewässerung, Dünger und der damit verbundenen Arbeit** – GroWit® Hydrogranulat senkt, in Kombination mit jedweder Form der Bewässerung, den Wasserverbrauch um bis zu 40 % und reduziert zudem den Energie- und Arbeitsaufwand.
- ◆ **Abhängig vom Bodentyp ist GroWit® Hydrogranulat ca. 3 – 5 Jahre lang im Boden aktiv** – Die langanhaltende Wirkung von GroWit® Hydrogranulat gewährleistet eine nachhaltige Bodenverbesserung über mehrere Vegetationsperioden.
- ◆ **GroWit® Hydrogranulat kann bedenkenlos bei allen Pflanzungen im konventionellen und ökologischen Landbau eingesetzt werden.**
  - Österreich: Gelistet im Betriebsmittelkatalog und zertifiziert für den ökologischen/biologischen Landbau.
  - Deutschland: Gelistet in der FiBL-Betriebsmittelliste für die ökologische Produktion.



GroWit® Hydrogranulat – auch für den ökologischen Landbau zertifiziert

Art.Nr.	Produkt	Preis (in €)	
		exkl. MwSt.	inkl. MwSt.
831903	<b>GroWit® Hydrogranulat</b> – Packung zu 750 g	pro Pkg.	
	ab 30 Pkg.	11,50	13,80
	1–29 Pkg.	12,10	14,52
831901	<b>GroWit® Hydrogranulat</b> – Sack zu 20 kg	pro kg	
	ab 500 kg (Palette)	4,94	5,58
	220–480 kg	5,20	5,88
	20–200 kg	5,48	6,19
831902	<b>GroWit® Hydrogranulat</b> – Big Bag zu 500 kg	pro kg	
	500 kg (Big Bag)	4,73	5,35

\*Enthaltene Steuersätze: 750 g Packung inkl. 20% MwSt., 20 kg Sack und 500 kg Big Bag inkl. 13% MwSt.

Inhaltsstoffe: Ligninderivate einzelgenehmigt als Bodenhilfsstoff gem. § 9 DMG 2021

Lagerung: An einem kühlen, dunklen und trockenen Ort lagern. Für Kinder und Haustiere unerreichbar aufbewahren! Nicht verschlucken!



GroWit® Hydrogranulat – 100% Made in Austria, mehrfach zertifiziert



Einjährige, vitale Tanne nach Pflanzung mit GroWit® Hydrogranulat



Wuchskräftige, vitale Fichten nach Anwendung mit GroWit® Hydrogranulat



Vergleich: Basilikum  
21 Tage ohne gießen  
- links ohne GroWit® Hydrogranulat und  
- rechts mit GroWit® Hydrogranulat

## GroWit® Hydrogranulat steigert das Anwuchsergebnis und sorgt für gesunde und vitale Pflanzen

### Empfohlene Anwendung:

- ◆ **Aufforstung / Neupflanzung:** z.B. wurzelnackte Pflanzen
  - 50–100 g pro Pflanze  
(abhängig von der Pflanzenhöhe und der Größe des Wurzelballens).
  - Bei Pflanzen größer als 50 cm ca. 100 g pro Pflanze verwenden  
Das Granulat gut mit dem Umgebungssubstrat im Wurzelbereich vermischen. Eine Ablage als Schicht sollte vermieden werden.
  - **Praxistipp:** 80 g Hydrogranulat bei der Lochpflanzung wurzelnackter Pflanzen für eine Lochgröße von ca. 8 Liter.

**80 g Granulat = ca. 3 – 4 große Handvoll**

- ◆ **Containerpflanzen – Substratherstellung:**  
Mischen Sie **10 – 20 g GroWit® Hydrogranulat pro Liter Erde** einmischen.
  - 10 g: für schwere Substrate oder Substrate mit hohem Anteil an organischem Material.
  - 20 g: für leichte, durchlässige Substrate mit z.B. hohem Sandanteil.
  - Substrat für Forst- und Containerpflanzen: ab 10 kg pro m<sup>3</sup> Erde.
- ◆ **Wurzeltauchung:** Um Pflanzen für längere Lagerung oder Transportwege vor Trockenstress und Hitze zu schützen, das GroWit® Hydrogranulat im Verhältnis 1:10 mit Wasser mischen und warten bis das Granulat das Wasser aufgenommen hat. Danach den Wurzelballen für mehrere Sekunden in das fertige Hydrogranulat-Gel tauchen.
- ◆ **Obst- und Weinbau / Neupflanzung: 100 g pro Pflanze**  
Das Granulat gut mit dem Umgebungssubstrat im Wurzelbereich vermischen. Eine Ablage als Schicht sollte vermieden werden. Bei Extremböden bis zu 15 g pro Liter Erde bzw. 15 kg pro m<sup>3</sup> Erde.
- ◆ **Stadtbaumpflanzung – Substratherstellung:**
  - 10 - 15 kg GroWit® Hydrogranulat pro m<sup>3</sup> Erde einmischen.
  - 10 kg GroWit® Hydrogranulat pro m<sup>3</sup> Erde – für schwere Substrate mit einem hohen Anteil an organischem Material
  - 10 - 15 kg GroWit® Hydrogranulat pro m<sup>3</sup> Erde – für leichte, durchlässige Substrate.
- ◆ **Rasen:**
  - 100 g GroWit® Hydrogranulat pro m<sup>2</sup> in die obersten 5 - 10 cm des Bodens einarbeiten.
  - 10 g GroWit® Hydrogranulat pro Liter Erde für schwere Substrate mit einem hohen Anteil an organischem Material
- ◆ **Glashaus / Folientunnel (Gemüse):**
  - 100 g GroWit® Hydrogranulat pro m<sup>2</sup> in die obersten 10 cm des Bodens einarbeiten/einfräsen.
- ◆ **Feldkulturen:** Einzelkornsaaten (z.B. Mais, Soja, Sonnenblumen)
  - 20 - 30 kg GroWit® Hydrogranulat pro Hektar während der Aussaat in die Saatfurche applizieren.
  - Ausbringung über Mikrogranulatstreuer (z.B. wie für Starterdünger)
  - Ausbringung bei großer Trockenheit vermeiden

**Hinweis: Nach dem Ausbringen das GroWit® Hydrogranulat zur Aktivierung bewässern.**

**„nachhaltig wachsen – natürlich stärken“**

## HyloPro® Rüsselkäfer- schutzkragen

### Optimaler mechanischer Schutz vor Fraßschäden durch den Großen Braunen Rüsselkäfer (*Hylobius abietis*)

**BESTPREIS  
PRODUKT**

- wirkt rein mechanisch
- einfache Anwendung und Anbringung an der Pflanze
- stabiler Verschluss
- an der glatten Oberfläche kann der Käfer nicht emporklettern
- der überstehende Kragen verhindert, dass der Käfer an die Pflanze gelangt
- beeinträchtigt das Wachstum der Pflanze NICHT
- Material: Polyethylen oder Bio-Kunststoff (zertifiziert)
  - der Schutzkragen aus Polyethylen (PE) sollte nach 3–4 Jahren entfernt und wiederverwendet oder entsorgt werden
  - der Schutzkragen aus **Bio-Kunststoff** kann an der Pflanze bleiben und baut sich ohne Rückstände 100 % biologisch ab
- Farbe: weiß/beige – durch die Farbe des Schutzkragens wird die Pflanze beim Ausmähen schneller wahrgenommen.



**Anwendung:** Der HyloPro® Rüsselkäferschutzkragen wird entweder vor dem Setzen (z.B. bei Topfpflanzen) oder danach (z.B. bei wurzelnackten Pflanzen) um den Stamm der Pflanze gegeben. Der Verschluss rastet bei leichtem Druck ein. Sollten größere Äste im Weg sein, so sind diese zu entfernen, damit sich der Kragen problemlos schließen lässt. Abschließend wird der Schutzkragen noch ca. 2 cm in den Boden gedrückt.



Art.Nr.	Produkt	Preis (in €)	
		exkl. MwSt.	inkl. MwSt.
180511	<b>HyloPro® Rüsselkäferschutzkragen – Material: PE</b> (Versandereinheit: 250 Stk./Pkg.)	pro Pkg.	
	ab 24 Pkg. (Palette)	<b>83,32</b>	<b>99,98</b>
	12–23 Pkg.	<b>87,47</b>	<b>104,96</b>
	1–11 Pkg.	<b>96,23</b>	<b>115,48</b>
180521	<b>HyloPro® BioWit® Rüsselkäferschutzkragen – Material: Biokunststoff</b> (Versandereinheit: 250 Stk./Pkg.)	pro Pkg.	
	ab 24 Pkg. (Palette)	<b>151,94</b>	<b>182,33</b>
	12–23 Pkg.	<b>159,54</b>	<b>191,45</b>
	1–11 Pkg.	<b>175,49</b>	<b>210,59</b>



## WitaTrap® Rüsselkäfer- fangrohr



## Die optimale Falle für das Monitoring und den Fang des Großen Braunen Rüsselkäfer (*Hylobius abietis*)

Das WitaTrap® Rüsselkäferfangrohr dient der Feststellung des Vorkommens und der Bekämpfung des Großen Braunen Rüsselkäfers. Nur korrekt ausgelegte Fallen garantieren den gewünschten Fangerfolg. Der Käfer wird vom Lockstoff (Pheromon) zielgerichtet angelockt. Über die Einstiegsrippen, welche nach innen enger werden, gelangt er in das Fangrohr und kann von dort nicht mehr entkommen.

- biologische Kontrolle des Großen Braunen Rüsselkäfers (*Hylobius abietis*)
- die Falle kann an beiden Enden für das Entleeren/die Wartung geöffnet werden
- die Deckel sind einfach zu öffnen und zu verschließen
- auf der Unterseite des Fangrohres befinden sich zwei kleine Öffnungen, um einen optimalen Wasserablauf zu gewährleisten
- das Fangrohr ist alle 1–2 Wochen zu kontrollieren
- Der Lockstoff HyloWit® wird im Inneren des Fangrohres platziert und hat eine Wirkungsdauer von 6–8 Wochen, danach muss ein neues Pheromon eingesetzt werden
- Länge des Fangrohres: 61 cm, Anzahl der Einstiegsöffnungen: 12 Stück
- Material: Polyethylen (PE)
- Farbe: grau

### Anwendung: 6–10 Fangrohre pro Hektar

An der ausgesuchten Stelle wird der Grund bis ca. 20 cm Tiefe aufgelockert.

Der Lockstoff HyloWit® wird in das Fangrohr gelegt.

Die Falle wird mit den wasserableitenden Öffnungen nach unten in den bereits aufgelockerten Bereich gedrückt, bis die Einstiegsrippen das Erdreich berühren.

Die Falle sorgfältig zurechtrücken und an den Rändern mit der Erde abdichten. Die Einkrabbelöcher müssen frei bleiben. Das restliche Erdreich wird glatt gestrichen.

Art.Nr.	Produkt	Preis (in €)	
		exkl. MwSt.	inkl. MwSt.
312821	<b>WitaTrap® Rüsselkäferfangrohr Komplettset</b> – Fangrohr inkl. Pheromon	pro Set	
	ab 30 Sets	<b>26,20</b>	<b>31,44</b>
	1–29 Sets	<b>30,28</b>	<b>36,34</b>



## HyloWit®



## Lockstoff (Pheromon) zur Anlockung des Großen Braunen Rüsselkäfer (*Hylobius abietis*)

- Pheromontyp: Tuben Dispenser
  - verstärkt auch die Anlockung bei Fangrinden
  - Wirkungsdauer: ca. 6–8 Wochen\*
- \*Die Wirkungsdauer ist abhängig von der Witterung.



Art.Nr.	Produkt	Preis (in €)	
		exkl. MwSt.	inkl. MwSt.
322811	<b>HyloWit® (Lockstoff)</b> (Versandeinheit: 1 Stk.)	pro Stk.	
	ab 100 Stk.	<b>7,11</b>	<b>8,53</b>
	1–99 Stk.	<b>8,21</b>	<b>9,85</b>



# PHEROMONE 2026 UND FALLEN

Witasek – Wald, Wein und Wert vermehren!

## INHALTSÜBERSICHT – PHEROMONE UND FALLEN

### Borkenkäferfallen und Zubehör

	Wissenswertes zu Insektenfallen und Pheromonen, Forstskizze .....	57–59
<b>TIPP</b>	Forstskizze: Der richtige Einsatz von Forstschutzmaßnahmen .....	60–61
	WitaTrap® Borkenkäferschlitzfalle (Trockenfang) .....	62
	MultiWit® Borkenkäferschlitzfalle (Nass- & Trockenfang) .....	63
	AntiSmell Fallensalz für MultiWit® Borkenkäferschlitzfalle (Nassfang) .....	64
	Borkenkäfer-Messbecher .....	64
	Dreifallensteher für Borkenkäferschlitzfallen .....	67

### Borkenkäferschlitzfallen: Einzelteile

	MultiWit® Fangwanne für Borkenkäferschlitzfallen (Nass- & Trockenfang) .....	65
	Borkenkäferschlitzfallenkörper ohne Fangwanne .....	66
	Regenrinne mit Sieb für MultiWit® Fangwanne .....	66
	Verschlusskappe für MultiWit® Fangwanne .....	66
	Trichter für MultiWit® Fangwanne und WitaTrap® Standardauffangbehälter .....	66
	WitaTrap® Standard-Auffangbehälter ohne Trichter .....	66

### Borken-, Pracht-, Bockkäfer-, Wanzen- und Rüsselkäferfallen

<b>NEU!</b>	WitaTrap® Segmenttrichterfalle schwarz oder grün (Nass- & Trockenfang) .....	68
	Wita®Prall Kreuzbarrierenfalle (Nass- & Trockenfang) .....	69
	Wita® Universal-Auffangbehälter (Nass- & Trockenfang) .....	70
	Universal Fallensteher .....	71
	Wita®Trap Rüsselkäferfangrohr Komplettsset .....	71
<b>NEU!</b>	Wita®Prall Wanzenfalle, Halyowit .....	80

### Fallen für Käfer, Schmetterlinge u.v.m.

	WitaTrap® Delta Super .....	78
	WitaTrap® Fallenlampion .....	78
<b>NEU!</b>	WitaTrap® Fallenlampion Pro .....	78

### Farbtafeln (Leimtafeln)

	Weißtafel, Gelbtafel, Blautafel .....	79
	Soveurode Spezialleim .....	79

### Pheromonfallen für Kastanienminiermotte

	WitaTrap® Kastanienminiermotte Komplettsset .....	76
	Kastanienminiermotten Fangstreifen-Set .....	77
	Pheromon für Kastanienminiermotte: CamerariaWit® .....	77

### Pheromone

<b>NEU!</b>	Buchdrucker: Ipsowit® FJ, Ipsowit® Standard, Pheroprax® Premium Tube, KombiWit® Tube .....	72–73
	Kupferstecher: Chalcowit®, Chalcoprax® Ampulle, KombiWit® Tube .....	73
	Universallockstoffe: HostoWit® Plus und GLV Plus .....	74
	Rüsselkäfer: HyloWit® .....	71
<b>NEU!</b>	Ambrosia Käfer: Xylowit® .....	74
	Nützlingspheromon: Ameisenbunkkäfer – ThanasiWit®, ThanasiWit® Protect .....	75, 81
	Pheromone im Forst, Holzschutz und städtischem Grün .....	81–85
	Pheromone im Weinbau .....	85
	Pheromone im Obstbau, Garten und in der Landwirtschaft .....	86
	Pheromone für das Lager (Lebensmittel) .....	87
<b>NEU!</b>	Pheromone für Quarantäneschädling .....	88
	Schädlinge nach wissenschaftlichen Namen .....	89–91

## INSEKTENFALLEN UND PHEROMONE – Wissenswertes

**Der Fang von Schädlingen mittels Lockstofffallen ist eine effiziente, biotechnische Maßnahme zur Überwachung des Schwärmverhaltens und für den Massenfang.**



Der gefährlichste Schädling unter den Borkenkäfern, der Buchdrucker (*Ips typographus*), ist etwa 4,2–5,5 mm lang.

Unter den Insekten gibt es zahlreiche Arten, die als Schädlinge auftreten. An ihren Wirtspflanzen verursachen sie dabei Krankheiten und schwächen sie, bis hin zum Absterben. Zum Auffinden dieser Wirtspflanzen können die Schädlinge bestimmte Gerüche von Pflanzen und auch von Artgenossen aufnehmen (Kairomone, Pheromone – nähere Infos siehe S. 58). Diese Mechanismen zur Wirtspflanzenfindung werden durch synthetisch hergestellte Gerüche in Verbindung mit Fangsystemen genutzt, um Schädlinge anzulocken und zu fangen. Zum Teil kann auch die "magische" Anziehungskraft bestimmter Farben auf bestimmte Schädlinge genutzt werden (siehe Farbtafeln, S. 79).

**Ihre Vorteile beim Einsatz von Lockstofffallen:**

### Monitoring - Überwachung des Schwärmverhaltens für:

- bessere zeitliche Abstimmung von Bekämpfungsmaßnahmen
- Rückschlüsse über Vorkommen und Populationsdichte
- genauere Entwicklungsprognosen (Generationsfolge)

### Massenfang mit geeigneten Fallen (z.B. MultiWit® Borkenkäferschlitzfalle) möglich zur:

- Reduktion der Schädlingszahl (Populationsabschöpfung)
- Schadensreduktion



**Massenfang muss immer von Hygienemaßnahmen wie Stehendbefallskontrollen und sofortige Aufarbeitung von Schadholz (z.B. Windwurf) begleitet werden.**



Gefangene Buchdrucker in der Fangwanne der WitaTrap® Borkenkäferschlitzfalle (Trockenfang) – diese Käfer können keinen Schaden mehr anrichten.



MultiWit® Borkenkäferschlitzfalle ist für den Massenfang von vielen Borkenkäferarten (z.B. Buchdrucker, Kupferstecher u.v.a.) geeignet – Trocken- und Nassfangmethode möglich.

**Wir bieten perfekte Fangsysteme für viele Schadinsekten!**

## PHEROMONE (LOCKSTOFFE) – Wissenswertes

**Pheromone (Lockstoffe) sind insektenbürtige Geruchsstoffe, welche zur Anlockung von Artgenossen dienen:**

### Sexuallockstoffe:

Diese werden von Weibchen abgegeben und locken daher nur Männchen an (z.B. bei Schmetterlingen).

### Aggregationspheromone:

Diese werden abgegeben, um Artgenossen zu signalisieren, dass sich hier z.B. ein bruttauglicher Baum befindet. Somit werden Männchen und Weibchen gleichermaßen angelockt (z.B. bei Borkenkäfern).

Zusätzlich geben Pflanzen **Kairomone** ab. Dies sind baumbürtige Lockstoffe, welche Insekten **zum Auffinden einer Wirtspflanze** wahrnehmen können.



**Witasek verwendet, je nach Schädling, ein spezifisches Gemisch aus Pheromonen und Kairomonen höchster Reinheit, die für ein hervorragendes Fangergebnis sorgen!**

## Pheromonfallen & Pheromontypen

Hier gibt es eine Vielzahl von verschiedenen Fallentypen (siehe S. 81). Die am häufigsten verwendete Falle ist die sogenannte „Schlitzfalle“. Eine Neuentwicklung und als Massenfangfalle geeignet, ist unsere MultiWit® Borkenkäferschlitzfalle für Trocken- und Nassfang (siehe S. 63).

### Unterschiedliche Pheromontypen:

- Standard Dispenser
- Ampulle
- Tube
- Pheromonstoppel

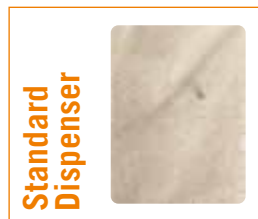

## Vermehrungspotenzial Borkenkäfer

Borkenkäferarten	Flugbeginn	Flugtemperatur	Generationen/Jahr
Buchdrucker ( <i>Ips typographus</i> )	Mitte April	ab 16,5° C	2 (3)
Kupferstecher ( <i>Pityogenes chaicographus</i> )	April	ab 15° C	2
Lin. Nutzholzborkenkäfer ( <i>Trypodendron lineatum</i> )	Anfang März	ab 12° C	1

Tagesdurchschnittstemperatur

**1 ♀ = 8.000 ♀-Käfer am Ende der Flugsaison!**  
**Der Fang nur 1 ♀ bedeutet 16.000 Käfer weniger am Ende des Jahres!**

**Generation im September/Oktober**  
 8.000 ♀ (8.000 ♂)  
 - witterungsabhängig -

**Generation im August**  
 400 ♀ (400 ♂)



Ein ♀-Käfer besiedelt den Baum (legt 40 Eier)

Generation im Juni  
 20 ♀ (20 ♂)

Bis zu 10.000 Käfer können einen Baum besiedeln.

**Jeder gefangene Borkenkäfer kann sich nicht mehr vermehren!**

Achtung: Die Geschwisterbruten sind noch nicht mit berücksichtigt!  
 (d.h. das Weibchen fliegt nach der Eiablage nochmals aus und legt eine zweite Brut an)

**100.000 gefangene Weibchen verhindern die Vermehrung von bis zu 1,6 Milliarden Borkenkäfern!**

## PHEROMONE GEGEN FICHTENBORKENKÄFER – Wissenswertes

Die beiden wichtigsten und gefährlichsten Fichtenborkenkäfer sind der **Buchdrucker** (*Ips typographus*) und der **Kupferstecher** (*Pityogenes chalcographus*).

Besonders der Buchdrucker wird häufig als der Borkenkäfer bezeichnet. Alle Borkenkäfer bohren sich in die Rinde ein, um zwischen Holz und Rinde ihre Brut anzuhegen (Rindenbrüter). Dadurch wird der Saftfluss des Baumes unterbrochen, er beginnt auszutrocknen und abzustorben. Eine Ausnahme bildet der Linierte Nutzholzborkenkäfer (*Trypodendron lineatum*). Er bohrt sich ins liegende Holz ein und es entsteht weißes Bohrmehl (Holzbrüter). Der Buchdrucker befällt vor allem starke Fichten und ist hauptverantwortlich für im Hoch- und Spätsommer auftretende „Käfernester“ (befallene und absterbende Baumgruppen mit rötlicher Kronenverfärbung und beginnendem Rindenabfall). Der Kupferstecher ist mit dem Buchdrucker bei starken Fichten häufig im dünnrindigen Kronen- und Astbereich vergesellschaftet und befällt sonst eher jüngere Bäume. Die Firma Witasek hat langjährige Erfahrung in der Entwicklung und Verbesserung von Borkenkäferpheromonen. Fragen Sie uns!



### Bekämpfung von Buchdrucker und Kupferstecher

- Massenfang mit **MultiWit® Borkenkäferschlitzfalle**
- **Fangholzhaufen** (=Fangknüppelhaufen, Prügelfallen)
- Fangbäume (zur Verbesserung der Lockwirkung kann zusätzlich ein Pheromon angebracht werden)

### Flugverlaufsüberwachung (Monitoring) mit Borkenkäferfallen

- Feststellung von Flugbeginn und Flugverlauf
- Abschätzung des **Populationsdrucks**  
(hohe Fangzahl = erhöhte Aufmerksamkeit auf Stehendbefall im Revier)
- Erstellung von **Entwicklungsprognosen**  
Wie viele Borkenkäfergenerationen sind zu erwarten?

### Tipps für Errichtung und Einsatz von Borkenkäferfallen

- **Fallenabstand:** 12 bis 15 m zur nächsten gesunden Fichte, 25 bis 30 m zwischen den Fallen (siehe Forstskizze S. 60–61)
- **Zeitpunkt:** Errichtung Ende März/April vor Käferflugbeginn April/Mai



**Buchdrucker**  
(*Ips typographus*)



Größe: 4,2 bis 5,5 mm

© U. Schmitt 2006

**Kupferstecher**  
(*Pityogenes chalcographus*)



Größe: 1,6 bis 2,9 mm

© U. Schmitt 2006

**Liniertes Nutzholzborkenkäfer**  
(*Trypodendron lineatum*)



Größe: 2,6 bis 4,0 mm

© U. Schmitt 2006

## DER RICHTIGE EINSATZ VON FORSTSCHUTZMASSNAHMEN

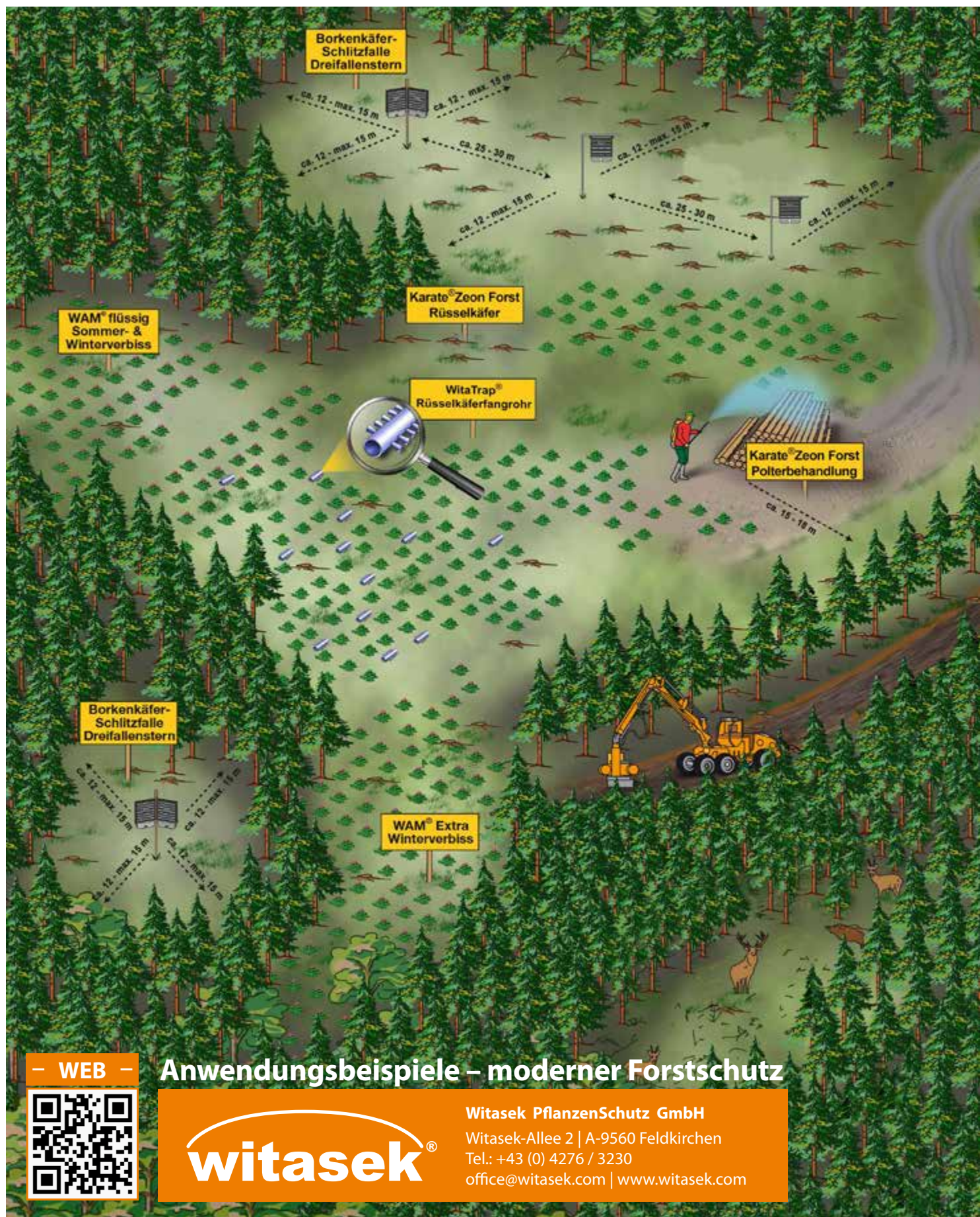

– WEB –

Anwendungsbeispiele – moderner Forstschutz



**witasek**<sup>®</sup>

Witasek PflanzenSchutz GmbH

Witasek-Allee 2 | A-9560 Feldkirchen

Tel.: +43 (0) 4276 / 3230

office@witasek.com | www.witasek.com

Bei allen Forstschutzmaßnahmen kommt es auf die fachgerechte Anwendung an. Diese Skizze verdeutlicht den praktischen Einsatz unserer Forstschutzprodukte. Der Schwerpunkt liegt hier in der Borkenkäferbekämpfung. Diese Skizze soll beraten. Bitte lesen Sie vor Gebrauch stets Etikett und Produktinformationen.

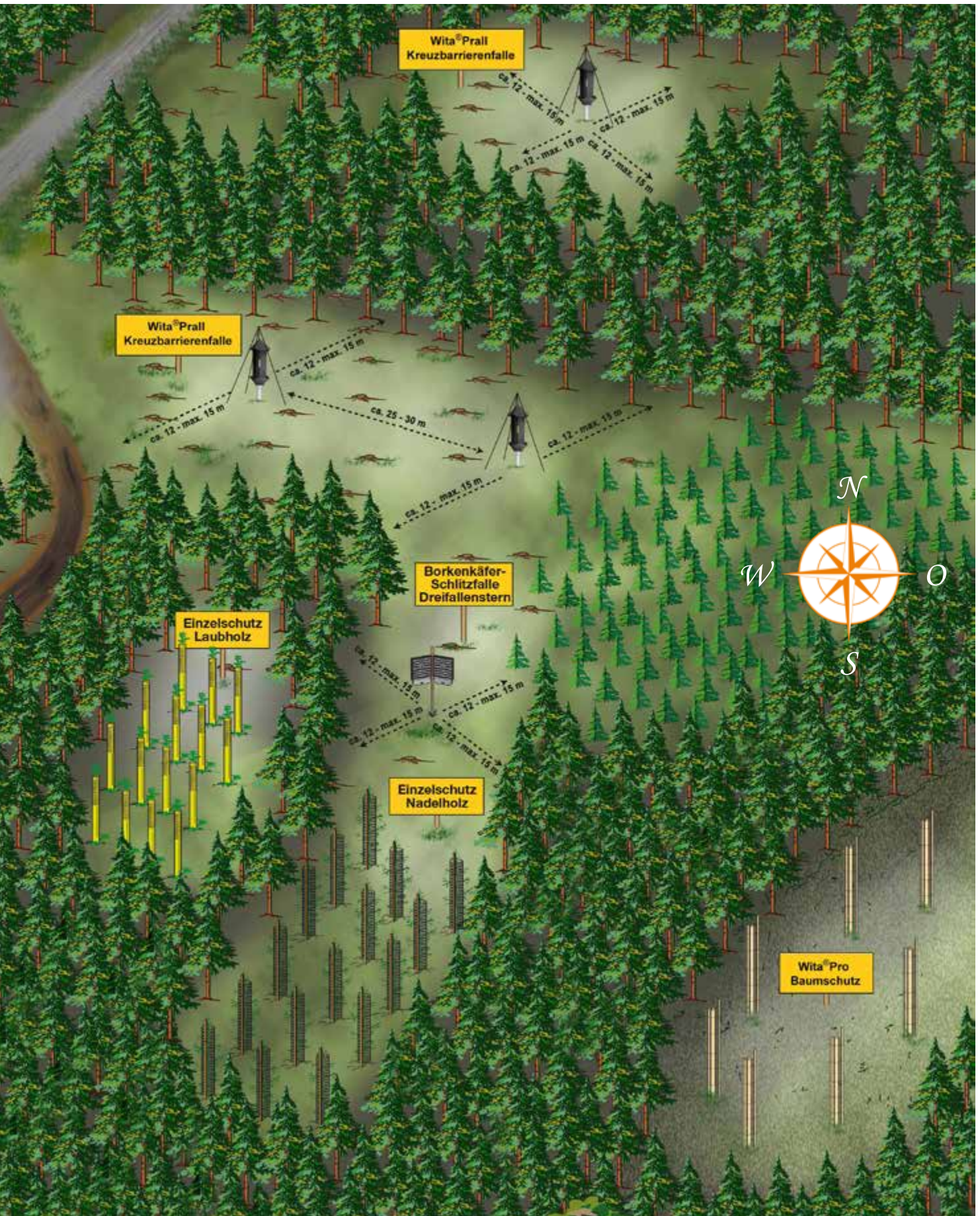

## WitaTrap® Borkenkäfer- schlitzfalle



WitaTrap® Borkenkäferschlitzfalle  
(Ersatzteile siehe S. 66)

### Die bekannte Standardfalle mit Auffangbehälter für den Trockenfang

- **besonders glatte Oberfläche** – Borkenkäfer haben **keine Landemöglichkeit**, rutschen sofort ab und fallen über die Fangschlitze in den Auffangbehälter (Fangwanne)
- zusätzliche Verschraubungen für **mehr Stabilität**
- verbesserte Anordnung der Fangschlitze
- **hohe Materialqualität** – **mehnjährig verwendbar**
- Die Kontrolle der Falle sollte wöchentlich erfolgen.
- Beim Aufstellen der Falle sollte der Mindestabstand zum Bestand von ca. 12 m bis max. 15 m eingehalten werden.
- Maße Fallenkörper: Höhe: 50 cm, Breite: 52 cm, Tiefe: 6,5 cm (ohne Fangschlitze), Tiefe Dach oben: 13 cm
- Farbe: dunkelbraun/schwarz
- **das Pheromon wird von oben mittig in die Falle gehängt** (Pheromon nicht im Lieferumfang enthalten)
- **Vergessen Sie nicht das passende Pheromon zu bestellen!**  
Pheromone Borkenkäfer siehe Seite 72–73.  
weitere Pheromone ab Seite 81.



Edelstahlsieb bei  
WitaTrap® Fangwanne.

– VIDEO –



Art.Nr.	Produkt	Preis (in €)	
		exkl. MwSt.	inkl. MwSt.
314031	<b>WitaTrap® Borkenkäferschlitzfalle</b> (ohne Steher) (6 Stück/Karton)	pro Stk.	
	ab 72 Stk. (Palette)	<b>29,82</b>	<b>35,78</b>
	36–71 Stk.	<b>31,31</b>	<b>37,57</b>
	1–35 Stk.	<b>34,45</b>	<b>41,34</b>

### Sicherheitsabstände von Borkenkäferschlitzfallen zum gesunden Waldbestand – Verwendung der Fallen als Einfallensteher oder einem Dreifallenstern

Bei der Verwendung von Borkenkäferfallen sollte ein Abstand von ca. 12 m bis max. 15 m zum gesunden Baumbestand eingehalten werden. Die Fallen können als Einfallensteher oder als Dreifallenstern verwendet werden.  
(siehe Fallenabbildungen unten)

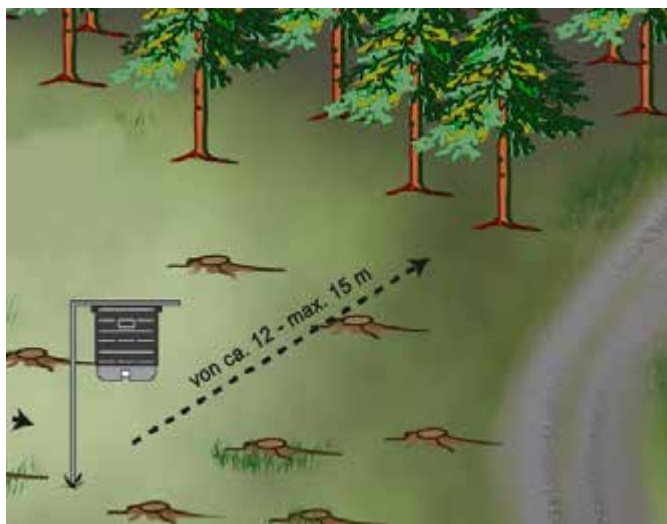

Anwendung: Borkenkäferschlitzfalle als Einfallensteher (siehe S. 67)



Anwendung: Borkenkäferschlitzfallen als Dreifallenstern (siehe S. 67)

**MultiWit®  
Borkenkäfer-  
schlitzfalle**

**Die wohl beste Borkenkäferschlitzfalle für den Massenfang von Borkenkäfern, mit der bewährten MultiWit® Fangwanne für Nass- oder Trockenfang**

Schlitzfallen sind die am besten geeigneten biotechnischen Monitoring- und Bekämpfungssysteme gegen Borkenkäfer (Buchdrucker, Kupferstecher, Gestreifter Nutzholzborkenkäfer, Großer und Kleiner Waldgärtner, Lärchenborkenkäfer etc.).

- **besonders glatte Oberfläche** – Borkenkäfer haben **keine Landemöglichkeit**, sie rutschen sofort ab und fallen über die Fangschlitze in die Fangwanne
- zusätzliche Verschraubungen am Fallenkörper für **mehr Stabilität**
- verbesserte Anordnung der Fangschlitze
- **hohe Materialqualität – mehrjährig verwendbar**
- mit der bewährten MultiWit® Fangwanne und Regenrinne
- fix eingeschweißte Edelstahlsiebe; durch die Ablaufsiebe kann das eingedrungene Regenwasser optimal abfließen
- für den Nassfang empfehlen wir die Verwendung des mitgelieferten AntiSmell Fallensalzes (siehe S. 64)
- Die Kontrolle der Falle sollte wöchentlich erfolgen. Bei der Nassfangmethode verlängert sich der Ausleerrhythmus auf alle 4-8 Wochen.
- Beim Aufstellen der Falle sollte der Mindestabstand zum Bestand von ca. 12 m bis max. 15 m eingehalten werden.
- Maße Fallenkörper: Höhe: 50 cm, Breite: 52 cm, Tiefe: 6,5 cm (ohne Fangschlitze), Tiefe Dach oben: 13 cm
- Farbe: dunkelbraun/schwarz
- **das Pheromon wird von oben mittig in die Falle gehängt** (Pheromon nicht im Lieferumfang enthalten)
- **Vergessen Sie nicht das passende Pheromon zu bestellen!** Borkenkäfer Pheromone Seite 72–73; weitere Pheromone ab Seite 81.

– VIDEO –



MultiWit® Borkenkäferschlitzfalle, komplett inkl. MultiWit® Fangwanne und Trichter. (Ersatzteile, siehe S. 66)



Art.Nr.	Produkt	Preis (in €)	
		exkl. MwSt.	inkl. MwSt.
314051	<b>MultiWit® Borkenkäferschlitzfalle</b> inkl. 1 Packung AntiSmell Fallensalz (ohne Steher) (6 Stück/Karton)	pro Stk.	
	ab 72 Stk. (Palette)	<b>35,72</b>	<b>42,86</b>
	36–71 Stk.	<b>37,51</b>	<b>45,01</b>
	1–35 Stk.	<b>41,25</b>	<b>49,50</b>



MultiWit® Regenrinne mit Edelstahlsieb in der MultiWit® Fangwanne.



## AntiSmell Fallensalz

### Fallensalz für den Borkenkäfernassfang mit der MultiWit® Fangwanne oder dem Wita® Universal Auffangbehälter

AntiSmell Fallensalz ist ein anorganisches, natürliches Produkt, das beim Nassfang von Borkenkäfern und anderen Insekten die Abgabe von Ablenkpheromonen (Botenstoffen) und Verwesungsgeruch unterbindet. Dies bedeutet deutlich höhere Fangzahlen und weniger Kontrollaufwand.



Für den Borkenkäfernassfang in der MultiWit® Fangwanne (S. 65) mit der MultiWit® Borkenkäferschlitzfalle (S. 63).

**Eine Packung zu 150 g reicht für 700 ml Wasser-Salz-Lösung = eine Fangwannenbefüllung**

- Mit einer Füllung kann der Verwesungsgeruch von etwa 15.000–20.000 Käfern unterdrückt werden. Dadurch sind Kontrollen nur alle 4–8 Wochen, je nach Flugintensität und Flugdauer, notwendig (= Zeit- und Kosteneinsparung).
- **Entsorgung:** AntiSmell Fallensalz hat Lebensmittelqualität – daher kann das Fallensalz bzw. die Wasser-Salz-Lösung über den Hausmüll entsorgt werden.

Art.Nr.	Produkt	Preis (in €)	
		exkl. MwSt.	inkl. MwSt.
391411	<b>AntiSmell Fallensalz</b> (Versandeinheit: 1 Packung = 2 x 150 g) (10 Pkg./Karton)	pro Pkg.	
	1 Packung	<b>4,63</b>	<b>5,56</b>

- **Füllanleitung:** Der Salzbeutel kann auch als Trichter für das Einfüllen der Wasser-Salz-Lösung dienen.



So wirds gemacht: Zuerst die obere Ecke abschneiden. Danach das Salz neben der Regenrinne in den Auffangbehälter oder in ein Gefäß mit 700 ml Wasser geben und verrühren. Dann den Boden des Beutels abschneiden und den Beutel als Trichter verwenden.

## Borkenkäfer-Messbecher

### Zur leichten Bestimmung der Borkenkäferfangzahlen



Der Borkenkäfer-Messbecher ist in zwei Größen erhältlich – 100 ml und 250 ml

#### Fangzahlumrechnung:

- 1 ml Buchdrucker entspricht ca. 40 Käfern
- 1 ml Kupferstecher entspricht ca. 600 Käfern
- 1 ml Linierter Nutzholzborkenkäfer entspricht ca. 130 Käfern



Art.Nr.	Produkt	Preis (in €)	
		exkl. MwSt.	inkl. MwSt.
315851	<b>Borkenkäfer-Messbecher – 100 ml</b>	pro Stk.	
	ab 10 Stk.	<b>6,03</b>	<b>7,24</b>
	1–9 Stk.	<b>6,93</b>	<b>8,32</b>
315861	<b>Borkenkäfer-Messbecher – 250 ml</b>	pro Stk.	
	ab 10 Stk.	<b>10,93</b>	<b>13,12</b>
	1–9 Stk.	<b>12,57</b>	<b>15,08</b>

## MultiWit® Fangwanne für Borkenkäferschlitzfallen

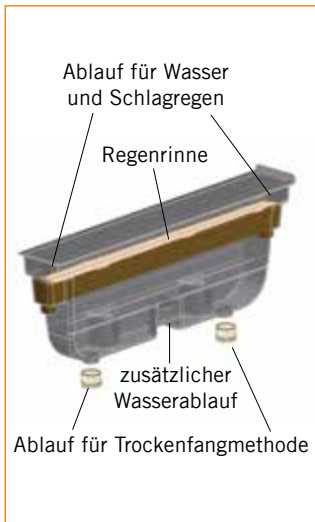

Alle Ablaufsiebe bestehen aus Edelstahl.

### Die wohl beste Fangwanne zum Massenfang von Borkenkäfern (Nassfang) – komplett, ohne Trichter

- konstruiert für die **MultiWit® Schlitzfalle** – kann auch **mit allen anderen Schlitzfallentypen** (z.B. Theysohn, Ridex u.a.) und Trichtern verwendet werden
- **für den Fang aller Borkenkäferarten** geeignet – z.B. Buchdrucker (*Ips typographus*), Kupferstecher (*Pityogenes chalcographus*)
- **hohe Materialqualität** – mehrjährig verwendbar
- **fix eingeschweißte Edelstahlsiebe** verhindern das Entkommen der gefangenen Käfer

Art.Nr.	Produkt	Preis (in €)	
		exkl. MwSt.	inkl. MwSt.
313111	<b>MultiWit® Fangwanne komplett ohne Trichter</b>	pro Stk.	
	ab 10 Stk.	<b>15,56</b>	<b>18,67</b>
	1–9 Stk.	<b>17,99</b>	<b>21,59</b>



**Nassfang:**  
Keine Ablenkbotenstoffe, kein Verwesungsgeruch.

### Fangmethoden – mehrere Anwendungsarten!

#### Als Nassfangbehälter:

Der Nassfang ist die beste Möglichkeit für den Borkenkäfermassenfang! Hierbei wird die Fangwanne mit Wasser und AntiSmell Fallensalz befüllt um einen gleichmäßigen und sehr guten Massenfang zu erreichen.

#### Ihre Vorteile für verbesserte Fangleistung bei vermindertem Arbeitsaufwand:

- **Keine Botenstoffe:** Durch die spezielle Wasser-Salz-Lösung (AntiSmell Fallensalz siehe S. 64) haben die gefangenen Käfer keine Möglichkeit mehr, Botenstoffe zur Ablenkung weiterer Käfer abzugeben – ein gleichmäßiger Anflug von Käfern in die Falle ist gesichert und die Gefahr von Stehendbefall wird deutlich gesenkt.
- **Kein Verwesungsgeruch:** Der Verwesungsgeruch der Käfer beeinträchtigt bei herkömmlichen Trockenfangsystemen die Pheromonwirkung, weshalb eine wöchentliche Kontrolle und Entleerung der Käfer beim Trockenfang unbedingt notwendig ist. Beim Nassfang neutralisiert jedoch die Wasser-Salz-Lösung den Verwesungsgeruch und die Pheromonwirkung bleibt uneingeschränkt – die Fangleistung bleibt auf hohem Niveau und Kontrollen sind nur alle 4–8 Wochen notwendig, je nach Flugintensität und Flugdauer.
- **Konzentrierte Fangflüssigkeit:** Eine speziell konstruierte Regenrinne leitet bei der MultiWit® Fangwanne unerwünschtes Regenwasser ab, sodass die Fanglösung ihre wirksame Konzentration beibehält. Sollte zuviel Wasser eintreten, wird dieses über einen zusätzlichen, mittig angebrachten Überlauf abgeleitet.
- **Farbe:** transparent – für einfachere Feststellung des Käferfanges



Für den Nassfang werden die Verschlusskappen angebracht.



Für den Trockenfang werden die Verschlusskappen entfernt, damit das Wasser durch das bombierte Edelstahlsieb abfließen kann (Regenrinne bleibt montiert).

#### Als Trockenfangbehälter:

Trockenfangmethoden sind bestens geeignet für das Monitoring der Borkenkäferpopulation während der Schwärmzeit. Bei wöchentlicher Kontrolle wird durch den durchsichtigen Behälter ein Fang leicht festgestellt. Die gefangenen Käfer können einfach gezählt werden. Beim Trockenfang werden bei den Abläufen der MultiWit® Fangwanne die Verschlusskappen entfernt, damit das eintretende Wasser abfließen kann (entspricht dem herkömmlichen System).

**Je nach Zielsetzung kann im Verlauf der Flugsaison auch zwischen Monitoring (Trockenfang) und Massenfang (Nassfang) gewechselt werden.**

Vor Gebrauch stets die beiliegenden Anwendungsbestimmungen/-beschreibungen lesen. Auch als Download verfügbar unter: [www.witasek.com](http://www.witasek.com)

## Borkenkäferschlitzfallen: Nachrüstung, Einzelteile und Ersatzteile



### Borkenkäferschlitzfallenkörper ohne Fangwanne

- verbesserter Schlitzfallenkörper – stabile, optimale Anordnung der Fangschlitze
- neue Einfärbung für erhöhten Fang
- Farbe: dunkelbraun

Art.Nr.	Produkt	Preis (in €)	
		exkl. MwSt.	inkl. MwSt.
391551	<b>Fallenkörper für Borkenkäferschlitzfallen dunkelbraun ohne Fangwanne (für MultiWit® und WitaTrap®)</b>	pro Stk.	
	ab 10 Stk.	27,30	32,76
	1–9 Stk.	31,53	37,84



### Regenrinne mit Edelstahlsieb für MultiWit® Fangwanne

- zur Wasserableitung bei Schlagregen
- alle Teile sind vormontiert
- fix eingeschweißte Edelstahlsiebe verhindern das Entkommen der gefangenen Käfer

Art.Nr.	Produkt	Preis (in €)	
		exkl. MwSt.	inkl. MwSt.
391521	<b>Regenrinne für MultiWit® Fangwanne</b>	pro Stk.	
	ab 10 Stk.	5,03	6,04
	1–9 Stk.	5,82	6,98



### Verschlusskappe für MultiWit® Fangwanne

Art.Nr.	Produkt	Preis (in €)	
		exkl. MwSt.	inkl. MwSt.
391541	<b>Verschlusskappe für MultiWit® Fangwanne</b>	pro Stk.	
	ab 10 Stk.	0,63	0,76
	1–9 Stk.	0,74	0,89



### Trichter für MultiWit® Fangwanne und WitaTrap® Standardauffangbehälter

Der Trichter verhindert, dass die gefangenen Borkenkäfer wieder aus der Fangwanne entkommen können.

- Positionierung zwischen Schlitzfallenkörper und Fangwanne.
- Farbe: dunkelbraun

Art.Nr.	Produkt	Preis (in €)	
		exkl. MwSt.	inkl. MwSt.
391511	<b>Trichter für MultiWit® Fangwanne und WitaTrap® Auffangbehälter</b>	pro Stk.	
	ab 10 Stk.	3,75	4,50
	1–9 Stk.	4,34	5,21



### WitaTrap® Standardauffangbehälter ohne Trichter

- Die Standardfangwanne für den Trockenfang ohne Trichter.
- fix eingeschweißte Edelstahlsiebe verhindern das Entkommen der gefangenen Käfer

Art.Nr.	Produkt	Preis (in €)	
		exkl. MwSt.	inkl. MwSt.
313011	<b>WitaTrap® Standardauffangbehälter ohne Trichter</b>	pro Stk.	
	ab 10 Stk.	5,32	6,38
	1–9 Stk.	6,14	7,37

## Beispiel für die Montage einer Borkenkäferschlitzfalle

- ideale Aufhängung an einem Rahmen aus Hartholz mit einer Lattenstärke von 5 x 5 cm
  - 1 x Querlatte: 120–130 cm
  - 2 x Steher: 230–250 cm
- Fixierung am Rahmen mit Kabelbindern (siehe S. 30) oder Draht
- Falle so aufhängen, dass genügend Platz für das Herausziehen der Fangwanne bleibt.
- Falle ist so zu fixieren, dass sie nicht vom Wind bewegt werden kann.
- Unterkante der Falle auf ca. 1,30 m

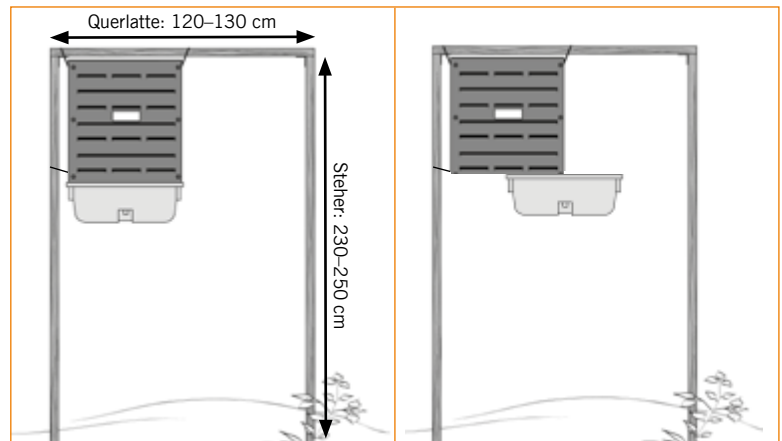

Einfallensteher selber bauen: Lattenstärke: 5 x 5 cm | Querlatte: 120–130 cm | 2x Steher: 230–250 cm

## Dreifallensteher für Borkenkäferschlitzfallen

## Die einfachste Möglichkeit zur Errichtung eines Dreifallensternes für Borkenkäferschlitzfallen

SERVICE  
PRODUKT

Dreifallensterne fangen deutlich mehr Käfer als Einzelfallen.

Die sternförmige Anordnung besitzt **bessere Umrisswirkung**: Die anfliegenden Borkenkäfer **nehmen die Prallflächen aus allen Himmelsrichtungen wahr**, dadurch erzielt man einen **guten Fangerfolg, unabhängig von der Windrichtung**.

- komplett mit Verbinder und Abspannseilen
- Rostschutzgetauchte Ausführung
- trotz der Verwendung von drei Fallen ist nur **ein Lockstoffdispenser** nötig
- Fangradius von 360°
- Die Höhe ist verstellbar.

– VIDEO –



Dreifallenstern: Passende Fallen zum Dreifallensteher auf S. 62 und S. 63

Art.Nr.	Produkt	Preis (in €)	
		exkl. MwSt.	inkl. MwSt.
313211	WitaTrap® Dreifallensteher (ohne Fallen)	pro Stk.	
	1 Stk.	56,10	67,32

## • Montageanleitung – Dreifallensteher:



Den Bodenanker gut in den Boden einschlagen ...



... den Dreifallensteher darauf platzieren. Danach die 3 Abspannseile gut spannen und mit den mitgelieferten Heringen im Boden verankern...



... die drei Schlitzfallen bei den Aufhängehaken eingehängen. **Tipp:** Für leichteres Einfädeln die Aufhängehaken mit einer Zange etwas nach außen biegen.



## WitaTrap® Segment- trichterfalle

### Die Nass- und Trockenfangfalle für Borkenkäfer, auch geeignet für Prachtkäfer und Bockkäfer wie z.B. Bäckerbock

(*Monochamus galloprovincialis*)

- leichte Montage und Aufstellung
- leicht zu reinigen, **platzsparend** einzulagern
- Trocken- und Nassfangmethode möglich
- mit Wita® Universal-Auffangbehälter (siehe S. 70)
- transparenter Fangbehälter zur leichteren Kontrolle
- **Vergessen Sie nicht das passende Pheromon zu bestellen!** (Pheromone ab S. 81)
- **Nassfangmethode** mit dem AntiSmell Fallensalz (siehe S. 64)

**NEU: besonders glatte Oberfläche, verbessert dadurch das Fangergebnis deutlich**

- Farben: - schwarz  
- grün: für den Fang des Eschenprachtkäfers



Mit dem Wita® Universal-Auffangbehälter.

Art.Nr.	Produkt	Preis (in €)	
		exkl. MwSt.	inkl. MwSt.
310641	<b>WitaTrap® Segmenttrichterfalle – 5 Segmente + 1, schwarz</b> inkl. Wita® Universal-Auffangbehälter (5 Stk./Karton)	pro Stk.	
	ab 180 Stk. (180 Stk./Palette)	16,42	19,70
	6–175 Stk.	17,25	20,70
	1–5 Stk.	18,98	22,78
310651	<b>WitaTrap® Segmenttrichterfalle – 11 Segmente + 1, schwarz</b> inkl. Wita® Universal-Auffangbehälter (4 Stk./Karton)	pro Stk.	
	ab 144 Stk. (144 Stk./Palette)	23,32	27,98
	5–140 Stk.	24,50	29,40
	1–4 Stk.	26,92	32,30
310652	<b>WitaTrap® Segmenttrichterfalle – 11 Segmente + 1, grün</b> inkl. Wita® Universal-Auffangbehälter (4 Stk./Karton)	pro Stk.	
	<b>NEU!</b> ab 144 Stk. (144 Stk./Palette)	27,96	33,55
	5–140 Stk.	29,36	35,23
	1–4 Stk.	32,30	38,76



Durch den Bajonettverschluss des Auffangbehälters wird ein optimaler Halt am Endtrichter der WitaTrap® Segmenttrichterfalle gewährleistet.



WitaTrap®  
Segmenttrichterfalle 5 + 1  
Farbe: schwarz



WitaTrap®  
Segmenttrichterfalle 11 + 1  
Farbe: schwarz



WitaTrap®  
Segmenttrichterfalle 11 + 1  
Farbe: grün

**Wita®Prall  
Kreuzbarrierenfalle**

**Nass- und Trockenfangfalle für Borkenkäfer, auch geeignet für Prachtkäfer und Bockkäfer wie z.B. Bäckerbock**  
(*Monochamus galloprovincialis*)



mit dem  
Wita® Universal-  
Auffangbehälter

- leichte Montage und Aufstellung
- mit Wita® Universal-Auffangbehälter (siehe S. 70)
- Trocken- und Nassfangmethode möglich.
- Hohlkammermaterial (PP), UV-stabil
- **Vergessen Sie nicht das passende Pheromon zu bestellen!** (Pheromone ab S. 81)
- **Nassfangmethode** mit dem AntiSmell Fallensalz (siehe S. 64)

Art.Nr.	Produkt	Preis (in €)	
		exkl. MwSt.	inkl. MwSt.
315631	Wita®Prall Kreuzbarrierenfalle inkl. Auffangbehälter (5 Stk./Karton)	pro Stk.	
	ab 30 Stk.	22,28	26,74
	1-29 Stk.	25,75	30,90

**• Montageanleitung – Wita®Prall Kreuzbarrierenfalle**

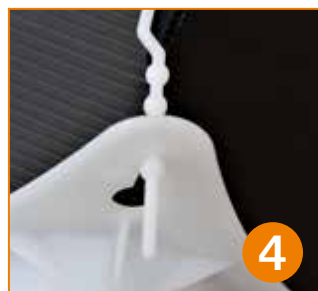

- 1 Aus den zwei Prallflächen wird das Stammteil zusammengesetzt. Dazu schiebt man die Einzelteile im rechten Winkel, jeweils mit der eingeschlitzten Seite voraus, ineinander und fixiert diese mit den Kabelbindern an den Löchern.
- 2 Das Stammteil zu einem Kreuz aufklappen und das Deckteil mit den vier Schlitzten aufsetzen.
- 3 Die Drahtaufhängung an den losen Enden auseinanderbiegen, sodass sich eine Dachform ergibt. Diese auf das Deckteil aufsetzen, am Schnittpunkt von Draht und Befestigungslöch (Stamm- und Deckteil), den Draht um 90° verbiegen, durch das Loch führen und abermals um 90° zur Deckteilst Spitze hin befestigen.  
**Praxistipp:** die beiden übrigen Löcher können optional mit einem Stück Holz gesichert werden.
- 4 Den Bodenteil auf der Unterseite des Stammteiles mit den vier Schlitzten aufsetzen.
- 5 Den Adapter mit der Nut in die vier Plastikaufhänger vom Bodenteil einhängen und mit Hilfe der Fixierungskugeln formschlüssig fixieren.
- 6 Anschließend den Universal-Auffangbehälter mit dem Bajonettverschluss am Adapter befestigen, bis dieser spürbar einrastet.
- 7 Beim Aufstellen der Falle wird das Pheromon in die Ausnehmung des Stammteiles, mit Hilfe eines Drahtes oder Bandes, in das vorgestanzte Loch eingehängt.
- 8 Bei Verwendung als Nassfalle den Auffangbehälter mit Wasser befüllen und optional mit „AntiSmell Fallensalz,“ versehen.
- 9 Optionale Sicherung bei starkem Wind: Die Falle bietet dem Wind eine Angriffsfläche. Sichern Sie daher die Falle im unteren Bereich durch kreuzweises Abspannen davor, dass sie vom Wind umhergebeutelt wird (z.B. mittels Draht oder Bindfaden). Auch der Auffangbehälter kann in windigen Bereichen zusätzlich mit einem Stück Draht am Bajonetttring des Adapters gesichert werden.

## Wita® Universal-Auffangbehälter

## Der Wita® Universal-Auffangbehälter für die WitaTrap® Segmenttrichterfalle und die Wita®Prall Kreuzbarrierenfalle

Der Wita® Universal-Auffangbehälter ist universell einsetzbar und für die WitaTrap® Segmenttrichterfalle und die WitaPrall® Kreuzbarrierenfalle geeignet.

### Technische Daten:

- Füllvolumen: 1.000 ml bis zum Überlauf
- Material: PP (Polypropylen)
- UV-stabilisiert

### Abmessungen:

- Höhe: 27 cm
- Durchmesser mit Bajonetting: 102 mm
- Gewicht inkl. Verschlusskappe: 170 g



Passend für die WitaTrap® Segmenttrichterfalle und die Wita®Prall Kreuzbarrierenfalle



### Bajonettverschluss mit Sicherheitsrast

Das Bajonettverschlussystem erleichtert Wartungsarbeiten und sorgt zudem für optimalen Halt des Auffangbehälters, auch in windigen Regionen.



### Nass- und Trockenfangmethode

Bombierte Edelsiebsiebe am Ablauf am Boden sowie an den beiden seitlichen Überläufen sorgen dafür, dass überschüssiges Wasser gut abläuft. Die feinmaschige Netzstruktur lässt keine Insekten entkommen.

Die Edelsiebsiebe sind sehr langlebig und formstabil.

Bei der Nassfangmethode sorgen die seitlichen Überlaufsiebe für einen guten Ablauf des überschüssigen Regenwassers. Zusätzlich kann **AntiSmell Fallensalz** (S. 64) zur Unterdrückung des Verwesungsgeruchs und der Botenstoffe

der gefangenen Käfer verwendet werden. Das Ablaufsieb am Boden garantiert bei der Trockenfangmethode den Ablauf des Regenwassers.



### Standfüße

Drei stabile Standfüße garantieren, dass die Flasche bei Wartungsarbeiten ohne Umkippen auf den Boden gestellt werden kann. Dies erleichtert die Wartungsarbeiten an der Falle.



### Verschlusskappe für Nassfang

Beim Nassfang verschließt man mit der Verschlusskappe den Ablauf am Boden der Flasche.



Adapter für Wita®Prall Kreuzbarrierenfalle



Haken für Adapter Wita®Prall Kreuzbarrierenfalle

Art.Nr.	Produkt	Preis (in €)	
		exkl. MwSt.	inkl. MwSt.
310711	<b>Wita® Universal-Auffangbehälter</b>	pro Stk.	
	ab 10 Stk. (36 Stk./Karton)	<b>9,72</b>	<b>11,66</b>
	1-9 Stk.	<b>11,23</b>	<b>13,48</b>
<b>Zubehör – Service-Produkte</b>			
315681	<b>Adapter für Wita®Prall Kreuzbarrierenfalle inkl. Haken</b>	pro Stk.	
	ab 10 Stk.	<b>1,99</b>	<b>2,39</b>
	1-9 Stk.	<b>2,29</b>	<b>2,75</b>
<b>Ersatzteile – Service-Produkte</b>			
310721	<b>Verschlusskappe für Wita® Universal-Auffangbehälter</b>	pro Stk.	
	ab 10 Stk.	<b>0,77</b>	<b>0,92</b>
	1-9 Stk.	<b>0,89</b>	<b>1,07</b>
315661	<b>Haken für Adapter Wita®Prall Kreuzbarrierenfalle</b>	pro Pkg.	
	ab 10 Pkg.	<b>0,57</b>	<b>0,68</b>
	1-9 Pkg.	<b>0,66</b>	<b>0,79</b>

## Universal Fallensteher

## Universal Fallensteher für z.B. WitaTrap® Segmenttrichterfalle und Wita®Prall Kreuzbarrierenfalle

SERVICE  
PRODUKT

Der innovative Fallensteher ermöglicht das einfache Aufstellen von Fallensystemen wie z.B. WitaTrap® Segmenttrichterfalle, Wita®Prall Kreuzbarrierenfalle u.v.m. und sorgt für deren sicheren Halt.

- Gesamthöhe ca. 2,80 m
- geringes Gewicht
- einfach im Zusammenbau – laut Anleitung
- hochwertige Aluminiumkonstruktion - höhenverstellbar
- Bodenunebenheiten, z.B. durch Hanglagen, sind durch die Teleskopstangen leicht auszugleichen.
- die eingepressten Spitzen sorgen für besten Halt im Boden
- inkl. Erdnägel zur Befestigung am Untergrund
- beachten Sie weitere Befestigungsmöglichkeiten laut Beschreibung
- Am Universalsteher befestigte Fallen können an den Standfüßen mit einer Schnur/Faden abgespannt werden. Somit taumelt die Falle nicht im Wind.
- Versandeinheit:
  - 1 Fallensteher (hochwertige Aluminiumkonstruktion, höhenverstellbar)
  - inkl. Erdnägel zur Befestigung am Untergrund (ohne Netz, Pheromon und Falle)



Lieferumfang ohne Pheromon oder Fallen.



Art.Nr.	Produkt	Preis (in €)	
		exkl. MwSt.	inkl. MwSt.
315951	<b>Universal Fallensteher</b>	pro Stk.	
	Versandeinheit: 1 Fallensteher inkl. Erdnägel		
	ab 10 Stk.	14,53	17,44
	5–9 Stk.	15,26	18,31
	1–4 Stk.	16,02	19,22

## WitaTrap® Rüsselkäfer- fangrohr

## Die optimale Falle für das Monitoring und den Fang des Großen Braunen Rüsselkäfers (*Hylobius abietis*)

Das WitaTrap® Rüsselkäferfangrohr dient der Feststellung des Vorkommens und der Bekämpfung des Großen Braunen Rüsselkäfers. Der Käfer wird vom Lockstoff (Pheromon) zielgerichtet angelockt. Über die Einstiegsrippen, welche sich nach innen verjüngen, gelangt er in das Fangrohr und kann von dort nicht mehr entkommen.

- die Falle kann an beiden Enden für das Entleeren/die Wartung geöffnet werden
- auf der Unterseite des Fangrohres befinden sich zwei kleine Öffnungen, um einen optimalen Wasserablauf zu gewährleisten
- Anwendung: 6–10 Fangrohre pro Hektar
- das Fangrohr ist alle 1–2 Wochen zu kontrollieren
- der Lockstoff HyloWit® wird im Inneren des Fangrohres platziert und hat eine Wirkungsdauer von 6–8 Wochen
- Länge des Fangrohres: 61 cm
- Anzahl der Einstiegsöffnungen: 12 Stück
- Material: Polyethylen, Farbe: grau



Art.Nr.	Produkt	Preis (in €)	
		exkl. MwSt.	inkl. MwSt.
312821	<b>WitaTrap® Rüsselkäferfangrohr Komplettsset – Fangrohr inkl. Pheromon</b>	pro Set	
	ab 30 Sets	26,20	31,44
	1–29 Sets	30,28	36,34
322811	<b>HyloWit® (Lockstoff) (Versandeinheit: 1 Stk.)</b>	pro Stk.	
	ab 100 Stk.	7,11	8,53
	1–99 Stk.	8,21	9,85

## Pheromone zur Anlockung des Buchdruckers (*Ips typographus*)



### Ipsowit® Standard



### Pheromon zur Anlockung des Buchdruckers (*Ips typographus*) im bewährten Foliendispenser

IPSOWIT® Standard dient als Lockstoff für alle Käferflugperioden. Wurde IPSOWIT® FJ zur Abschöpfung des ersten Schwärmflug verwendet, so kann IPSOWIT® Standard danach nahtlos eingesetzt werden. Somit kann eine gleichbleibende Fangleistung auch über die Sommermonate hinweg gewährleistet werden. Die Zusammensetzung dieses Lockstoffes liefert die gewohnt hohe Attraktivität gegenüber dem Buchdrucker.

- Wirkungsdauer: 6–8 Wochen (je nach Witterung)

Art.Nr.	Produkt	Preis (in €)	
		exkl. MwSt.	inkl. MwSt.
323411	<b>Ipsowit® Standard</b> (Packung zu 5 Stk.)	pro Stk.	
	ab 100 Stk.	<b>12,43</b>	<b>14,92</b>
	5–95 Stk.	<b>14,34</b>	<b>17,21</b>

### Ipsowit® FJ



### Pheromon zur Anlockung des Buchdruckers (*Ips typographus*) im bewährten Foliendispenser

IPSOWIT® FJ (Frühjahr) dient als Lockstoff für die erste im Frühjahr schwärmende Käfergeneration, ab einer Temperatur von 16–18 °C, meist von Mitte April bis Anfang Mai. IPSOWIT® FJ zeichnet sich durch eine verbesserte Attraktivität für den Buchdrucker im Frühjahr aus. Durch die neu entwickelte Komposition können erhöhte Fangleistungen erzielt werden.

- Wirkungsdauer: 6–8 Wochen (je nach Witterung)

Art.Nr.	Produkt	Preis (in €)	
		exkl. MwSt.	inkl. MwSt.
323211	<b>Ipsowit® FJ (Frühjahr)</b> (Packung zu 5 Stk.)	pro Stk.	
	ab 100 Stk.	<b>12,22</b>	<b>14,66</b>
	5–95 Stk.	<b>14,11</b>	<b>16,93</b>

### Pheroprax® Premium Tube



### Pheromon zur Anlockung des Buchdruckers (*Ips typographus*) im Tubendispenser

Im Tubendispenser befindet sich die Pheromonflüssigkeit – Sie sehen sofort, wie viel Flüssigkeit noch vorhanden ist und können bei Bedarf eine neue Tube dazuhängen.

- Wirkungsdauer: 10–12 Wochen (je nach Witterung)

Art.Nr.	Produkt	Preis (in €)	
		exkl. MwSt.	inkl. MwSt.
324412	<b>Pheroprax® Premium Tube</b>	pro Stk.	
	ab 50 Stk.	<b>16,39</b>	<b>19,67</b>
	1–49 Stk.	<b>18,03</b>	<b>21,64</b>

**TIPP: Kombinationspheromon KombiWit® Tube zur Anlockung des Buchdruckers (*Ips typographus*) und Kupferstechers (*Pityogenes chalcographus*) mit Langzeitwirkung siehe Seite 73**

## Pheromone zur Anlockung des Kupferstechers (*Pityogenes chalcographus*)



### Chalcowit®



### Pheromon zur Anlockung des Kupferstechers (*Pityogenes chalcographus*) im bewährten Foliendispenser

Das Standardpheromon mit gleicher Fangqualität über alle Käferflugperioden.

- Wirkungsdauer: 6–8 Wochen (je nach Witterung)

Art.Nr.	Produkt	Preis (in €)	
		exkl. MwSt.	inkl. MwSt.
321411	<b>Chalcowit®</b> (Packung zu 5 Stk.)	pro Stk.	
	ab 100 Stk.	16,32	19,58
	5–95 Stk.	18,86	22,63

### Chalcoprax® Ampulle



### Pheromon zur Anlockung des Kupferstechers (*Pityogenes chalcographus*)

In der **Doppelkammerampulle** befindet sich die Pheromonflüssigkeit – Sie sehen sofort, wie viel Flüssigkeit noch vorhanden ist und können bei Bedarf eine neue Ampulle dazuhängen.

- Wirkungsdauer: 6–8 Wochen (je nach Witterung)

Art.Nr.	Produkt	Preis (in €)	
		exkl. MwSt.	inkl. MwSt.
321211	<b>Chalcoprax® Ampulle</b>	pro Stk.	
	ab 50 Stk.	16,45	19,74
	1–49 Stk.	17,31	20,77

## Kombinationspheromon für Buchdrucker (*Ips typographus*) und Kupferstecher (*Pityogenes chalcographus*)

### KombiWit® Tube mit Langzeitwirkung



### Kombinations- pheromon

### Langzeitpheromon zur Anlockung des Buchdruckers (*Ips typographus*) und Kupferstechers (*Pityogenes chalcographus*) als Tubendispenser

Buchdrucker und Kupferstecher treten meist gemeinsam auf. Es ist deshalb oft sinnvoll, beide Arten mit KombiWit® Tube in die Falle zu locken.

- **Wirkungsdauer: bis zu 20 Wochen** – in der Regel reicht eine Tube für die gesamte Vegetationsperiode. Bei sehr hohen Temperaturen verringert sich die Wirkungsdauer erheblich.
- der Füllstand der Tube ist gut erkennbar
- alternativ kann die Falle auch getrennt mit einem Buchdrucker- und einem Kupferstecherlockstoff bestückt werden



Der Tubendispenser für zwei Borkenkäferarten.

Art.Nr.	Produkt	Preis (in €)	
		exkl. MwSt.	inkl. MwSt.
323711	<b>KombiWit® Tube – mit Langzeitwirkung</b>	pro Stk.	
	ab 100 Stk.	21,69	26,03
	1–99 Stk.	25,06	30,07

## HostoWit® Plus



Lockstoff für Nadelholzschädlinge

## Universallockstoffe als Tubendispenser für Schadinsekten und zur Verstärkung anderer Pheromone

Diese Universallockstoffe täuschen Schadinsekten einen Wirtsbaum vor. Dadurch locken sie Nadelholzschädlinge (HostoWit® Plus) oder Laubholzschädlinge (GLV Plus) an.

**HostoWit® Plus** hat auch ohne ein anderes Pheromon gute Anlockwirkung auf **Nadelholzschädlinge** wie z.B. Pissodes-Rüsselkäfer u.v.a.

(Achtung: nur 6 Monate lagerfähig)

**GLV Plus** hat auch ohne ein anderes Pheromon gute Anlockwirkung auf **Laubholzschädlinge** wie z.B. Asiatischer Laubholzbockkäfer (*Anoplophora glabripennis*), Maikäfer (*Melolontha* sp.) u.v.a.

### Ihre Vorteile:

- **zusätzlicher Fang von Zweit- und Drittschädlingen**, die neben dem Hauptschädling noch vorkommen
- **Verwendung zur Anlockung von Schadinsekten, für die es (noch) keine artspezifischen Pheromone gibt.**
- **Verstärkung der Wirkung anderer Pheromone** (HostoWit® Plus z.B. bei HyloWit®; GLV Plus z.B. bei Melowit)
- der Füllstand der Tube ist gut erkennbar

## GLV Plus (green leaf volatiles)



Lockstoff für Laubholzschädlinge

Art.Nr.	Produkt	Preis (in €)	
		exkl. MwSt.	inkl. MwSt.
322911	<b>HostoWit® Plus</b> (Versandereinheit: Packung zu 5 Stk.)	pro Stk.	
	ab 100 Stk.	10,87	13,04
	5–95 Stk.	12,55	15,06
322921	<b>GLV Plus</b> (Versandereinheit: Packung zu 5 Stk.)	pro Stk.	
	ab 100 Stk.	14,05	16,86
	5–95 Stk.	16,24	19,49

## HyloWit®



## Lockstoff (Pheromon) zur Anlockung des Großen Braunen Rüsselkäfer (*Hylobius abietis*)

- Pheromontyp: Tuben Dispenser
- verstärkt auch die Anlockung bei Fangrinden
- Wirkungsdauer: ca. 6–8 Wochen (*abhängig von der Witterung*)



© U.Schmidt 2006

Art.Nr.	Produkt	Preis (in €)	
		exkl. MwSt.	inkl. MwSt.
322811	<b>HyloWit®</b> (Versandereinheit: 1 Stk.)	pro Stk.	
	ab 100 Stk.	7,11	8,53
	1–99 Stk.	8,21	9,85

## Xylowit



**NEU!**

Xylowit besteht aus zwei separat verpackten Lockstoffbeutel (A und B) – beide Beutel in die Falle hängen!

## Pheromon zur Anlockung von Ambrosia Käfern (*Xylosandrus* spp.)

Gegen Insekten an vielen Gehölzen: *Xylosandrus* spp. ist polyphag an vielen Gehölzen, wie zum Beispiel Eiche, Buche, Fichte und Wein. Für den Befall bevorzugt werden geschwächte Bäume und frisch gefällte Stämme.

- Pheromontyp: durchsichtiger Plastikbeutel mit Pheromonflüssigkeit darin  
Hinweis: Das Pheromon besteht aus zwei Lockstoffbeutel (A & B), die separat verpackt sind. Es müssen beide Beutel in die Falle gehängt werden. Die Plastikbeutel sind transparent und die Pheromonflüssigkeit im Inneren ist sichtbar.  
ACHTUNG: Die Lockstoffbeutel dürfen nicht geöffnet oder beschädigt werden!
- Wirkungsdauer: ca. 120 Tage (*abhängig von der Witterung*)

Art.Nr.	Produkt	Preis (in €)	
		exkl. MwSt.	inkl. MwSt.
323911	<b>Xylowit</b> (Versandereinheit: 1 Pkg. = zwei Lockstoffbeutel A & B)	pro Pkg.	
	ab 100 Pkg.	10,21	12,25
	5–95 Pkg.	11,78	14,14

## ThanasiWit®

## Pheromon zur gezielten Lenkung des Ameisenbuntkäfers (*Thanasimus* sp.): Ein Nützlingspheromon zur Verminderung von möglichen Beifängen



Nützlinge sind wichtige natürliche Gegenspieler von Borkenkäferarten, wie z.B. Buchdrucker, Kupferstecher. Das Pheromon ThanasiWit® wurde speziell zur Ablenkung und Anlockung von Nützlingen im Fichtenwald entwickelt. Mit dem Botenstoff ThanasiWit® werden verschiedene Ameisenbuntkäferarten (*Thanasimus formicarius*, *T. femoralis*) angelockt, deren Wirkung als Gegenspieler der Borkenkäfer seit langem bekannt ist. In mehrjährigen Versuchsreihen wurde ThanasiWit® getestet und die sehr gute Wirkung bestätigt.

### Einsatzarten und Anwendungsempfehlung von ThanasiWit® in Fichtenreinbeständen:

- Zur Anlockung von Ameisenbuntkäfern in (aufgearbeiteten) Käfernestern und bei Rundholzlagerplätzen, um den Bestand der Borkenkäfer zu verringern.

Dabei wird die ThanasiWit® Tube frei am Zielort, z.B. dem Rand eines Käferlochs oder bei einem Holzpolter vor dem Wetter geschützt platziert (z.B. mit ThanasiWit®-Protect siehe unten). Die angelockten Nützlinge sollen zusätzlich helfen, einen weiteren Borkenkäferbefall gesunder Bäume zu vermindern.

- Zur Vermeidung von Beifang in Pheromonfallen

Beim Einsatz von Pheromonfallen kommt es immer wieder vor, dass auch *Thanasimus*-Arten angelockt und gefangen werden. Diese Nützlinge stehen dann leider nicht mehr als Gegenspieler im Wald zur Verfügung. Durch den gezielten Einsatz von ThanasiWit® können die Nützlinge in eine andere Richtung gelenkt werden, womit sie einem Fang entgehen und weiterhin als Nützlinge agieren können. ThanasiWit® wird dabei frei am Zielort wettergeschützt platziert. (Empfohlene Aufstellung: 2–7 m im Bestand, d.h. vom Waldrand aus in den Wald hineingemessen.)

- Pheromontyp: Tuben Dispenser
- Wirkungsdauer: ca. 8–10 Wochen
- Anwendung mit Flugbeginn der Borkenkäfer
- die Anwendung bei Fallenstandorten und Holzpoltern zeigten beste Erfolge
- **Nicht in Kiefernbeständen anwenden!**



© M.R. Svedzbe - Fotolia.com



Ein Ameisenbuntkäfer hat einen Borkenkäfer erbeutet

Art.Nr.	Produkt	Preis (in €)	
		exkl. MwSt.	inkl. MwSt.
326911	ThanasiWit® Lockstoff (Pheromon)	pro Stk.	
	ab 50 Stk.	25,71	30,85
	1–49 Stk.	29,68	35,62

## ThanasiWit®-Protect

## Schützen Sie das Pheromon ThanasiWit® mit ThanasiWit®-Protect

SERVICE  
PRODUKT

Sie können ThanasiWit® mit Hilfe von ThanasiWit®-Protect geschützt aufhängen.

- Maße: 20 cm x 8 cm x 8 cm



Art.Nr.	Produkt	Preis (in €)	
		exkl. MwSt.	inkl. MwSt.
319151	ThanasiWit®-Protect	pro Stk.	
	1 Stk.	6,55	7,86

## ROSSKASTANIENMINIERMOTTE – Wissenswertes



### Roskastanienminiermotten-Fangstreifen reduziert Befall – Methode gegen weibliche und männliche Motten

Die Kastanienminiermotten fliegen nach dem Schlüpfen (Schwärmbeginn: mit Beginn des Austriebs) zuerst knapp am Stamm auf und ab. Erst dann begeben sich die Motten in die Baumkrone und legen ihre Eier auf der Oberseite der Blätter ab. Deshalb wurde der neue Fangstreifen als doppelte Flugbarriere konzipiert. In Versuchen konnte klar nachgewiesen werden, dass die Kastanienminiermotten-Fangstreifen eine beträchtliche Anzahl der Motten abschöpfen und zu geringerem Blattbefall und einer geringeren Braunfärbung der Kastanienbäume im Sommer führen.

**Flugzeit: Falterflug beginnt kurz vor dem Austrieb (je nach Seehöhe)**

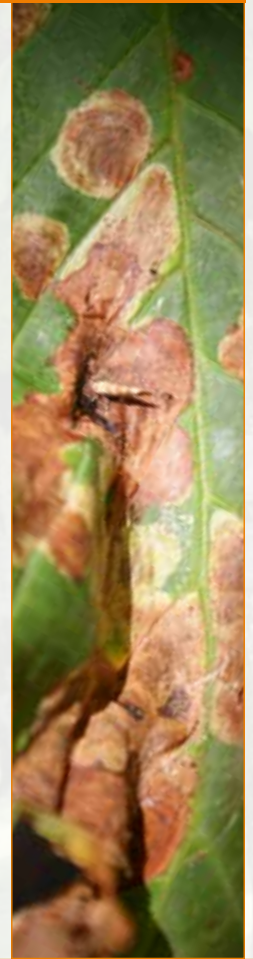

### WitaTrap® Kastanienminiermotte Komplettsset

### Pheromonfallen-Komplettsset für den Fang der Kastanienminiermotte (*Cameraria ohridella*)

**BESTPREIS  
PRODUKT**

- zur Kontrolle der Generationen ab April mit Beginn der Blätterbildung (je nach Temperatur)
- Ein Set besteht aus:
  - 1 Fallenkörper (WitaTrap® Delta Super Falle)
  - 2 Leimböden zum auswechseln (*separat verpackt*)  
Maße: 15,5 x 22,8 cm
  - 2 Pheromonenstoppel CamerariaWit® (S. 77)
  - 1 Aufhängedraht zur Montage
  - genaue Gebrauchsanleitung
- Montage: Komplettsset im mittleren Kronenbereich anbringen
- Farbe: weiß



Dem Fallenset ist eine detaillierte Anwendungsbeschreibung beigelegt.

Art.Nr.	Produkt	Preis (in €)	
		exkl. MwSt.	inkl. MwSt.
360911	<b>WitaTrap® Kastanienminiermotte Komplettsset</b>	pro Set	
	ab 10 Sets	<b>16,02</b>	<b>19,22</b>
	1-9 Sets	<b>18,50</b>	<b>22,20</b>

## Kastanien-miniermotten Fangstreifen-Set



### Komplett-Fallen-Set für den Massenfang der Kastanienminiermotte (*Cameraria ohridella*)

- Zur Kontrolle der Generation im April
- Ein Set besteht aus:
  - 6 Fangstreifen (Länge je 120 cm – für Baumdurchmesser bis zu ca. 35 cm\*)
  - 6 Pheromone CamerariaWit® (S. 77)
  - 1 Dose Soveurode Sprühleim (S. 79)
  - 1 Heftklammergerät inkl. Klammern



Rosskastanienminiermotte (*Cameraria ohridella*)



#### Montage:

- die Verbindung und Fixierung der Fangstreifen erfolgt mit dem mitgelieferten Heftklammergerät
- Pheromon „CamerariaWit®“ wird auf der sonnenabgewandten Seite befestigt.
- wetterbeständig und extrem gut fängig
- die Montage erfolgt ca. auf Brusthöhe
- **Tipp:** Montage von zwei Fangstreifen pro Baum mit Zwischenabstand
- Anwendungszeitraum: vor dem Blattaustrieb (je nach Temperatur)



Fangstreifen, beleimt mit Soveurode Spezialleim (S. 79): Die Falter der Rosskastanienminiermotte bleiben kleben, der Blattbefall wird reduziert.

\*Sollte der Baumdurchmesser größer als 35 cm sein, können zwei oder mehrere Fangstreifen miteinander verbunden werden.

Art.Nr.	Produkt	Preis (in €)	
		exkl. MwSt.	inkl. MwSt.
315141	<b>Kastanienminiermotten-Fangstreifen-Set</b>	pro Set	
	ab 10 Sets	<b>63,92</b>	<b>76,70</b>
	1-9 Sets	<b>73,83</b>	<b>88,60</b>
<b>Zubehör</b>			
381211	<b>Soveurode Spezialleim – 750 ml</b> (12 Dosen pro Karton)	pro Dose	
	1 Dose	<b>30,67</b>	<b>36,80</b>

## CamerariaWit®

### Pheromon zur Anlockung der Kastanienminiermotte (*Cameraria ohridella*)



Pheromon (Lockstoff) Rosskastanienminiermotte (*Cameraria ohridella*)

- **Das Pheromon lockt vor allem die Männchen an.**  
In Verbindung mit Leimfallen (Kastanienminiermotten-Fangstreifen, Deltafalle, Leimtafel, Leimring und dgl.) werden sie aus der Populationsentwicklung herausgenommen. Es erfolgt eine Reduktion der Eiablage und somit die Verringerung der Schadintensität.
- Anwendungszeitraum: vor dem Blattaustrieb (je nach Temperatur)
- Pheromontyp: Gummistoppel
- **Wirkungsdauer: 6–8 Wochen**
- passende Fallen: WitaTrap® Delta Super, Fangstreifen



Art.Nr.	Produkt	Preis (in €)	
		exkl. MwSt.	inkl. MwSt.
360811	<b>CamerariaWit®</b>	pro Stk.	
	ab 50 Stk.	<b>6,83</b>	<b>8,20</b>
	1-49 Stk.	<b>7,89</b>	<b>9,47</b>

## WitaTrap® Delta Super



### Dient dem Fang von Kleinschmetterlingen im Forst, Wein-, Obst-, Gartenbau und Landwirtschaft

**BESTPREIS  
PRODUKT**

- Über ein Pheromon **angelockte Schadschmetterlinge bleiben am Klebeboden haften**. Volle Klebeböden können mit einer Spachtel gereinigt, und mit Soveurode Spezialleim nachbeleimt oder ausgetauscht werden.
- Besonders geeignet für kleine Schadinsekten wie Roskastanienminiermotte, Frostspanner, Lärchenminiermotte, **Traubenwickler**, Korkmotte, Apfelwickler, Pfirsichmotte, Erbsenmotte, Blattwespen u.v.m.  
(passende Pheromone siehe Schadinsektentabelle ab S. 89).

Art.Nr.	Produkt	Preis (in €)	
		exkl. MwSt.	inkl. MwSt.
311411	<b>WitaTrap® Delta Super – inkl. 2 Klebeböden</b>	pro Stk.	
	ab 10 Stk.	<b>3,84</b>	<b>4,61</b>
	1–9 Stk.	<b>4,44</b>	<b>5,33</b>
391111	<b>Klebeböden für WitaTrap® Delta Super – <u>Packung mit 2 Stück</u></b>	pro Pkg.	
	1 Pkg.	<b>1,64</b>	<b>1,97</b>

## WitaTrap® Fallenlampion



### Falle zum Massenfang von Schmetterlingen und Käfern

- Das Pheromon (Lockstoff) wird in einem dafür vorgesehen Behälter gelegt. **Die angelockten Schadschmetterlinge, Falter, Wickler, Zünsler fallen in den Fangbehälter und können nicht mehr wegfliegen** (Lebendfalle).
- Besonders geeignet für Insekten wie Schwammspinner, Nonnenspinner, Eichenprozessionsspinner, Weidenbohrer, Blausieb, Frostspanner, u.v.m. (passende Pheromone siehe Schadinsektentabelle ab S. 89)
- Farbe Fangbehälter: grün  
Zusätzlich kann ein transparenter Auffangbehälter dazubestellt werden.

Art.Nr.	Produkt	Preis (in €)	
		exkl. MwSt.	inkl. MwSt.
313911	<b>WitaTrap® Fallenlampion mit grünem Auffangbehälter</b>	pro Stk.	
	ab 30 Stk.	<b>6,36</b>	<b>7,63</b>
	1–29 Stk.	<b>7,35</b>	<b>8,82</b>
313931	<b>Auffangbehälter transparent für WitaTrap® Fallenlampion</b>	pro Stk.	
	ab 30 Stk.	<b>3,25</b>	<b>3,90</b>
	1–29 Stk.	<b>3,75</b>	<b>4,50</b>

## WitaTrap® Fallenlampion Pro



**NEU!**

### Falle mit Prallflächen und transparentem Auffangbehälter zum Massenfang von großen Faltern und Käfern

**SERVICE  
PRODUKT**

- Das Pheromon (Lockstoff) wird in einem dafür vorgesehen Behälter gelegt. **Die angelockten Falter und Käfer fliegen gegen die Prallflächen, fallen in den Fangbehälter und können nicht mehr wegfliegen** (Lebendfalle).
- Besonders geeignet für Insekten wie Schwammspinner, Nonnenspinner, Eichenprozessionsspinner, Weidenbohrer, Frostspanner, Maikäfer, **Japankäfer**, u.v.m. (passende Pheromone siehe Schadinsektentabelle ab S. 89)
- Farbe Fangbehälter: transparent
- Der transparente Auffangbehälter ermöglicht eine einfache Sichtkontrolle des Fanges, ohne die Falle öffnen zu müssen.

Art.Nr.	Produkt	Preis (in €)	
		exkl. MwSt.	inkl. MwSt.
313913	<b>WitaTrap® Fallenlampion Pro mit Kreuzbarrieren und transparentem Auffangbehälter</b>	pro Stk.	
	ab 30 Stk.	<b>11,68</b>	<b>14,02</b>
	1–29 Stk.	<b>12,85</b>	<b>15,42</b>

## Weißtafel – fertig beleimt



### Farbtafel (Leimtafel) zum Fang von Blattwespen und Himbeerkäfer (Kurzbezeichnung der Klebefalle: KF = Klebefallen)

- Packung zu 6 Tafeln je 20 x 25 cm (4 x doppelt beleimt, 2 x einfach beleimt)
- **Lockwirkung auf Blattwespenarten (Apfelsägewespe, Pflaumsägewespe) und Himbeerkäfer.** Blattwespen schädigen die Pflanzen als Larven durch Blattfraß.

Art.Nr.	Produkt	Preis (in €)	
		exkl. MwSt.	inkl. MwSt.
314711	<b>Weißtafel – fertig beleimt</b> (Versandereinheit: Packung zu 6 Stk.)	pro Pkg.	
	ab 10 Pkg.	<b>7,33</b>	<b>8,80</b>
	1–9 Pkg.	<b>8,46</b>	<b>10,15</b>

## Gelbtafel – fertig beleimt



### Farbtafel (Leimtafel) zum Fang der weißen Fliege mit Zusatzwirkung gegen die Trauermücke (Kurzbezeichnung der Klebefalle : KF = Klebefallen)

- Packung zu 6 Tafeln je 20 x 25 cm (4 x doppelt beleimt, 2 x einfach beleimt)
- **Lockwirkung auf die weiße Fliege** (Zusatzwirkung auch gegen die Trauermücke, Kirschfruchtfliege, Blattlaus). Die weiße Fliege gehört zu den Läusen und saugt an der Blattunterseite von Zier- und Gemüsepflanzen, besonders im Gewächshaus, Wohnung und Wintergarten.

Art.Nr.	Produkt	Preis (in €)	
		exkl. MwSt.	inkl. MwSt.
314911	<b>Gelbtafel – fertig beleimt</b> (Versandereinheit: Packung zu 6 Stk.)	pro Pkg.	
	ab 10 Pkg.	<b>7,33</b>	<b>8,80</b>
	1–9 Pkg.	<b>8,46</b>	<b>10,15</b>

## Blautafel – fertig beleimt



### Farbtafel (Leimtafel) zum Fang der Trauermücke mit Zusatzwirkung gegen die weiße Fliege (Kurzbezeichnung der Klebefalle : KF = Klebefallen)

- Packung zu 6 Tafeln je 20 x 25 cm (4 x doppelt beleimt, 2 x einfach beleimt)
- **Lockwirkung auf Trauermücke, Californische Blüenthrrips, Stängelälchen, Spinnmilbe, Bohnenspinnmilbe** (Zusatzwirkung auch gegen die weiße Fliege). Die Trauermücke schädigt im Larvenstadium die Wurzeln von Zierpflanzen sowie von Pflanzen in der Landwirtschaft.

Art.Nr.	Produkt	Preis (in €)	
		exkl. MwSt.	inkl. MwSt.
314821	<b>Blautafel – fertig beleimt</b> (Versandereinheit: Packung zu 6 Stk.)	pro Pkg.	
	ab 10 Pkg.	<b>7,33</b>	<b>8,80</b>
	1–9 Pkg.	<b>8,46</b>	<b>10,15</b>

## Soveurode Spezialleim



### Sprühleim zur Beleimung von Farbtafeln, Kastanienmirmotten-Fangstreifen, Delta-Klebefallen, Leimringen, Insektennetzen u.v.m.

- Im Gegensatz zu herkömmlichen Leimen **überdeckt Soveurode-Spezialleim die gefangenen Insekten und bleibt so an der Oberfläche weiter fängig.**
- Aufwandmenge: 1 Dose reicht für ca. 4 bis 6,5 m<sup>2</sup> Leimfläche

Art.Nr.	Produkt	Preis (in €)	
		exkl. MwSt.	inkl. MwSt.
381211	<b>Soveurode Spezialleim – 750 ml</b> (12 Dosen pro Karton)	pro Dose	
	1 Dose	<b>30,67</b>	<b>36,80</b>

## Wita®Prall Wanzenfalle



NEU!



Zweiter Auffangbehälter auf der Oberseite der Wita®Prall Wanzenfalle – Wanzen die hinauf krabbeln können nicht entkommen.



## Nass- und Trockenfangfalle für Wanzen z.B. Marmorierte Baumwanze (*Halyomorpha halys*)

Die Wita®Prall Wanzenfalle entspricht in ihrer Form der Wita®Prall Kreuzbarrierenfalle mit dem Unterschied, dass die Fangbehälter modifiziert wurden und sie sich so hervorragend für den Massenfang von verschiedenen Wanzenarten eignet, z.B. **Marmorierte Baumwanze** (*Halyomorpha halys*).

Die Form und Silhouette des Fallenkörpers ähnelt einem Baum, was in Kombination mit dem Lockstoff (Pheromon) zu einer verbesserten Attraktivität auf Wanzen führt.

In zahlreichen Tests, unter anderem im Kampf gegen die **Braun Marmorierte Stinkwanze** (*Halyomorpha halys*), wies die Falle, in Kombination mit dem Lockstoff Halyowit, ausgezeichnete Fangerfolge auf. Die Kreuzbarrieren, die in alle Richtungen offen sind, bieten einen optimalen Landeplatz für die Wanzen. **Nach dem Aufprall des Insekts auf die Barrieren fallen sie entweder direkt in den unteren Auffangbehälter oder sie krabbeln nach oben in den zweiten Behälter an der Oberseite der Falle.** Durch den pyramidenförmigen Einsatz an den Auffangbehältern ist ein Entkommen aus der Falle nicht mehr möglich. In der Mitte der Falle befindet sich ein kleines Fenster, in dem der Lockstoff mit einem Draht oder Bindfaden platziert wird. Somit kann ein gleichmäßiges Ausströmen des Pheromons erzielt und eine optimale Lockwirkung gewährleistet werden.

- Die Falle lässt sich in wenigen Minuten zusammenbauen.
- zwei Auffangbehälter: einer auf der Unter- und einer auf der Oberseite
- Trocken- und Nassfangmethode
  - Nassfangmethode ist mit dem unteren Auffangbehälter möglich
- Montage: Die Falle wird auf einem z.B. Holzrahmen in der Höhe von ca. einem Meter mit einem Draht oder Bindfaden aufgehängt.
- Kontrollen: Die Falle sollte wöchentlich kontrolliert werden.
- Fallenkörper aus Hohlkammermaterial (PP), UV-stabil
- **Vergessen Sie nicht das passende Pheromon zu bestellen!** (Pheromone ab S. 80, S. 89)



Art.Nr.	Produkt	Preis (in €)	
		exkl. MwSt.	inkl. MwSt.
315721	<b>Wita®Prall Wanzenfalle</b>	pro Stk.	
	1 Stk.	<b>70,38</b>	<b>84,46</b>

## Halyowit



NEU!

Halyowit A+B  
BC No. 392BC09

Halyowit – 1 Einheit besteht aus zwei Komponenten (zwei Pheromonstoppel), welche beide in die Falle gehängt werden müssen!

## Pheromon zur Anlockung der Marmorierten Baumwanze (*Halyomorpha halys*)

Das Pheromon Halyowit besteht aus zwei Komponenten. In einer Packung sind zwei Gummistoppel-Lockstoffe enthalten. Wichtig ist, dass beide Gummistoppel aus einer Packung zugleich in die Falle gehängt werden.

- Pheromontyp: Gummistoppel
- **Wirkungsdauer: ca. 4–6 Wochen\***  
\*Die Wirkungsdauer ist abhängig von der Witterung.
- passende Fallen: WitaPrall® Wanzenfalle (S. 80)



Art.Nr.	Produkt	Preis (in €)	
		exkl. MwSt.	inkl. MwSt.
341311	<b>Halyowit</b> (Packung zu 5 Einheiten/Stück) (1 Einheit besteht aus 2 Komponenten/Pheromonen)	pro Stk.	
	ab 100 Stk.	<b>15,98</b>	<b>19,18</b>
	5–95 Stk.	<b>18,47</b>	<b>22,16</b>

## FALENTYPEN:

Bei den unten stehenden Fallentypen ist links oben die **Abkürzung der Fallen** (z.B. MW für MultiWit® Borkenkäferschlitzfalle) zum Wiederfinden in den folgenden Tabellen mit den Lockstoffen (Pheromonen) angeführt:



**MultiWit®**  
**Borkenkäferschlitzfalle**  
siehe Seite 63



**WitaTrap®**  
**Borkenkäferschlitzfalle**  
siehe Seite 62



**WitaTrap®**  
**Segmenttrichterfalle**  
siehe Seite 68



**Wita®Prall**  
**Kreuzbarrierenfalle**  
siehe Seite 69



**WitaTrap®** **Fallenlampion**  
siehe Seite 78



**WitaTrap®** **Fallenlampion Pro**  
siehe Seite 78



**WitaTrap®** **Delta Super**  
siehe Seite 78

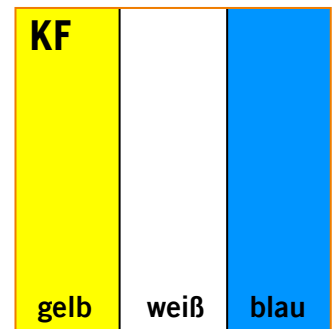



**Farbtafeln (Leimtafeln)**  
siehe Seite 79





## NÜTZLINGSPHEROMON

Insekt	Name	Pheromone		Falle	
	<b>Ameisenbuntkäfer</b> ( <i>Thanasimus sp.</i> )	Art.Nr.	Produkt	Preis (in €)	
		326911	<b>ThanasiWit®</b>	exkl. MwSt.   inkl. MwSt.	
			ab 50 Stk.	pro Stk.	25,71   30,85
			1-49 Stk.	29,68   35,62	
				<b>ThanasiWit® Protect</b> Seite 75	

## INSEKTEN AN DER FICHTE

Insekt	Name	Pheromone		Falle	
	<b>Kleiner Buchdrucker</b> ( <i>Ips amitinus</i> )	Art.Nr.	Produkt	Preis (in €)	
		320611	<b>Amitinuswit</b> (Packung zu 5 Stk.)	exkl. MwSt.   inkl. MwSt.	
			ab 100 Stk.	pro Stk.	22,98   27,58
			5-95 Stk.	26,53   31,84	
				<b>MW</b> <b>WT</b> <b>WS</b>	
	<b>Nordischer Fichtenborkenkäfer</b> ( <i>Ips duplicatus</i> )	Art.Nr.	Produkt	Preis (in €)	
		322211	<b>Dupliwit</b> (Packung zu 5 Stk.)	exkl. MwSt.   inkl. MwSt.	
			ab 100 Stk.	pro Stk.	21,52   25,82
			5-95 Stk.	24,84   29,81	
				<b>MW</b> <b>WT</b> <b>WS</b>	





## INSEKTEN AN DER FICHTE (Fortsetzung)

Insekt	Name	Pheromone			Falle		
 <p>© U.Schmidt 2006</p>	<b>Buchdrucker</b> <i>(Ips typographus)</i>	Art.Nr.	Produkt	Preis (in €)		MW WT WS	
				exkl. MwSt.	inkl. MwSt.		
		323211	<b>Ipsowit® FJ</b> (Frühjahr) (Packung zu 5 Stk.) (siehe S. 72)	pro Stk.			
			ab 100 Stk.	12,22	14,66		
			5–95 Stk.	14,11	16,93		
		323411	<b>Ipsowit® Standard</b> (Packung zu 5 Stk.) (siehe S. 72)	pro Stk.			
			ab 100 Stk.	12,43	14,92		
	5–95 Stk.	14,34	17,21				
324412	<b>Pheroprax® Premium Tube</b> (siehe S. 72)	pro Stk.					
<b>NEU!</b>	ab 50 Stk.	16,39	19,67				
	1–49 Stk.	18,03	21,64				
 <p>© U.Schmidt 2006</p>	<b>Kupferstecher</b> <i>(Pityogenes chalcographus)</i>	Art.Nr.	Produkt	Preis (in €)		MW WT WS	
				exkl. MwSt.	inkl. MwSt.		
		321411	<b>Chalcowit®</b> (Packung zu 5 Stk.) (siehe S. 73)	pro Stk.			
			ab 100 Stk.	16,32	19,58		
			5–95 Stk.	18,86	22,63		
321211	<b>Chalcoprax® Ampulle</b> (siehe S. 73)	pro Stk.					
	ab 50 Stk.	16,45	19,74				
	1–49 Stk.	17,31	20,77				
 <p>© U.Schmidt 2006</p>	<b>Kombinationspheromon</b> <b>Buchdrucker</b> <i>(Ips typographus)</i> + <b>Kupferstecher</b> <i>(Pityogenes chalcographus)</i>	Art.Nr.	Produkt	Preis (in €)		MW WT WS	
				exkl. MwSt.	inkl. MwSt.		
		323711	<b>KombiWit® Tube – mit Langzeitwirkung</b> Wirkungsdauer: bis zu 20 Wochen (siehe S. 73)	pro Stk.			
			ab 100 Stk.	21,69	26,03		
	1–99 Stk.	25,06	30,07				
 <p>© U.Schmidt 2006</p>	<b>Liniertes Nadelnutzholzborkenkäfer</b> <i>(Trypodendron lineatum)</i>  <b>Kombinationspheromon für Trypodendron-Arten</b>	Art.Nr.	Produkt	Preis (in €)		MW WT WS	
				exkl. MwSt.	inkl. MwSt.		
		325611	<b>Trypowit</b> (Packung zu 5 Stk.)	pro Stk.			
			ab 100 Stk.	19,77	23,72		
			5–95 Stk.	22,81	27,37		
		323821	<b>Lineatin Kombi</b> (Packung zu 5 Stk.)	pro Stk.			
	ab 100 Stk.	21,51	25,81				
	5–95 Stk.	24,83	29,80				
 <p>© BFW-Forstschutz</p>	<b>Nonne</b> <i>(Lymantria monacha)</i>	Art.Nr.	Produkt	Preis (in €)		FL FL Pro	
				exkl. MwSt.	inkl. MwSt.		
		324011	<b>Lymowit</b> (Packung zu 5 Stk.)	pro Stk.			
			ab 100 Stk.	5,65	6,78		
	5–95 Stk.	6,55	7,86				

## INSEKTEN AN DER TANNE

Insekt	Name	Pheromone			Falle		
 <p>© BFW-Forstschutz</p>	<b>Krummzahniger Tannenborkenkäfer</b> <i>(Pityokteines curvidens)</i>	Art.Nr.	Produkt	Preis (in €)		MW WT WS	
				exkl. MwSt.	inkl. MwSt.		
		321811	<b>Curviwit®</b> (Packung zu 5 Stk.)	pro Stk.			
			ab 100 Stk.	20,48	24,58		
	5–95 Stk.	23,66	28,39				



## INSEKTEN AN DER KIEFER

Insekt	Name	Pheromone			Falle	
 <small>© U.Schmidt 2006</small>	<b>Sechszähliger Kiefernborckenkäfer</b> <i>(Ips acuminatus)</i>	Art.Nr. 320411	<b>Produkt</b> <b>Acuwit®</b> (Packung zu 5 Stk.) ab 100 Stk. 5-95 Stk.	Preis (in €)		MW WT WS
				exkl. MwSt.	inkl. MwSt.	
				pro Stk.		
				23,03	27,64	
			26,58	31,90		
 <small>© BFW-Forstschutz</small>	<b>Zwölfzähliger Kiefernborckenkäfer</b> <i>(Ips sexdentatus)</i>	Art.Nr. 324811	<b>Produkt</b> <b>Sexowit®</b> (Packung zu 5 Stk.) ab 100 Stk. 5-95 Stk.	Preis (in €)		MW WT WS
				exkl. MwSt.	inkl. MwSt.	
				pro Stk.		
				19,26	23,11	
			22,23	26,68		
 <small>© BFW-Forstschutz</small>	<b>Europäischer Kiefernborckenkäfer</b> <i>(Orthotomicus erosus)</i>	Art.Nr. 322311	<b>Produkt</b> <b>Erosowit® Tube</b> (Versandeinheit: 1 Stk.) ab 100 Stk. 1-99 Stk.	Preis (in €)		MW WT WS
				exkl. MwSt.	inkl. MwSt.	
				pro Stk.		
				18,05	21,66	
			20,83	25,00		
 <small>© BFW-Forstschutz</small>	<b>Waldgärtner (Großer und Kleiner)</b> <i>(Tomicus piniperda, T. minor)</i>	Art.Nr. 325211	<b>Produkt</b> <b>Tomowit</b> (Packung zu 5 Stk.) ab 100 Stk. 5-95 Stk.	Preis (in €)		MW
				exkl. MwSt.	inkl. MwSt.	
				pro Stk.		
				11,44	13,73	
			13,21	15,85		

### KOMBINATIONSPHEROMON:

 <small>© U.Schmidt 2006</small>	<b>Bäckerbock</b> <i>(Monochamus galloprovincialis)</i>	Art.Nr. 322621	<b>Produkt</b> <b>Gallopro Pinowit</b> ab 100 Stk. 1-99 Stk.	Preis (in €)		WS
				exkl. MwSt.	inkl. MwSt.	
				pro Stk.		
				17,55	21,06	
			20,27	24,32		
<b>Zwölfzähliger Kiefernborckenkäfer</b> <i>(Ips sexdentatus)</i>						
<b>Europäischer Kiefernborckenkäfer</b> <i>(Orthotomicus erosus)</i>						
<b>Rothaariger Kiefernbastkäfer</b> <i>(Hylurgus ligniperda)</i>						

## INSEKTEN AN DER LÄRCH

Insekt	Name	Pheromone			Falle	
 <small>© U.Schmidt 2006</small>	<b>Großer Lärchenborckenkäfer</b> <i>(Ips cembrae)</i>	Art.Nr. 320811	<b>Produkt</b> <b>Cembräwit</b> (Packung zu 5 Stk.) ab 100 Stk. 5-95 Stk.	Preis (in €)		MW WT WS
				exkl. MwSt.	inkl. MwSt.	
				pro Stk.		
				26,53	31,84	
			30,66	36,79		
 <small>© BFW-Forstschutz</small>	<b>Lärchenminiermotte</b> <i>(Coleophora laricella)</i>	Art.Nr. 321611	<b>Produkt</b> <b>Colowit</b> (Packung zu 5 Stk.) ab 100 Stk. 5-95 Stk.	Preis (in €)		DS KF
				exkl. MwSt.	inkl. MwSt.	
				pro Stk.		
				5,90	7,08	
			6,81	8,17		

## INSEKTEN AN FICHTE, LÄRCH, KIEFER, DOUGLASIE, TANNE

Insekt	Name	Pheromone			Falle		
 <small>© U.Schmidt 2006</small>	<b>Großer Brauner Rüsselkäfer</b> <i>(Hylobius abietis)</i>	Art.Nr.	Produkt	Preis (in €)		<b>Rüsselkäferfangrohr</b> <i>(siehe S. 71)</i>	
		322811	<b>HyloWit® – Wirkungsdauer: 6–8 Wochen</b> ab 100 Stk.	exkl. MwSt.	inkl. MwSt.		pro Stk.
				7,11	8,53		
1–99 Stk.	8,21	9,85					





## INSEKTEN AN ZIERGEBÜSCHEN WIE BUCHS, THUIEN USW.

Insekt	Name	Pheromone			Falle		
 <small>© unpict - fotolia.com</small>	<b>Buchsbaumzünsler</b> <i>(Cydalima perspectalis)</i>	Art.Nr.	Produkt	Preis (in €)		<b>DS</b>  <b>Komplettsset</b> <i>(siehe S. 171)</i>	
		362051	<b>Cydawit (Packung zu 5 Stk.)</b> ab 100 Stk.	exkl. MwSt.	inkl. MwSt.		pro Stk.
				2,80	3,36		
5–95 Stk.	3,08	3,70					



## INSEKTEN AN DER BUCHE

Insekt	Name	Pheromone			Falle		
 <small>© U.Schmidt 2006</small>	<b>Buchennutzholzborkenkäfer</b> <i>(Trypodendron domesticum)</i>  <b>Kombinationspheromon für Trypodendron-Arten</b>	Art.Nr.	Produkt	Preis (in €)		<b>MW</b> <b>WT</b> <b>WS</b>	
		323821	<b>Lineatin Kombi (Packung zu 5 Stk.)</b> ab 100 Stk.	exkl. MwSt.	inkl. MwSt.		pro Stk.
				21,51	25,81		
5–95 Stk.	24,83	29,80					



## INSEKTEN AN DER EICHE

Insekt	Name	Pheromone			Falle		
 <small>© U.Schmidt 2006</small>	<b>Eichenkäfer</b> <i>(Platypus cylindrus)</i>	Art.Nr.	Produkt	Preis (in €)		<b>MW</b> <b>WT</b> <b>WS</b>	
		326611	<b>Cilindriwit (Packung zu 5 Stk.)</b> ab 100 Stk.	exkl. MwSt.	inkl. MwSt.		pro Stk.
				19,22	23,06		
5–95 Stk.	22,20	26,64					
 <small>© U.Schmidt 2006</small>	<b>Eichennutzholzborkenkäfer</b> <i>(Trypodendron signatum)</i>  <b>Kombinationspheromon für Trypodendron-Arten</b>	Art.Nr.	Produkt	Preis (in €)		<b>MW</b> <b>WT</b> <b>WS</b>	
		323821	<b>Lineatin Kombi (Packung zu 5 Stk.)</b> ab 100 Stk.	exkl. MwSt.	inkl. MwSt.		pro Stk.
				21,51	25,81		
5–95 Stk.	24,83	29,80					
 <small>© BFW-Forstschutz</small>	 <b>Schwammspanner</b> <i>(Lymantria dispar)</i>	Art.Nr.	Produkt	Preis (in €)		<b>FL</b> <b>FL Pro</b>	
		324011	<b>Lymowit (Packung zu 5 Stk.)</b> ab 100 Stk.	exkl. MwSt.	inkl. MwSt.		pro Stk.
				5,65	6,78		
5–95 Stk.	6,55	7,86					
 <small>© BFW-Forstschutz</small>	<b>Frostspanner</b> <i>(Operophtera brumata)</i>	Art.Nr.	Produkt	Preis (in €)		<b>FL</b> <b>FL Pro</b> <b>DS</b> <b>KF</b>	
		361411	<b>Operowit (Packung zu 5 Stk.)</b> ab 100 Stk.	exkl. MwSt.	inkl. MwSt.		pro Stk.
				11,41	13,69		
5–95 Stk.	13,18	15,82					



## INSEKTEN AN DER EICHE (Fortsetzung)

Insekt	Name	Pheromone		Falle	
 <p>© BFW-Forstschutz</p>	<b>Eichenprozessionsspinner</b> <i>(Thaumetopoea processionea)</i>	<b>Art.Nr.</b> 325011	<b>Produkt</b> Thaumatotwit (Packung zu 5 Stk.)	<b>Preis (in €)</b> pro Stk.	FL FL Pro
			ab 100 Stk.	exkl. MwSt.    inkl. MwSt. 10,55    12,66	
			5-95 Stk.	exkl. MwSt.    inkl. MwSt. 12,19    14,63	
 <p>© BFW-Forstschutz</p>	<b>Eichenwickler</b> <i>(Tortrix viridana)</i>	<b>Art.Nr.</b> 325411	<b>Produkt</b> Tortowit (Packung zu 5 Stk.)	<b>Preis (in €)</b> pro Stk.	DS FL FL Pro KF
			ab 100 Stk.	exkl. MwSt.    inkl. MwSt. 7,93    9,52	
			5-95 Stk.	exkl. MwSt.    inkl. MwSt. 9,16    10,99	

















## INSEKTEN AN DER KASTANIE

Insekt	Name	Pheromone		Falle	
 <p>© BFW-Forstschutz</p>	<b>Kastanienminiermotte</b> <i>(Cameraria ohridella)</i>	<b>Art.Nr.</b> 360811	<b>Produkt</b> CamerariaWit® (siehe S. 77)	<b>Preis (in €)</b> pro Stk.	DS KF
			ab 50 Stk.	exkl. MwSt.    inkl. MwSt. 6,83    8,20	
			1-49 Stk.	exkl. MwSt.    inkl. MwSt. 7,89    9,47	
 <p>Das Komplettsset besteht aus:                      1 WitaTrap® Delta Super Falle                      2 Pheromonen (Camerariawit)                      2 Leimböden (Separat verpackt)                      1 Aufhängedraht                      Beschreibung</p>	<b>WitaTrap® Kastanienminiermotte Komplettsset</b> (siehe S. 76)	<b>Art.Nr.</b> 360911	<b>Produkt</b> WitaTrap® Kastanienminiermotte Komplettsset	<b>Preis (in €)</b> pro Set	Komplettsset (Lockstoff inkl. Falle)
			ab 10 Sets	exkl. MwSt.    inkl. MwSt. 16,02    19,22	
			1-9 Sets	exkl. MwSt.    inkl. MwSt. 18,50    22,20	
 <p>Das Set besteht aus:                      6 Fangstreifen, 6 Pheromonen (Camerariawit),                      1 Dose Soveurode Sprühleim                      1 Heftklammergerät, Klammern</p>	<b>Kastanienminiermotte-Fangstreifen-Set</b> (siehe S.77)	<b>Art.Nr.</b> 315141	<b>Produkt</b> Kastanienminiermotte-Fangstreifen-Set	<b>Preis (in €)</b> pro Set	Komplettsset (Lockstoff inkl. Falle)
			ab 10 Sets	exkl. MwSt.    inkl. MwSt. 63,92    76,70	
			1-9 Sets	exkl. MwSt.    inkl. MwSt. 73,83    88,60	

## INSEKTEN IM WEINBAU

Insekt	Name	Pheromone		Falle	
	<b>Einbindiger Traubenwickler</b> <i>(Eupoecilia ambiguella)</i>	<b>Art.Nr.</b> 330411	<b>Produkt</b> Eupoewit (Packung zu 5 Stk.)	<b>Preis (in €)</b> pro Stk.	KF DS
			ab 100 Stk.	exkl. MwSt.    inkl. MwSt. 3,19    3,83	
			5-95 Stk.	exkl. MwSt.    inkl. MwSt. 3,69    4,43	
	<b>Bekreuzter Traubenwickler</b> <i>(Lobesia botrana)</i>	<b>Art.Nr.</b> 331011	<b>Produkt</b> Lobewit (Packung zu 5 Stk.)	<b>Preis (in €)</b> pro Stk.	KF DS Komplettsset (siehe S. 141, 171)
			ab 100 Stk.	exkl. MwSt.    inkl. MwSt. 2,96    3,55	
			5-95 Stk.	exkl. MwSt.    inkl. MwSt. 3,42    4,10	
 <p>© hlasek</p>	<b>Korkmotte</b> <i>(Nemapogon cloacella)</i>	<b>Art.Nr.</b> 331211	<b>Produkt</b> Nemapowit (Packung zu 5 Stk.)	<b>Preis (in €)</b> pro Stk.	KF DS
			ab 100 Stk.	exkl. MwSt.    inkl. MwSt. 4,46    5,35	
			5-95 Stk.	exkl. MwSt.    inkl. MwSt. 5,15    6,18	

## INSEKTEN IM OBSTBAU

Insekt	Name	Pheromone		Falle		
	 <b>Apfelwickler</b> <i>(Cydia pomonella)</i>	Art.Nr.	Produkt	Preis (in €)		<b>KF DS</b>  <b>Komplettsset</b> <i>(siehe S. 171)</i>
				exkl. MwSt.	inkl. MwSt.	
				pro Stk.		
				ab 100 Stk.	4,17	
		5-95 Stk.	4,81	5,77		
	 <b>Pfirsichmotte</b> <i>(Anarsia lineatella)</i>	Art.Nr.	Produkt	Preis (in €)		<b>KF DS</b>
				exkl. MwSt.	inkl. MwSt.	
				pro Stk.		
				ab 100 Stk.	4,64	
		5-95 Stk.	5,37	6,44		
	 <b>Kirschrindenwickler</b> <i>(Enarmonia formosana)</i>	Art.Nr.	Produkt	Preis (in €)		<b>KF DS</b>
				exkl. MwSt.	inkl. MwSt.	
				pro Stk.		
				ab 100 Stk.	4,60	
		5-95 Stk.	5,32	6,38		
	 <b>Pflaumenwickler</b> <i>(Grapholita funebrana)</i>	Art.Nr.	Produkt	Preis (in €)		<b>KF DS</b>  <b>Komplettsset</b> <i>(siehe S. 171)</i>
				exkl. MwSt.	inkl. MwSt.	
				pro Stk.		
				ab 100 Stk.	4,80	
		5-95 Stk.	5,53	6,64		
	 <b>Pfirsichwickler</b> <i>(Grapholita molesta)</i>	Art.Nr.	Produkt	Preis (in €)		<b>KF DS</b>
				exkl. MwSt.	inkl. MwSt.	
				pro Stk.		
				ab 100 Stk.	4,96	
		5-95 Stk.	5,72	6,86		
 ♂  ♀ <small>© BFW-Fortschutz</small>	<b>Frostspanner</b> <i>(Operophtera brumata)</i>	Art.Nr.	Produkt	Preis (in €)		<b>FL FL Pro DS KF</b>
				exkl. MwSt.	inkl. MwSt.	
				pro Stk.		
				ab 100 Stk.	11,41	
		5-95 Stk.	13,18	15,82		
	 <b>Kirschfruchtfliege</b> <i>(Rhagoletis cerasi)</i> <small>© entomart</small>	Art.Nr.	Produkt	Preis (in €)		<b>KF DS</b>  <b>Komplettsset</b> <i>(siehe S. 171)</i>
				exkl. MwSt.	inkl. MwSt.	
				pro Stk.		
				ab 100 Stk.	8,18	
		5-95 Stk.	9,44	11,33		
	 <b>Walnussfruchtfliege</b> <i>(Rhagoletis completa)</i>	Art.Nr.	Produkt	Preis (in €)		<b>KF DS</b>  <b>Komplettsset</b> <i>(siehe S. 171)</i>
				exkl. MwSt.	inkl. MwSt.	
				pro Stk.		
				ab 100 Stk.	4,39	
		5-95 Stk.	5,06	6,07		

## INSEKTEN AM MAIS

Insekt	Name	Pheromone		Falle			
	<b>Maiswurzelbohrer</b> <i>(Diabrotica virgifera)</i>	Art.Nr.	Produkt	Preis (in €)		KF	
				exkl. MwSt.	inkl. MwSt.		
		350811	<b>Virgiwit – Fang: nur Männchen</b> (Packung zu 5 Stk.)	pro Stk.			
			ab 100 Stk.	<b>5,24</b>	<b>6,29</b>		
			5–95 Stk.	<b>6,04</b>	<b>7,25</b>		
		351011	<b>Virgiwit Plus – Fang: Männchen und Weibchen</b> (Packung zu 5 Stk.)	pro Stk.			
	ab 100 Stk.	<b>5,57</b>	<b>6,68</b>				
	5–95 Stk.	<b>6,41</b>	<b>7,69</b>				

## INSEKTEN AN LEBENSMITTELN

Insekt	Name	Pheromone		Falle			
	<b>Lebensmittelmotten – Mehlmotte</b> <i>(Ephestia kuehniella)</i> <b>Dörrobstmotte</b> <i>(Plodia interpunctella)</i> <b>Kombinationspheromon</b>	Art.Nr.	Produkt	Preis (in €)		DS FL	
				exkl. MwSt.	inkl. MwSt.		
		370811	<b>Ephestowit</b> (Packung zu 5 Stk.)	pro Stk.			
			ab 100 Stk.	<b>5,76</b>	<b>6,91</b>		
	5–95 Stk.	<b>6,66</b>	<b>7,99</b>				

## INSEKTEN IM HOLZ

Insekt	Name	Pheromone		Falle			
	<b>Hausbock</b> <i>(Hylotrupes bajulus)</i>	Art.Nr.	Produkt	Preis (in €)		DS	
				exkl. MwSt.	inkl. MwSt.		
		380411	<b>Bajulowit – Fang: Weibchen</b>	pro Stk.			
			ab 100 Stk.	<b>35,17</b>	<b>42,20</b>		
	1–99 Stk.	<b>40,65</b>	<b>48,78</b>				

## POLPHAGE ARTEN – INSEKTEN MIT BREITEM NAHRUNGSSPEKTRUM

Insekt	Name	Pheromone		Falle			
	<b>Marmorierte Baumwanze</b> <i>(Halyomorpha halys)</i>	Art.Nr.	Produkt	Preis (in €)		Wita®Prall Wanzenfalle <i>(siehe S. 80)</i>	
				exkl. MwSt.	inkl. MwSt.		
		341311	<b>Halyowit</b> (Packung zu 5 Einheiten/Stück) (1 Einheit besteht aus 2 Komponenten/Pheromonen)	pro Stk.			
			ab 100 Stk.	<b>15,98</b>	<b>19,18</b>		
	5–95 Stk.	<b>18,47</b>	<b>22,16</b>				

**Unser Pheromon-Sortiment umfasst noch viele weitere Lockstoffe.  
Sollten Sie andere Pheromone als hier angeboten benötigen, fragen Sie einfach bei uns nach.**

## QUARANTÄNESCHÄDLINGE – INVASIVE SCHÄDLINGE









### Pheromonlockstoffe für das Monitoring invasiver Schädlinge

Invasive, gebietsfremde Schadinsekten stellen eine zunehmende Bedrohung für Landwirtschaft, Forstwirtschaft und Biodiversität in der Europäischen Union dar. Arten wie der **Japankäfer** (*Popillia japonica*), der **Eschenprachtkäfer** (*Agrilus planipennis*) und weitere Quarantäneschädlinge können sich bei frühzeitiger Etablierung rasch ausbreiten und erhebliche ökologische sowie wirtschaftliche Schäden verursachen.

Vor diesem Hintergrund gewinnt ein europaweit koordiniertes Monitoringprogramm zunehmend an Bedeutung. Ziel ist die frühzeitige Erkennung, Überwachung und Eindämmung invasiver Schädlinge, um geeignete phytosanitäre Maßnahmen rechtzeitig einleiten zu können.

Pheromon- und Lockstoffsysteme spielen dabei eine zentrale Rolle. Sie ermöglichen eine artspezifische, sensitive und umweltfreundliche Überwachung, ohne negative Auswirkungen auf Nichtzielorganismen, Anwender oder Umwelt. Die eingesetzten Wirkstoffe sind auf die Biologie der jeweiligen Zielorganismen abgestimmt und eignen sich insbesondere für den Einsatz in Monitoring-, Frühwarn- und Befallsabgrenzungsprogrammen.

**Die in diesem Katalog aufgeführten Pheromonlockstoffe unterstützen Behörden, Forschungseinrichtungen und Praktiker bei der Umsetzung von EU-weiten Monitoringstrategien und leisten einen wichtigen Beitrag zum vorbeugenden Pflanzenschutz und zur Sicherung von Agrar- und Forstökosystemen.**

Insekt	Name	Pheromone			Falle	
		Art.Nr.	Produkt	Preis (in €)		
				exkl. MwSt.		inkl. MwSt.
	<b>Asiatischer Laubholzbockkäfer</b> ( <i>Anoplophora glabripennis</i> )	361511	<b>Glabriwit Pro</b> – Wirksamkeit: 60 Tage/Einheit (Versandeinheit: 1 Pkg. = 2 Einheiten à 3 Ampullen) 1 Pkg.	pro Pkg. 94,79   113,75		WP
	<b>Ambrosia Käfer</b> ( <i>Xylosandrus spp.</i> ) ( <i>X. compactus</i> , <i>X. crassiusculus</i> )	323911 <b>NEU!</b>	<b>Xylowit</b> – Wirksamkeit: ca. 120 Tage (Versandeinheit: 1 Pkg. = zwei Lockstoffbeuteln A & B) ab 100 Pkg. 1–99 Pkg.	pro Pkg. 10,21   12,25 11,78   14,14		MW WS WP
	<b>Eschenprachtkäfer</b> ( <i>Agrilus planipennis</i> ) <b>Birkenprachtkäfer</b> ( <i>Agrilus anxius</i> )	327211 <b>NEU!</b>	<b>Agriwit P</b> – Wirksamkeit: ca. 8 Wochen, Tubendispenser (Versandeinheit: 5 Stk.) ab 100 Stk. 5–95 Stk.	pro Stk. 7,70   9,24 8,55   10,26		WS grün
	<b>Sibirischer Arvenspinner</b> ( <i>Dendrolimus sibiricus</i> )	327011 <b>NEU!</b>	<b>Dendrowit S</b> – Wirksamkeit: ca. 4-6 Wochen, Gummistoppel (Versandeinheit: 5 Stk.) ab 100 Stk. 5–95 Stk.	pro Stk. 7,52   9,02 8,35   10,02		FL FL Pro
	<b>Asiatischer Ambrosiakäfer</b> ( <i>Xylosandrus crassiusculus</i> )	322841 <b>NEU!</b>	<b>ETOH (Ethanol) Tube</b> – Wirksamkeit: ca. 10-12 Wochen, Tubendispenser (Versandeinheit: 1 Stk.) ab 100 Stk. 1–99 Stk.	pro Stk. 6,57   7,88 7,56   9,07		WS schwarz
	<b>Bockkäfer</b> ( <i>Monochamus galloprovincialis</i> )	322621 <b>NEU!</b>	<b>Gallopro Pinowit</b> – Wirksamkeit: ca. 16-18 Wochen, Tubendispenser (Versandeinheit: 5 Stk.) ab 100 Stk. 5–95 Stk.	pro Stk. 17,55   21,06 20,27   24,32		WS schwarz
	<b>Japankäfer</b> ( <i>Popillia japonica</i> ) Männchen & Weibchen	327231 <b>NEU!</b>	<b>Japoniwit</b> – Wirksamkeit: ca. 4-6 Wochen, Tubendispenser (Versandeinheit: 5 Stk.) ab 100 Stk. 5–95 Stk.	pro Stk. 12,51   15,01 13,90   16,68		FL FL Pro
	<b>Japankäfer</b> ( <i>Popillia japonica</i> ) nur Männchen	327232 <b>NEU!</b>	<b>Japoniwit M</b> – Wirksamkeit: ca. 4-6 Wochen, Gummistoppel (Versandeinheit: 5 Stk.) ab 100 Stk. 5–95 Stk.	pro Stk. 10,40   12,48 11,55   13,86		FL FL Pro
	<b>Walnusszweigkäfer</b> ( <i>Pityophthorus juglandis</i> )	327221 <b>NEU!</b>	<b>Juglandiwit</b> – Wirksamkeit: ca. 8 Wochen, Tubendispenser (Versandeinheit: 5 Stk.) ab 100 Stk. 5–95 Stk.	pro Stk. 7,52   9,02 8,35   10,02		WS schwarz

## Pheromone (Lockstoffe): Schädlinge – sortiert nach Deutschen Namen

Deutscher Name	Wissenschaftlicher Name	Pflanze	Pheromon	Seite
Ambrosia Käfer	<i>Xylosandrus spp.</i>	viele Gehölze	Xylowit	74, 88
Apfelglasflügler	<i>Synanthedon myopaeformis</i>	Apfel	Myopaewit	siehe Webshop
Apfelwickler	<i>Cydia pomonella</i>	Apfel	Pomowit	86
Asiatischer Laubholzbockkäfer	<i>Anoplophora glabripennis</i>	Laubbaumarten	Glabriwit Pro	88
Baumwoll-Kapseleule (Baumwolleule)	<i>Helicoverpa armigera</i>	Gemüse & Obst	Heliowit	siehe Webshop
Bekreuzter Traubenwickler	<i>Lobesia botrana</i>	Wein	Lobewit	86
Blausieb	<i>Zeuzera pyrina</i>	Obst	Zeuzerowit	siehe Webshop
Buchdrucker (Achtzähliger Fichtenborkenkäfer)	<i>Ips typographus</i>	Fichte	Ipsowit® Standard, Ipsowit® FJ, Pheroprax® Premium, KombiWit® Tube	72, 73, 82
Buchennutzholzbockkäfer	<i>Trypodendron domesticum</i>	Buche	Lineatin Kombi	84
Buchsbaumzünsler	<i>Cydalima perspectalis</i>	Buchs	Cydawit	84
Bäckerbock (u. a.)	<i>Monochamus galloprovincialis (u. a.)</i>	Kiefer	Gallopro Pinowit	83
Eichenkernkäfer	<i>Platypus cylindrus</i>	Eiche	Cilindriwit	84
Eichennutzholzbockkäfer	<i>Trypodendron signatum</i>	Eiche	Lineatin Kombi	84
Eichenprozessionsspinner	<i>Thaumetopea prozessionea</i>	Eiche	Thaumatowit	85
Eichenwickler	<i>Tortrix viridana</i>	Eiche	Tortowit	85
Einbindiger Traubenwickler	<i>Eupoecilia ambiguella</i>	Wein	Eupoewit	85
Erbsenwickler	<i>Cydia nigricana</i>	Erbse	Nigriwit	siehe Webshop
Europäischer Kiefernbockkäfer	<i>Orthotomicus erosus</i>	Kiefer	Erosowit® Tube, Gallopro Pinowit	83
Frostspanner	<i>Operophtera brumata</i>	Eiche	Operowit	86
Fruchtschalenwickler (Apfelschalenwickler)	<i>Adoxophyes orana</i>	Apfel	Adoxowit	siehe Webshop
Großer Lärchenborkenkäfer	<i>Ips cembrae</i>	Lärche	Cembräwit	83
Hausbock	<i>Hylotrupes bajulus</i>	Holz	Bajuluwit	87
Johannisbeerglasflügler	<i>Synanthedon tipuliformis</i>	Obst	Tipuliwit	siehe Webshop
Johannisbeerwickler	<i>Pandemis cerasana</i>	Apfel	Ribowit	siehe Webshop
Kastanienminiermotte	<i>Cameraria ohridella</i>	Kastanie	Camerariawit	85
Kiefernbuschhornblattwespe	<i>Diprion pini</i>	Kiefer	Dipowit	siehe Webshop
Kieferneule	<i>Panolis flammea</i>	Kiefer	Panowit	siehe Webshop
Kieferntriebwickler (und Lärchenwickler)	<i>Rhyacionia buoliana</i>	Kiefer, Lärche	Rhyowit	siehe Webshop
Kirschrindenwickler	<i>Enarmonia formosana</i>	Kirsche	Enarowit	86
Kirschfruchtfliege	<i>Rhagoletis cerasi</i>	Kirsche	Cerasiwit	86
Kleiner Buchdrucker	<i>Ips amitinus</i>	Fichte	Amitinuswit	81
Korkmotte	<i>Nemapogon cloacella</i>	Wein	Nemapowit	85
Krummzähliger Tannenborkenkäfer	<i>Pityokteines curvidens</i>	Tanne	Curviwit®	82
Kupferstecher (Sechszähliger Fichtenborkenkäfer)	<i>Pityogenes chalcographus</i>	Fichte	Chalcowit®, Chalcoprax® Ampulle, KombiWit® Tube	73, 82
Lärchenminiermotte	<i>Coleophora laricella</i>	Lärche	Colowit	83
Lärchenwickler (und Kieferntriebwickler)	<i>Zeiraphera diniana</i>	Lärche	Rhyowit	siehe Webshop
Lebensmittelmotten (Mehlmotte & Dörrobstmotte)	<i>Ephestia kuehniella</i> und <i>Plodia interpunctella</i>	Lebensmittel	Ephestowit	87
Linierter Nadelnutzholzbockkäfer	<i>Trypodendron lineatum</i>	Fichte	Trypowit, Lineatin Kombi	82
Maiswurzelbohrer	<i>Diabrotica virgifera</i>	Mais	Virgiwit, Virgiwit Plus	87
Marmorierte Baumwanze	<i>Halyomorpha halys</i>	polyphage Art	Halyowit Dispenser	siehe Webshop
Nonne (und Schwammspinner)	<i>Lymantria monacha</i>	Fichte	Lymowit	82
Nordischer Fichtenborkenkäfer	<i>Ips duplicatus</i>	Fichte	Dupliwit	81
Palmenrüssler	<i>Rhynchophorus ferrugineus</i>	Palme	Ferrowit	siehe Webshop
Pfirsichmotte	<i>Anarsia lineatella</i>	Pfirsich	Anarowit	86
Pfirsichwickler	<i>Grapholita molesta</i>	Pfirsich	Molestawit	86
Pflaumenwickler	<i>Grapholita funebrana</i>	Pflaume	Grapowit	86
Roter Knospenwickler	<i>Spilonota ocellana</i>	Apfel	Spilowit	siehe Webshop
Rothaariger Kiefernbastkäfer	<i>Hylurgus ligniperda</i>	Kiefer	Ligniwit Tube, Gallopro Pinowit	83
Rüsselkäfer	<i>Hylobius abietis</i>	Kiefer, Ficht, Lärche	HyloWit®	71, 84
Schwammspinner (und Nonne)	<i>Lymantria dispar</i>	Eiche	Lymowit	84
Sechszähliger Kiefernbockkäfer	<i>Ips acuminatus</i>	Kiefer	Acuwit®	83
Waldgärtner (Großer und Kleiner)	<i>Tomicus piniperda, T. minor</i>	Kiefer	Tomowit	83
Waldmaikäfer, Feldmaikäfer	<i>Melolontha hippocastani, M. melolontha</i>	Eiche	Melowit	siehe Webshop
Walnussfruchtfliege	<i>Rhagoletis completa</i>	Walnussgewächse	Completawit	86
Weidenbohrer	<i>Cossus cossus</i>	Weide	Cossuwit	siehe Webshop
Zweifarbiger Thujenborkenkäfer	<i>Phloeosinus aubei</i>	Thuje, Wacholder	Aubeiowit Plus	siehe Webshop
Zwölfzähliger Kiefernbockkäfer	<i>Ips sexdentatus</i>	Kiefer	Sexowit®, Gallopro Pinowit	83

## Pheromone (Lockstoffe): Schädlinge – sortiert nach wissenschaftlichen Namen

Wissenschaftlicher Name	Deutscher Name	Pflanze	Pheromon	Seite
<i>Adoxophyes orana</i>	Fruchtschalenwickler (Apfelschalenwickler)	Apfel	Adoxowit	<i>siehe Webshop</i>
<i>Anarsia lineatella</i>	Pfirsichmotte	Pfirsich	Anarowit	86
<i>Anoplophora glabripennis</i>	Asiatischer Laubholzbockkäfer	Laubbaumarten	Glabriwit Pro	88
<i>Cameraria ohridella</i>	Kastanienminiermotte	Kastanie	Camerariawit	85
<i>Coleophora laricella</i>	Lärchenminiermotte	Lärche	Colowit	83
<i>Cossus cossus</i>	Weidenbohrer	Weide	Cossuwit	<i>siehe Webshop</i>
<i>Cydalima perspectalis</i>	Buchsbaumzünsler	Buchs	Cydawit	84
<i>Cydia nigricana</i>	Erbsenwickler	Erbse	Nigriwit	<i>siehe Webshop</i>
<i>Cydia pomonella</i>	Apfelwickler	Apfel	Pomowit	86
<i>Diabrotica virgifera</i>	Maiswurzelbohrer	Mais	Virgiwit, Virgiwit Plus	87
<i>Diprion pini</i>	Kiefernbuschhornblattwespe	Kiefer	Dipowit	<i>siehe Webshop</i>
<i>Enarmonia formosana</i>	Kirschrindenwickler	Kirsche	Enarowit	86
<i>Ephestia kuehniella</i> , <i>Plodia interpunctella</i>	Lebensmittelmotten (Mehlmotte & Dörrobstmotte)	Lebensmittel	Ephestowit	87
<i>Eupoecilia ambiguella</i>	Einbindiger Traubenwickler	Wein	Eupoewit	85
<i>Grapholita funebrana</i>	Pflaumenwickler	Pflaume	Grapowit	86
<i>Grapholita molesta</i>	Pfirsichwickler	Pfirsich	Molestawit	86
<i>Halyomorpha halys</i>	Marmorierte Baumwanze	polyphage Art	Halyowit Dispenser	<i>siehe Webshop</i>
<i>Helicoverpa armigera</i>	Baumwoll-Kapseleule (Baumwolleule)	Gemüse und Obst	Heliowit	<i>siehe Webshop</i>
<i>Hylobius abietis</i>	Rüsselkäfer	Kiefer, Fichte, Lärche	Hylowit®	71, 84
<i>Hylotrupes bajulus</i>	Hausbock	Holz	Bajuluwit	87
<i>Hylurgus ligniperda</i>	Rothaariger Kiefernbastkäfer	Kiefer	Ligniwit Tube, Gallopro Pinowit	83
<i>Ips acuminatus</i>	Sechszähliger Kiefernborkekäfer	Kiefer	Acuwit®	83
<i>Ips amitinus</i>	Kleiner Buchdrucker	Fichte	Amitinuswit	81
<i>Ips cembrae</i>	Großer Lärchenborkekäfer	Lärche	Cembrawit	83
<i>Ips duplicatus</i>	Nordischer Fichtenborkekäfer	Fichte	Dupliwit	81
<i>Ips sexdentatus</i>	Zwölfzähliger Kiefernborkekäfer	Kiefer	Sexowit®, Gallopro Pinowit	83
<i>Ips typographus</i>	Buchdrucker (Achtzähliger Fichtenborkekäfer)	Fichte	Ipsowit® Standard, Ipsowit® FJ, Pheroprax® Premium, KombiWit® Tube	72, 73, 82
<i>Lobesia botrana</i>	Bekreuzter Traubenwickler	Wein	Lobewit	85
<i>Lymantria dispar</i>	Schwammspinner (und Nonne)	Eiche	Lymowit	84
<i>Lymantria monacha</i>	Nonne (und Schwammspinner)	Fichte	Lymowit	82
<i>Melolontha hippocastani</i> , <i>M. melolontha</i>	Waldmaikäfer, Feldmaikäfer	Eiche	Melowit	<i>siehe Webshop</i>
<i>Monochamus galloprovincialis (u.a.)</i>	Bäckerbock (u. a.)	Kiefer	Gallopro Pinowit	83
<i>Nemapogon cloacella</i>	Korkmotte	Wein	Nemapowit	85
<i>Operophtera brumata</i>	Frostspanner	Eiche	Operowit	86
<i>Orthotomicus erosus</i>	Europäischer Kiefernborkekäfer	Kiefer	Erosowit Tube, Gallopro Pinowit	83
<i>Pandemis cerasana</i>	Johannisbeerwickler	Apfel	Ribowit	<i>siehe Webshop</i>
<i>Panolis flammea</i>	Kieferneule	Kiefer	Panowit	<i>siehe Webshop</i>
<i>Phloeosinus aubei</i>	Zweifarbiger Thujenborkekäfer	Thuje, Wacholder	Aubeiowit Plus	<i>siehe Webshop</i>
<i>Pityogenes chalcographus</i>	Kupferstecher (Sechszähliger Fichtenborkekäfer)	Fichte	Chalcowit®, Chalcoprax® Ampulle, KombiWit® Tube	73, 82
<i>Pityokteines curvidens</i>	Krummzähliger Tannenborkekäfer	Tanne	Curwiwit®	82
<i>Platypus cylindrus</i>	Eichenkernkäfer	Eiche	Cilindriwit	84
<i>Rhagoletis cerasi</i>	Kirschfruchtfliege	Kirsche	Cerasiwit	86
<i>Rhagoletis completa</i>	Walnussfruchtfliege	Walnussgewächse	Completawit	86
<i>Rhyacionia buoliana</i>	Kiefertriebwickler (und Lärchenwickler)	Kiefer, Lärche	Rhyowit	<i>siehe Webshop</i>
<i>Rhynchophorus ferrugineus</i>	Palmenrüssler	Palme	Ferrowit	<i>siehe Webshop</i>
<i>Spilonota ocellana</i>	Roter Knospenwickler	Apfel	Spilowit	<i>siehe Webshop</i>
<i>Synanthedon myopaeformis</i>	Apfelglasflügler	Apfel	Myopaewit	<i>siehe Webshop</i>
<i>Synanthedon tipuliformis</i>	Johannisbeerglasflügler	Obst	Tipuliwit	<i>siehe Webshop</i>
<i>Thaumetopea prozessionea</i>	Eichenprozessionsspinner	Eiche	Thaumatowit	85
<i>Tomicus piniperda</i> , <i>T. minor</i>	Waldgärtner (Großer und Kleiner)	Kiefer	Tomowit	83
<i>Tortrix viridana</i>	Eichenwickler	Eiche	Tortowit	85
<i>Trypodendron domesticum</i>	Buchennutzholzborkekäfer	Buche	Lineatin Kombi	84
<i>Trypodendron lineatum</i>	Linierter Nadelnutzholzborkekäfer	Fichte	Trypowit, Lineatin Kombi	82
<i>Trypodendron signatum</i>	Eichennutzholzborkekäfer	Eiche	Lineatin Kombi	84
<i>Xylosandrus spp.</i>	Ambrosia Käfer	viele Gehölze	Xylowit	74, 88
<i>Zeiraphera diniana</i>	Lärchenwickler (und Kiefertriebwickler)	Lärche	Rhyowit	<i>siehe Webshop</i>
<i>Zeuzera pyrina</i>	Blausieb	Obst	Zeuzerowit	<i>siehe Webshop</i>

## Pheromone (Lockstoffe): Schädlinge – sortiert nach Pflanzen

Pflanze	Deutscher Name	Wissenschaftlicher Name	Pheromon	Seite
Apfel	Apfelglasflügler	<i>Synanthedon myopaeformis</i>	Myopaewit	siehe Webshop
Apfel	Apfelwickler	<i>Cydia pomonella</i>	Pomowit	86
Apfel	Fruchtschalenwickler (Apfelschalenwickler)	<i>Adoxophyes orana</i>	Adoxowit	siehe Webshop
Apfel	Roter Knospenwickler	<i>Spilonota ocellana</i>	Spilowit	siehe Webshop
Apfel	Johannisbeerwickler	<i>Pandemis cerasana</i>	Ribowit	siehe Webshop
Buche	Buchennutzholzborkenkäfer	<i>Trypodendron domesticum</i>	Lineatin Kombi	84
Buchs	Buchsbaumzünsler	<i>Cydalima perspectalis</i>	Cydawit	84
Eiche	Eichenkernkäfer	<i>Platypus cylindrus</i>	Cilindriwit	84
Eiche	Eichennutzholzborkenkäfer	<i>Trypodendron signatum</i>	Lineatin Kombi	83
Eiche	Eichenprozessionsspinner	<i>Thaumetopea prozessionea</i>	Thaumawit	85
Eiche	Eichenwickler	<i>Tortrix viridana</i>	Tortowit	85
Eiche	Frostspanner	<i>Operophtera brumata</i>	Operowit	86
Eiche	Schwammspinner (und Nonne)	<i>Lymantria dispar</i>	Lymowit	84
Eiche	Waldmaikäfer, Feldmaikäfer	<i>Melolontha hippocastani</i> , <i>M. melolontha</i>	Melowit	siehe Webshop
Erbse	Erbsewickler	<i>Cydia nigricana</i>	Nigriwit	siehe Webshop
Fichte	Buchdrucker (Achtzähliger Fichtenborkenkäfer)	<i>Ips typographus</i>	Ipsowit® Standard, Ipsowit® FJ, Pheroprax® Premium, KombiWit® Tube	72, 73, 82
Fichte	Kleiner Buchdrucker	<i>Ips amitinus</i>	Amitinuswit	81
Fichte	Kupferstecher (Sechszähliger Fichtenborkenkäfer)	<i>Pityogenes chalcographus</i>	Chalcowit®, Chalcoprax® Ampulle, KombiWit® Tube	73, 82
Fichte	Linierter Nadelnutzholzborkenkäfer	<i>Trypodendron lineatum</i>	Trypowit, Lineatin Kombi	82
Fichte	Nonne (und Schwammspinner)	<i>Lymantria monacha</i>	Lymowit	82
Fichte	Nordischer Fichtenborkenkäfer	<i>Ips duplicatus</i>	Dupliwit	81
Gemüse & Obst	Baumwoll-Kapseleule (Baumwolleule)	<i>Helicoverpa armigera</i>	Heliowit	siehe Webshop
Holz	Hausbock	<i>Hylotrupes bajulus</i>	Bajuluwit	87
Kastanie	Kastanienminiermotte	<i>Cameraria ohridella</i>	Camerariawit	85
Kiefer, Lärche	Kiefernknospenwickler (und Lärchenwickler)	<i>Rhyacionia buoliana</i>	Rhyowit	siehe Webshop
Kiefer	Bäckerbock (u. a.)	<i>Monochamus galloprovincialis</i> (u. a.)	Gallopro Pinowit	83
Kiefer	Europäischer Kiefernborkekäfer	<i>Orthotomicus erosus</i>	Erosowit® Tube	83
Kiefer	Kiefernbuschhornblattwespe	<i>Diprion pini</i>	Dipowit	siehe Webshop
Kiefer	Kieferneule	<i>Panolis flammea</i>	Panowit	siehe Webshop
Kiefer	Rothaariger Kiefernbastkäfer	<i>Hylurgus ligniperda</i>	Ligniwit Tube®	83
Kiefer	Rüsselkäfer	<i>Hylobius abietis</i>	HyloWit®	71, 84
Kiefer	Sechszähliger Kiefernborkekäfer	<i>Ips acuminatus</i>	Acuwit®	83
Kiefer	Waldgärtner (Großer und Kleiner)	<i>Tomicus piniperda</i> , <i>T. minor</i>	Tomowit	83
Kiefer	Zwölfzähliger Kiefernborkekäfer	<i>Ips sexdentatus</i>	Sexowit®, Gallopro Pinowit	83
Kirsche	Kirschrindenwickler	<i>Enarmonia formosana</i>	Enarowit	86
Kirsche	Kirschfruchtfliege	<i>Rhagoletis cerasi</i>	Cerasiwit	86
Laubbaumarten	Asiatischer Laubholzbockkäfer	<i>Anoplophora glabripennis</i>	Glabriwit Pro	88
Lebensmittel	Lebensmittelmotten (Mehl- & Dörrobstmotte)	<i>Ephestia kuehniella</i> & <i>Plodia interpunctella</i>	Ephestowit	87
Lärche	Großer Lärchenborkekäfer	<i>Ips cembrae</i>	Cembräwit	83
Lärche	Lärchenminiermotte	<i>Coleophora laricella</i>	Colowit	83
Lärche	Lärchenwickler (und Kiefertriebwickler)	<i>Zeiraphera diniana</i>	Rhyowit	siehe Webshop
Mais	Maiswurzelbohrer	<i>Diabrotica virgifera</i>	Virgiwit, Virgiwit Plus	87
Obst	Blausieb	<i>Zeuzera pyrina</i>	Zeuzerowit	siehe Webshop
Obst	Johannisbeerglasflügler	<i>Synanthedon tipuliformis</i>	Tipuliwit	siehe Webshop
Palme	Palmenrüssler	<i>Rhynchophorus ferrugineus</i>	Ferrowit	siehe Webshop
Pfirsich	Pfirsichmotte	<i>Anarsia lineatella</i>	Anarowit	86
Pfirsich	Pfirsichwickler	<i>Grapholita molesta</i>	Molestawit	86
Pflaume	Pflaumenwickler	<i>Grapholita funebrana</i>	Grapowit	86
polyphage Art	Marmorierte Baumwanze	<i>Halyomorpha halys</i>	Halyowit Dispenser	siehe Webshop
Tanne	Krummzähliger Tannenborkekäfer	<i>Pityokteines curvidens</i>	Curviwit®	82
Thuje, Wacholder	Zweifarbiger Thujenborkekäfer	<i>Phloeosinus aubei</i>	Aubeiowit Plus	siehe Webshop
Walnussgewächse	Walnussfruchtfliege	<i>Rhagoletis completa</i>	Completawit	86
Weide	Weidenbohrer	<i>Cossus cossus</i>	Cossuwit	siehe Webshop
Wein	Bekreuzter Traubenwickler	<i>Lobesia botrana</i>	Lobewit	85
Wein	Einbindiger Traubenwickler	<i>Eupoecilia ambiguella</i>	Eupoewit	85
Wein	Korkmotte	<i>Nemapogon cloacella</i>	Nemapowit	85



# KLASSISCHER 2026 PFLANZENSCHUTZ

Witasek – Wald, Wild, Wein und Wert vermehren!

KLASSISCHER PFLANZENSCHUTZ

## INHALTSÜBERSICHT – KLASSISCHER PFLANZENSCHUTZ

### Verbissschutzmittel – spritzfähig und streichfähig

<b>NEU!</b> WAM® FLÜSSIG Forstdispersion weiß (gegen Sommer- und Winterverbiss) .....	95
WAM® EXTRA rosarot (gegen Winterverbiss) .....	97
Certosan® (gegen Sommer- und Winterverbiss) .....	96
EPSOM® (gegen Winterverbiss).....	96

### Schutz vor Wildschäden: Duftbarriere

WAM®-Porocol® Duftbarriere .....	98
----------------------------------	----

### Streichfähiger Schälenschutz

Wöbra Schälstopp .....	99
------------------------	----

### Insektenkontrolle (Insektizide & mechanische Bekämpfung)

Karate® Zeon Forst .....	100–101
Crush® Speed Wespenspray .....	106
Wespenfalle, Wespenköder .....	106

### Unkrautkontrolle (Herbizide)

<b>NEU!</b> CLINIC® XTREME .....	103
----------------------------------	-----

### Zubehör: Markierfarben, Handschuhe

Markierfarbe „High Colour“ Blau .....	102
Markierfarbe Rot .....	102
Gummihandschuh „Streicher“ .....	102

### Spritzgeräte zur Mittelausbringung und Zubehör

VOLPI Sprüher DVL 1 l .....	105
VOLPI Drucksprüher DEA 2 l .....	104
VOLPI Drucksprüher Garden 4 l .....	104
VOLPI Akku-Rückenspritze Vita12 l .....	105
VOLPI Spritzschirm für VOLPI Akku-Rückenspritze Vita 12 l & VOLPI Garden 4 l .....	105
VOLPI Ersatzteile für Akku-Rückenspritze Vita 12 l .....	105

### Schadnagerkontrolle & Köderstationen (Ratten & Mäuse)

Storm® Ultra Happen Köder .....	107
Storm® Ultra Secure Köder .....	107
Flash® Köderstation Maus .....	108
Flash® Köderstation Ratte .....	108
Flash® Köderstation Kombi für Ratte und Maus .....	108

## SPRITZ- UND STREICHFÄHIGER VERBISSCHUTZ – Wissenswertes



Zur Nahrung von Wild gehören auch Triebe und Knospen von Pflanzen, welche ganzjährig, besonders jedoch im Winter, gefressen werden.

**Schützen Sie Ihre Pflanzen vor Wildverbiss!**



### WAM® FLÜSSIG Forstdispersion weiß

### Spritzmittel zum Schutz vor Sommer- und Winterverbiss an Nadel- und Laubgehölzen

– VIDEO –



NEU!



OHNE  
Sachkundenachweis  
erhältlich!

WAM® flüssig 1 kg Flasche

- Wirkstoff: Aluminiumsilikat (Kaolin)
- flüssiges, gebrauchsfertiges Spritzmittel
- **Farbe: weiß**
- **Dreifache Wirkung:**
  - vergällende Geschmacksstoffe
  - vergällende Geruchsstoffe
  - mechanischer Schutzbelag
- **bietet Sonnenschutz:**  
Junge Forstpflanzen sind noch sehr empfindlich gegenüber der Sonne. Die **weiße Farbe** bietet optimalen Sonnenschutz, da sie die Strahlung reflektiert.
- sehr gute Pflanzenverträglichkeit

- **Ihre Vorteile:**
  - bestens spritzfähig
  - besonders geringer Verbrauch
  - sehr gut zeichnend (=gut sichtbar)
  - sehr gut haltbar
  - ausgezeichnete Wirkung
  - gebrauchsfertig

Leichte Ausbringung mit der  
VOLPI Rückenspritze 12 l  
oder VOLPI Sprüher DVL  
siehe Seite 105



TIPP!

Art.Nr. 290673



Sachkundenachweis  
erforderlich!

WAM® flüssig 5 kg Kanister

- **Anwendung und Aufwandmenge:**
  - Ausbringung auf den Terminaltrieb der zu schützenden, trockenem Pflanzen bei **frostfreier Witterung**.
  - Aufwandmenge: ab 2–3 kg/1.000 Pflanzen (abhängig von Trieb- und Nadellänge)
- Spritzgeräte nach der Anwendung sofort mit Wasser reinigen.
- **Achtung:** Nach langen Regenperioden empfehlen wir eine Wartezeit von 2-3 Tagen für die Mittelausbringung!

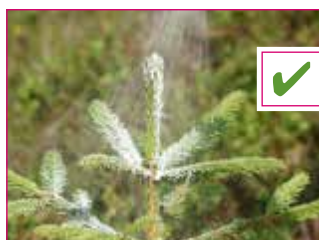

WAM® flüssig, Pfl. Reg. Nr. AUT: 2469/0

Art.Nr.	Produkt	Preis (in €)	
		exkl. MwSt.	inkl. MwSt.
211211	<b>WAM® FLÜSSIG – Forstdispersion weiß – 5 kg Kanister</b>	pro kg	
	ab 480 kg (Palette)	10,37	12,44
	250–475 kg	10,89	13,07
	5–245 kg	11,66	13,99
211311	<b>WAM® FLÜSSIG – Forstdispersion weiß – 1 kg Flasche (15 kg/Karton)</b>	pro kg	
	ab 315 kg (Palette) (21 Kartons)	12,14	14,57
	150–314 kg	12,68	15,22
	1–149 kg	13,33	16,00

NEU!

WAM® flüssig – 1 kg Flasche  
ohne Sachkundenachweis erhältlich!

Pflanzenschutzmittel vorsichtig verwenden. Alle Druckschriften und Webinformationen sollen beraten. Vor Gebrauch stets Etikett und Produktinformation lesen. Grundsätzlich sind die Angaben der Gebrauchsanweisung zu jedem Produkt zu beachten.

## Certosan®



Sachkundenachweis erforderlich!

Biologischer Verbißschutz zur ganzjährigen Anwendung gegen Verbiß-/Nageschäden von:



Hase/Kaninchen



Rehwild



Rotwild

## Biologisches, spritzfähiges Verbißschutzmittel gegen Wildverbiß und Nageschäden an Nadel- und Laubgehölzen, im Forst, Obstbau, im öffentlichen Grün und Zierpflanzenbau



- gegen Sommer- und Winterverbiß
- Wirkstoff: Blutmehl (998 g/kg)
- Formulierung: wasserdispergierbares Pulver
- sehr gute Pflanzenverträglichkeit
- Farbe: rotbraun

### Anwendung und Wirkungsdauer:

- gegen Sommer- (Wirkungsdauer: 4–6 Wochen) und Winterverbißschäden (Wirkungsdauer: 4–6 Monate) im Forst, an Zierpflanzen und Obstgehölzen im öffentlichen Grün und im Obstbau
- gegen ganzjährige Nage- und Abbißschäden an Obstgehölzen durch Feldhase und Wildkaninchen im öffentlichen Grün und im Obstbau
- Ausbringung auf die zu schützenden, trockenen Pflanzen bei **frostfreier Witterung**.

### Anwendungsverfahren und Aufwandmenge:

Certosan® wird im Verhältnis 1:10 (1 kg Certosan® auf 10 l Wasser) gemischt.

- **Streich-/Spritzverfahren:** 5 l Brühe für 1.000 Pflanzen (500 g Certosan®)
- **Tauchverfahren:** 15 l Brühe für 1.000 Pflanzen (1,5 kg Certosan®)
- **Sprühverfahren:** 200 l bzw. 400 l Brühe/ha (20 kg Certosan®)

Certosan®, Pfl. Reg. Nr.: 3011/0

Art.Nr.	Produkt	Preis (in €)	
		exkl. MwSt.	inkl. MwSt.
210611	Certosan® (Versandeinheit: Packung zu 1 kg)	pro kg	
	ab 10 kg (Karton)	57,01	68,41
	1–9 kg	65,84	79,01

## EPSOM®



NEU!

Sachkundenachweis erforderlich!

Tipp: Ausbringung mit der VOLPI Drucksprüher DEA (S. 104)

## Spritzfähiges Winter-Wildverbißschutzmittel zum Schutz von Laub- und Nadelgehölzen, gegen Schäden durch Rotwild, Rehwild, Damwild, Muffelwild, Hasen, und Kaninchen.

- EPSOM® ist gebrauchsfertig und wird unverdünnt angewendet
- **Anwendung ab Oktober – Das Winterverbißschutzmittel EPSOM® darf nur auf verholzte Pflanzentriebe aufgebracht werden!**
- Wirkstoff: Fischöl (3 g/Liter)
- wirkt unangenehm auf den Geruchs- und Geschmackssinn des Wildes und hält dieses deutlich von den Pflanzen fern
- wetterunabhängige Ausbringung – auch auf taufeuchte Pflanzen, bei leichtem Regen und bei Frost
- gebrauchsfertig spritzbar bis -10°C
- trocknet sehr schnell an und haftet sehr gut auf allen Pflanzenoberflächen
- Farbe: schwarz

### Anwendungsverfahren und Aufwandmenge:

EPSOM® wird auf den Terminaltrieben der Pflanzen im Spritzverfahren angewendet.

- **2 Liter/1.000 Pflanzen** (Der Verbrauch ist abhängig vom Anwendungsverfahren, dem Ausbringungsgerät sowie der zu schützenden Baumart)
- **Ausbringung:** Spritzen bis -10°C

EPSOM®, Pfl. Reg. Nr.: 3636-0

Art.Nr.	Produkt	Preis (in €)	
		exkl. MwSt.	inkl. MwSt.
222201	EPSOM® (Versandeinheit: Kanister zu 5 l)	pro Liter	
	ab 600 l (Palette)	16,60	19,92
	300–595 l	17,44	20,93
	5–295 l	19,18	23,02



## WAM® EXTRA rosarot



WAM® EXTRA 5 kg Eimer



WAM® EXTRA 5 kg Beutel



WAM® EXTRA 1 kg Eimer



## Besonders wirksames und sparsames Verbisschutzmittel gegen Winterverbiss an Nadel- und Laubgehölzen im Forst durch Reh-, Rot-, Damwild, Mufflon und Hase

- Wirkstoff: Quarzsand
- kauhemmende Wirkung – kantige Struktur der Quarzkörner sorgt für optimalen Verbisschutz
- **Formulierung: streichfähige Paste im handlichen Kübel oder im Kunststoffbeutel**
- Sofort gebrauchsfertig – **NICHT umrühren!**
- Sehr gute Pflanzenverträglichkeit, perfekter Knospenaustrieb!
- **Farbe: rosarot**
- **Anwendung und Aufwandmenge:** Gegen Winterwildverbiss durch Reh-, Rot- und Gamswild an Laub- und Nadelholz unverdünnt anwendbar. Ausbringung ab Herbst bis Winter auf den Terminaltrieb der zu schützenden, trockenen Pflanzen bei **frostfreier Witterung**. Verbrauch ab 2 kg/1.000 Pflanzen. Die Aufwandmenge ist abhängig von der Pflanzengröße und dem Benadelungsgrad.
- **Vorgehensweise:** WAM® EXTRA rosarot ist gebrauchsfertig. Aufwändige Mischarbeiten und Rüstzeiten entfallen. WAM® EXTRA rosarot auf die gefährdeten Pflanzenteile bei Laubholz bzw. den Terminaltrieb bei Nadelholz als glatten, gleichmäßig geschlossenen Belag dünn auftragen. **Terminalknospe nicht „zubetonieren“!** Bei Verbissgefahr durch Rehwild, die Terminaltriebe 10 cm, bei Rotwild (Gefahr des Unterbeißen) den ganzen Terminaltrieb (Wipfeltrieb) streichen. Von unten nach oben streichen. Die Ausbringung ist mit Handschuhen, Pinsel, Zangenbürste oder Kuckuckszange möglich. Regenfest nach dem Antrocknen.
- **Wichtig:** Der Einsatz von WAM® EXTRA rosarot ist eine Maßnahme zur Wildabwehr. Hinreichender Schutz für Pflanzen und Pflanzenteile setzt sorgfältige Behandlung voraus. Damit ein dauerhafter Schutz erzielt wird, muss WAM® EXTRA rosarot antrocknen. Daher nicht auf nasse, gefrorene Pflanzen auftragen und nicht bei Nebel, Regen oder Frost einsetzen.
- **Pflanzenverträglichkeit:** WAM® EXTRA rosarot ist sehr gut verträglich für alle Baumarten. Der angetrocknete, witterungsbeständige Belag bleibt porös und atmungsaktiv und erlaubt daher ein einwandfreies Knospenschwellen und ungestörtes Austreiben ohne Verzögerung.



WAM® EXTRA rosarot, Pfl. Reg. Nr. AUT: 2779/0

Art.Nr.	Produkt	Preis (in €)	
		exkl. MwSt.	inkl. MwSt.
220801	<b>WAM® EXTRA rosarot – 5 kg Eimer</b>	pro kg	
	ab 550 kg (Palette)	5,30	6,36
	250–545 kg	5,56	6,67
	5–245 kg	6,12	7,34
220802	<b>WAM® EXTRA rosarot – 5 kg Beutel</b>	pro kg	
	ab 720 kg (Palette)	5,04	6,05
	360–715 kg	5,28	6,34
	5–355 kg	5,81	6,97
220851	<b>WAM® EXTRA rosarot – 2,5 kg Eimer</b>	pro kg	
	ab 495 kg (Palette)	5,66	6,79
	290–492,5 kg	5,96	7,15
	2,5–287,5 kg	6,55	7,86
221071	<b>WAM® EXTRA rosarot – 1 kg Eimer</b>	pro kg	
	ab 252 kg (Palette)	9,81	11,77
	120–251 kg	10,31	12,37
	1–119 kg	11,34	13,61

WAM® EXTRA – 1 kg Eimer ohne Sachkundenachweis erhältlich!

Pflanzenschutzmittel vorsichtig verwenden. Alle Druckschriften und Webinformationen sollen beraten. Vor Gebrauch stets Etikett und Produktinformation lesen. Grundsätzlich sind die Angaben der Gebrauchsanweisung zu jedem Produkt zu beachten.

## WAM®-Porocol®

### Duftstoff zur Lenkung des Wildes

WAM®-Porocol® ist ein synthetischer Duftwirkstoff, der in einer witterungsbeständigen Kunststoff-Verdampfersäule untergebracht ist. Der Duftstoff behält seine Wirkung über eine **Dauer von ca. 4–6 Monaten** und kann danach problemlos nachgefüllt werden. Das Wild ist ein Teil des Waldes und der Natur. Wir lenken es mit diesen Maßnahmen, damit es in seinem angestammten Lebensraum bleibt.

#### Schützt das Wild vor:

- Kollisionen mit Fahrzeugen**  
 Zur Vermeidung von Kollisionen, die Verdampfersäulen an Straßen, im Abstand von ca. 50–60 m und einem seitlichen Abstand zur Straße von ca. 15–30 m, aufstellen.
- Verluste an Jungwild/Kitzen (Mähtod)**  
 Eignet sich hervorragend zur **Kitzrettung** (Mähtod). Dazu die Verdampfersäulen 1–2 Tage vor dem Mähen auf der Wiese platzieren.
- Dem Einwechselln in Gefahrenzonen (4–5 Säulen/ha)**  
 Um Wild zu lenken, die Säulen im Abstand von ca. 40 m um den Gefahrenbereich aufstellen.
- durch das Drehen des Verdampferkopfes können Sie die Abgabe des Duftstoffes steuern
- unter gewissen Umständen, z.B. zu hoher Wildstand, kann die Anwendung von Ablenkmaßnahmen nicht die gewünschte Wirkung erzielen
- Wirkungsdauer:** ca. 4–6 Monate  
 Bei direkter Sonneneinstrahlung auf die Verdampfersäulen verflüchtigt sich der Wirkstoff in ca. 3 Monaten.
- Wirkungsdauer im Winter:** Die Intensität bleibt im Winter erhalten. Die Wirkungsdauer ist sogar etwas länger, da die Temperaturen niedriger sind.
- beim Einsetzen des Duftstoffes empfiehlt es sich Handschuhe zu tragen
- 1 Set = 10 Fläschchen mit Duftstoff (gebrauchsfertig)**  
 + 10 Abgabedochte  
 + 10 Verdampfersäulen



– VIDEO –



Wirkung bis -20° C

Art.Nr.	Produkt	Preis (in €)	
		exkl. MwSt.	inkl. MwSt.
270651	<b>WAM®-Porocol® – Set</b>	pro Set	
	ab 5 Sets	<b>92,70</b>	<b>111,24</b>
	1–4 Sets	<b>107,06</b>	<b>128,47</b>
270661	<b>WAM®-Porocol® – Duftstoff inkl. Dochte</b> (Versandereinheit: 10 Stk.)	pro Stk.	
	ab 10 Stk.	<b>5,88</b>	<b>7,06</b>
299111	<b>WAM®-Porocol® – Abdeckung</b>	pro Stk.	
	1 Stk.	<b>1,91</b>	<b>2,29</b>
299121	<b>WAM®-Porocol® – Docht</b>	pro Stk.	
	1 Stk.	<b>0,53</b>	<b>0,64</b>
299101	<b>WAM®-Porocol® – Verdampferkopf</b>	pro Stk.	
	1 Stk.	<b>3,17</b>	<b>3,80</b>

## STREICHFÄHIGER SCHÄLSCHUTZ – Wissenswertes

Rotwild, Dam-, Sika- und Muffelwild können aus verschiedenen Gründen die Rinde, besonders von Fichten, benagen bzw. fressen (= schälen). Dies erfolgt sowohl im Winter als auch im Sommer. Über die geschälte Stelle können Fäulepilze in den Holzkörper eindringen und einen massiven Wertverlust (Braunblock) verursachen. Ein Schälschutz wird bei Durchmesser ab ca. 15 cm auf die wertvollsten Bäume (Z-Bäume) angebracht, welche den zu nutzenden Endbestand bilden sollen (max. 500 Bäume pro Hektar).

Schützen Sie Ihre Bäume vor Schälschäden!

Wöbra  
Schälstopp

**Tipp:** Für noch besseren Halt von Wöbra sollte der Stamm vorher z.B. mit einer Bürste gereinigt werden.



## Langzeitschälschutzmittel gegen das Schälen des Rot-, Sika-, Damwildes und des Bibers

- Wirkstoff: Quarzsand (475 g/kg)
- Formulierung: streichfähige, leicht auftragbare Paste – nach dem Umrühren streichfertig
- besonders wirksam und sehr lange Wirkungsdauer – bis zu 15 Jahre am Stamm
- Farbe: transparent – beeinträchtigt daher nicht das "Waldbild"
- Eigenschaften und Wirkungsweise:  
Wöbra wird mit einem Pinsel aufgetragen. Anfänglich noch von grauer Farbe, wird es nach dem Austrocknen transparent. Wurzelaufläufe müssen mitbehandelt werden. Nach dem Antrocknen hält Wöbra bis zu 15 Jahre am Stamm. Starker Algen-/ Moosbelag oder lose Rindenteile sind vor der Behandlung abzubürsten. Bei Nadelbäumen ist eine Aufastung vor der Behandlung vorteilhaft.
- Einsatzbereich: im Forst, Obstbau, Zierpflanzenbau sowie im Haus- und Kleingartenbereich
- Aufwandmengen: ca. 300 g/Stamm bei einem Brusthöhendurchmesser von 10 cm und einer Schutzhöhe von ca. 2 m
- Ausbringungszeitpunkt: Ausbringung ganzjährig ab + 8° C bei trockener Witterung. Die zu behandelnden Stämme sollten ebenfalls eine Temperatur von über + 8° C haben.

Wöbra, Pfl. Reg. Nr.: 3364/0

Art.Nr.	Produkt	Preis (in €)	
		exkl. MwSt.	inkl. MwSt.
250811	Wöbra Schälstopp (Versandseinheit: Eimer zu 10 kg)	pro kg	
	ab 320 kg (Palette)	16,85	20,22
	10-310 kg	19,46	23,35
Mechanischer Schälschutz			
siehe Baumschutz Seite 46-47			



Wöbra vor der Anwendung umrühren ...



... beim Auftragen noch von grauer Farbe ...



...wird es nach dem Austrocknen transparent.

Pflanzenschutzmittel vorsichtig verwenden. Alle Druckschriften und Webinformationen sollen beraten. Vor Gebrauch stets Etikett und Produktinformation lesen. Grundsätzlich sind die Angaben der Gebrauchsanweisung zu jedem Produkt zu beachten.

**Karate®  
Zeon Forst**



**Schnell wirksames Insektizid bei geringer Spritzmittelkonzentration gegen Rüssel- und Borkenkäfer (ausgenommen: Xylosandrus), freifressende Schmetterlingsraupen, Blattläuse, blattfressende und nadelfressende Käfer (ausgenommen Maikäfer)**

- Einsatzgebiet: Anwendung im Spritz- und Tauchverfahren zur Bekämpfung von Schadinsekten im Forst, einschließlich der Anwendung am Fangholzhaufen und Fangbaum
- Wirkstoff: Lambda-Cyhalothrin (Pyrethroid)
- **Wirkungsdauer: Bei richtiger Anwendung ist eine Wirkungsdauer von bis zu 12 Wochen möglich.**
- Temperaturen über 25°C führen zu einer Herabsetzung der Wirkungsdauer
- Anwendungszeitpunkt: Eine ausreichende Wirkungsdauer wird dann erreicht, wenn die Ausbringung beim ersten Auftreten des Schädling erfolgt (= Sichtbarkeit von Einbohrlöchern).
- zur frühzeitigen Feststellung des Vorkommens des Großen Braunen Rüsselkäfers ist der Einsatz von Rüsselkäferfangrohren als Monitoring von Vorteil
- Formulierung: **Kapselsuspension** – d.h., die Mikrokapselfen platzen erst nach der Verdunstung des Emulsionswassers auf und setzen dann den Wirkstoff frei.
- UV-stabil
- bereits 1 Stunde nach dem Antrocknen besitzt Karate® Zeon Forst eine Regenfestigkeit
- die zu schützenden Pflanzen gründlich benetzen
- beim **Tauchverfahren** wird nur der Trieb und der Wurzelhals in die Brühe getaucht, die Wurzel selbst wird nicht benetzt
- Karate® Zeon Forst besitzt eine schnell einsetzende und starke Fraß- und Kontaktwirkung bei allen beweglichen Stadien der Schädlinge.
- leichtere Ausbringung bei Rüsselkäferbekämpfung mit Zangenzerstäuber



**500 ml Gebinde mit folgenden Einsatzmöglichkeiten:**

- Borkenkäfer
- Großer Brauner Rüsselkäfer
- freifressende Schmetterlingsraupen
- Blattläuse
- Nadel- und blattfressende Käfer

Leichte Ausbringung mit der VOLPI Rückenspritze 12 l siehe Seite 105



**TIPP!**

Art.Nr. 290673

Karate® Zeon Forst 500ml, Pfl. Reg. Nr.: 3061-901

Art.Nr.	Produkt	Preis (in €)			
		exkl. MwSt.	inkl. MwSt.	exkl. MwSt.	inkl. MwSt.
512331	<b>Karate® Zeon Forst – 500 ml</b> (Versandeinheit: Flasche zu 500 ml) (10 l pro Karton, 320 l pro Palette)	pro Flasche		pro Flasche	
		statt		zum Aktionspreis*	
	ab 20 Flaschen (1 Karton)	70,63	84,76	49,99	59,99
	1–19 Flaschen	76,67	92,00	49,99	59,99

\*Jahresaktion gültig bis 31.10.2026, oder solange der Vorrat reicht.

Pflanzenschutzmittel vorsichtig verwenden. Alle Druckschriften und Webinformationen sollen beraten. Vor Gebrauch stets Etikett und Produktinformation lesen. Grundsätzlich sind die Angaben der Gebrauchsanweisung zu jedem Produkt zu beachten.

## Anwendung und Konzentration – Karate® Zeon:

	<h3>Karate® Zeon zur Rüsselkäferbekämpfung</h3> <p>Konzentration der Spritzbrühe  <b>0,5 % (= 5 ml Karate für 1 l Brühe)</b>  <b>(500 ml = 100 l Brühe)</b></p>	
	<b>Spritzverfahren</b>	<b>Tauchverfahren</b>
Brüheverbrauch pro 1.000 Pflanzen	25-40 l	20-30 l
Ergiebigkeit von 1 Liter Karate® Zeon	5.000-8.000 Pflanzen	6.700-10.000 Pflanzen
Berechnung Aufwandmenge von Karate® Zeon	Menge Karate® Zeon in Liter = $\frac{\text{Anzahl Bäume}}{5.000 \text{ bzw. } 8.000}$	Menge Karate® Zeon in Liter = $\frac{\text{Anzahl Bäume}}{6.700 \text{ bzw. } 10.000}$

	<h3>Karate® Zeon zur Bekämpfung Rinden- und Holzbrütender Käfer (Borkenkäfer) zur Stammbehandlung</h3> <p><i>(ausgenommen Xylosandrus germanus)</i></p>	
	<b>Behandlung von Einzelstämmen (stehend oder liegend) und Holzpoltern</b>	
	<u>bei festgestellter Gefährdung</u> (vorbeugend):	<u>vor Ausflug der Käfer</u> (Käfer bereits im Holz):
Konzentration der Brühe	0,2 % (= 2 ml Karate für 1 l Brühe)	0,4 % (= 4 ml Karate für 1 l Brühe)
Wieviel Liter Brühe ergibt 1 Liter Karate?	500 l	250 l
Brühverbrauch	<b>5 l Brühe pro m<sup>3</sup> Holz</b> bei Einzelstämmen 3 l Brühe pro m <sup>3</sup> Holz bei Poltern (5 l Brühe pro m <sup>3</sup> bei grobborkigem Holz als Polter)	
Berechnung Aufwandmenge von Karate® Zeon	Behandlung von Einzelstämmen oder grobborkigem Holzpolter: Menge Karate® Zeon in Liter = $\frac{\text{m}^3 \text{ Holz}}{100}$ Behandlung von Holzpolter: Menge Karate® Zeon in Liter = $\frac{\text{m}^3 \text{ Holz}}{170}$	Behandlung von Einzelstämmen oder grobborkigem Holzpolter: Menge Karate® Zeon in Liter = $\frac{\text{m}^3 \text{ Holz}}{50}$ Behandlung von Holzpolter: Menge Karate® Zeon in Liter = $\frac{\text{m}^3 \text{ Holz}}{83}$



Demnächst erhältlich!



**Markierfarbe „High Colour“**



**Färbetablette zur Einfärbung von Pflanzenschutzmittelbrühen, Farbe: blau**

- durch die **Einfärbung der Spritzbrühe** erkennen Sie sofort, **ob die behandelten Pflanzen bzw. Stämme vollständig benetzt wurden**
- einfach zu dosieren – 1–2 Tabletten für ca. 25 Liter Spritzbrühe
- Dose zu 40 Tabletten – reicht für ca. **500–1.000 Liter Spritzbrühe**

Art.Nr.	Produkt	Preis (in €)	
		exkl. MwSt.	inkl. MwSt.
590841	<b>Markierfarbe „High Colour“ Blau – Dose zu 40 Tabletten</b>	pro Dose	
	ab 10 Dosen (Karton)	<b>54,02</b>	<b>64,82</b>
	1–9 Dosen	<b>62,13</b>	<b>74,56</b>

**Markierfarbe Rot**



**Farbstoff zur vorübergehenden Einfärbung von Pflanzenschutzmitteln Farbe: rot**



- Durch die **Einfärbung der Spritzbrühe** erkennen Sie sofort, **ob die behandelten Pflanzen bzw. Stämme vollständig benetzt wurden**
- der Farbstoff ist **mehrere Stunden auf den behandelten Stellen sichtbar**
- sehr gut färbend (rot)
- Formulierung: flüssig
- **Anwendung: 10 ml Markierfarbe auf 10 Liter anwendungsfertige Spritzbrühe**

Art.Nr.	Produkt	Preis (in €)	
		exkl. MwSt.	inkl. MwSt.
590851	<b>Markierfarbe Rot – Flasche zu 50 ml</b>	pro Flasche	
	ab 20 Flaschen (Karton)	<b>9,15</b>	<b>10,98</b>
	1–19 Flaschen	<b>10,51</b>	<b>12,61</b>

**Gummihandschuh „Streicher“**



**Arbeitshandschuh für die Ausbringung von streichfähigen Verbisschutzmitteln (z.B. WAM® Extra rosarot) oder Befestigungsstäbe (z.B. Fiberglasstäbe, Akazienpflöcken)**



- Baumwollinnenteil für **besseren Tragekomfort**
- raue, rutschfeste Gummioberfläche für **besseren Griff bei Streifarbeiten oder zum Schutz bei Ausbringung von z.B. Fiberglasstäben**
- in zwei Größen erhältlich:
  - Größe 10
  - Größe 8



Art.Nr.	Produkt	Preis (in €)	
		exkl. MwSt.	inkl. MwSt.
297911	<b>Gummihandschuhe "Streicher" – Größe 10</b>	pro Paar	
	ab 10 Paar	<b>1,47</b>	<b>1,76</b>
	1–9 Paar	<b>1,68</b>	<b>2,02</b>
297912	<b>Gummihandschuhe "Streicher" – Größe 8</b>	pro Paar	
	ab 10 Paar	<b>1,47</b>	<b>1,76</b>
	1–9 Paar	<b>1,68</b>	<b>2,02</b>

**CLINIC®  
XTREME**

**Herbizid zur Bekämpfung von ein- und zweikeimblättrigen Unkräutern  
Das Totalherbizid mit systemischer Wirkung.**



**NEU!**

Sachkundenachweis erforderlich!

Anwendung nicht bei Lärche und Douglasie. Vor Gebrauch Produktetikett und Beschreibung beachten.



Tipp: Leichte Ausbringung mit der VOLPI Rückenspritze 12 l (S. 105)

Clinic® Xtreme wird über die grünen Teile der Pflanze aufgenommen und mit Hilfe des Saftstromes in der gesamten Pflanze, einschließlich der unterirdischen Pflanzenteile, verteilt. Daher werden mehrjährige Unkraut- und Ungrasarten nachhaltig bekämpft und auch einjährige Unkraut und Ungräserarten sicher erfasst.

- effiziente Unkrautkontrolle mit schneller Wirkung
- Kulturen: Forst, Obst- und Weinbau, Ackerbau, Gemüsebau, Zierpflanzenbau und Grünland
- Aufwandmenge: 2,0 bis 5,33 l/ha je nach Kultur
- Wirkungsspektrum: Ein- und zweikeimblättrige Unkräuter
- Einsatzzeitpunkt: Während der gesamten Vegetationsperiode (bei genügend aufnahmefähiger Blattmasse)
- Wirkstoff: Glyphosat (540 g/l) als Variante Isopropylamin-Salz (400,8 g/l) und Variante Kaliumsalz (297,7 g/l)
- Formulierung: Wasserlösliches Konzentrat
- Wirkungsweise: systemisch
- Empfohlene Wasseraufwandmenge: 150 bis 200 l/ha
- Wartefrist: Abgedeckt durch zugelassene Anwendung
- Gewässerabstand: 1 m

**Vorteile:**

- DUAL-SALT Technologie:  
Hochwirksame Kombination aus IPA-Salz, Kalium-Salz und Netzmittel
- Bessere Wirkung:  
Auch unter schwierigen Bedingungen zuverlässig
- Hoch konzentriert:  
Mit 50 % mehr Wirkstoff pro Liter – weniger Verpackung, weniger reinigen und weniger Logistik
- Minimale Schaumbildung:  
Die neue Formulierungstechnologie zeigt so gut wie keine Schaumbildung

**Anwendungsbeispiele:**

**Forst, Wein- und Obstbau:** Reihenbehandlung mit 5,33 L/ha in 200-400 L Wasser

**Forst:** Auskesseln mit Spritzschirm oder Abstreifbesen: 6,67 L/ha (33%ig)  
Überkopfbehandlung (Oktober-November): 2 L/ha in 200-400 L Wasser  
(nicht bei Lärche und Douglasie)

CLINIC® XTREME, Pfl. Reg. Nr.: 4467-0

Art.Nr.	Produkt	Preis (in €)	
		exkl. MwSt.	inkl. MwSt.
532301	<b>CLINIC® XTREME – 5 l Gebinde</b> (20 l pro Karton, 800 l pro Palette)	pro Liter	
	ab 25 l	<b>8,86</b>	<b>10,63</b>
	5–20 l	<b>9,85</b>	<b>11,82</b>
532303	<b>CLINIC® XTREME – 20 l Gebinde</b> (680 l pro Palette)	pro Liter	
	ab 80 l	<b>7,76</b>	<b>9,31</b>
	20–60 l	<b>8,63</b>	<b>10,36</b>

Pflanzenschutzmittel vorsichtig verwenden. Alle Druckschriften und Webinformationen sollen beraten. Vor Gebrauch stets Etikett und Produktinformation lesen. Grundsätzlich sind die Angaben der Gebrauchsanweisung zu jedem Produkt zu beachten.

**VOLPI Drucksprüher  
DEA transparent**



**Volpi Drucksprüher DEA transparent, 2 Liter Füllinhalt**



- Gesamtkapazität: 2 Liter
- Betriebsvolumen: 1,8 Liter
- Arbeitsdruck: max. 2 bar
- mit verstellbarer Messingdüse
- Dank der verstellbaren Messingdüse können spezielle Produkte für die Pflanzenpflege mit perfektem Sprühen und ohne Tropfen aufgebracht werden.
- Material Behälter: Kunststoff – beim transparenten PET-Tank ist der Füllstand gut zu sehen
- Flüssigkeitstemperatur: max. 40°C
- Reinigung: Drucksprüher nach Gebrauch gründlich mit Wasser reinigen
- Das Sprühgerät ist ausschließlich zum Versprühen wasserbasierter Lösungen zur Pflanzenpflege geeignet. (Nicht zum Versprühen von Lösungsmitteln, aggressiven Chemikalien, Ölen und Erdölderivaten verwenden.)
- Farbe: transparent violett

Art.Nr.	Produkt	Preis (in €)	
		exkl. MwSt.	inkl. MwSt.
290642	<b>VOLPI Drucksprüher DEA transparent – 2 Liter</b> (Versandereinheit: 1 Stk.) (10 Stk. pro Karton)	pro Stk.	
	1Stk.	<b>6,66</b>	<b>7,99</b>

**Volpi  
Drucksprüher  
Garden 4 Liter**



**Volpi Drucksprüher Garden, 4 Liter Füllinhalt**



Ideal zum Versprühen von Flüssigkeiten und zur Behandlung großer Flächen. Ausgestattet mit einer 61 cm langen Aluminiumlanze, die über eine verstellbare Messingdüse verfügt, um einen gleichmäßigen Sprühstrahl zu gewährleisten. Der Sprüher kann bequem über den Schultergurt oder per Hand, mit seinem praktischen Griff, getragen werden.

- Gesamtkapazität: 4,8 Liter
- Betriebsvolumen: 4 Liter
- HD-Polyethylen-Tank mit transparenter, vertikaler Linie für bessere Füllstandsablesung
- verstellbarer Schultergurt
- 1,2 m flexibler Schlauch
- Arbeitsdruck: max. 3 bar, mit Druckentlastungsventil
- zum Spritzen von Wasserlösungen
- Flüssigkeitstemperatur: max. 40°C
- Lanze mit verstellbarer Messingdüse
- geeignet für Gartenarbeit z.B. Ausbringung von Crotiflex® flüssig z.B. Ausbringung von Herbiziden (z.B. CLINIC® XTREME, Roundup®)
- geeignet für Schädlingsbekämpfung z.B. Ausbringung von Pflanzenschutzmitteln (z.B. WAM® flüssig, Karate® Zeon Forst)
- Reinigung: Drucksprüher nach Gebrauch gründlich mit Wasser reinigen



Art.Nr.	Produkt	Preis (in €)	
		exkl. MwSt.	inkl. MwSt.
290643	<b>Volpi Drucksprüher Garden – 4 Liter</b> (Versandereinheit: 1 Stk.)	pro Stk.	
	1 Stk.	<b>30,98</b>	<b>37,18</b>
<b>Zubehör – Service-Produkte</b>			
290692	<b>VOLPI Spritzschirm</b>	pro Stk.	
	1 Stk.	<b>10,74</b>	<b>12,89</b>

Spritzschirm für VOLPI Akku-Rückenspritze Vita 12 l und VOLPI Drucksprüher Garden 4 l

**VOLPI Sprüher  
DVL 1 Liter**



**VOLPI Sprühflasche DVL, 1 Liter Füllinhalt**



- Gesamtkapazität: 1 Liter
- ermüdungshemmender Griff
- verstellbare Düse für den Wechsel zwischen Strahl- und Brausefunktion
- Farbe: orange

Art.Nr.	Produkt	Preis (in €)	
		exkl. MwSt.	inkl. MwSt.
290640	<b>VOLPI Sprüher DVL – 1 Liter</b> (Versandeinheit: 1 Stk.) (25 Stk. pro Karton)	pro Stk.	
	1Stk.	<b>1,87</b>	<b>2,24</b>

**VOLPI Akku-  
Rückenspritze  
Vita 12 Liter**



**VOLPI Rückenspritze mit Lithium-Batterie –  
praktisch und leistungsfähig, 12 Liter Füllinhalt**



- Hochleistungsmembranpumpe – Arbeitsdruck: max. 5 bar
- Elektronischer Druckregler: einstellbarer Arbeitsdruck von 0,5 bis 5 bar
- Tankkapazität: 12 Liter
- ergonomische Form des Tanks für rückschonendes Tragen
- komfortablen, gepolsterten und verstellbaren Schultergurte
- minimales Gewicht der VOLPI Akku-Rückenspritze: 3,1 kg
- Akku: 14,4 V / 2 Ah
- Umgebungstemperatur bei Einsatz: min. 5°C/ max. 40°C
- Durchmesser der Füllöffnung: 105 mm
- Tankmaterial: Polypropylen
- Lanze mit verstellbarer Messingdüse
- Sprühbare Liter pro Akku-Ladung: 75–95 Liter je nach Druck
- Flüssigkeitstemperatur: max. 40°C
- zur Ausbringung von Insektiziden (z.B. Karate® Zeon Forst),  
Herbiziden (z.B. CLINIC® XTREME, Roundup®), Bioziden und  
spritzbaren Verbisschutzmitteln (z.B. WAM® flüssig, Certosan®)
- für Gartenarbeiten und zur Ausbringung von spritzbaren  
Stammschutzmitteln (z.B. Cortiflex® flüssig)
- Reinigung: Rückenspritze nach Gebrauch gründlich mit Wasser reinigen  
(Hinweis: Vorfilter am Übergang vom Tank in den Schlauch vor dem  
Ausspülen entnehmen, reinigen und wieder korrekt einsetzen.)

Lieferumfang: Die Rückenspritze ist komplett ausgestattet mit Akku, Ladegerät, Sprühlanze, Düse und Filter.



Vorfilter am Übergang vom Tank in den Schlauch

Art.Nr.	Produkt	Preis (in €)	
		exkl. MwSt.	inkl. MwSt.
290673	<b>VOLPI Akku-Rückenspritze Vita 12 Liter</b> (Versandeinheit:1 Stk.)	pro Stk.	
	1 Stk.	<b>108,33</b>	<b>130,00</b>

**Zubehör – Service-Produkte**

290692	<b>VOLPI Spritzschirm</b>	pro Stk.	
	1 Stk.	<b>10,74</b>	<b>12,89</b>

**Ersatzteile – Service-Produkte**

290682	<b>Akku LI-ION für VOLPI Akku-Rückenspritze Vita 12</b>	pro Stk.	
	1 Stk.	<b>42,05</b>	<b>50,46</b>
290732	<b>Ladegerät LI-ION für VOLPI Akku-Rückenspritze Vita 12</b>	pro Stk.	
	1 Stk.	<b>7,08</b>	<b>8,50</b>
290752	<b>VOLPI Ersatzteilset: Griff, Düse und Lanze für Akku-Rückenspritze</b>	pro Stk.	
	1 Stk.	<b>10,54</b>	<b>12,65</b>
290751	<b>VOLPI Ersatzteilset: Schlauch und Anschlüsse für Akku-Rückenspritze</b>	pro Stk.	
	1 Stk.	<b>5,33</b>	<b>6,40</b>



Spritzschirm für VOLPI Akku-Rückenspritze Vita 12 l und VOLPI Drucksprüher Garten 4 l

## Crush® Speed Wespenspray



### Insektizid zur sekundenschnellen Bekämpfung von Wespen

- ausgezeichnete **Sofort- und Dauerwirkung** gegen Wespen und deren Nester **aus sicherer Entfernung**
- **Sprühweite: ca. 4–5 m**
- für optimale Wirkung morgens oder abends sprühen, da zu dieser Zeit die meisten Wespen im Nest sind
- **Wespen sterben bei Kontakt mit dem Sprühnebel ohne Verzögerung ab und haben keine Möglichkeit zu stechen.**

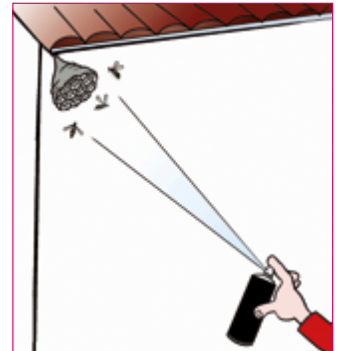

Art.Nr.	Produkt	Preis (in €)	
		exkl. MwSt.	inkl. MwSt.
518011	<b>Crush® Speed Wespenspray</b> – Dose zu 750 ml (24 Dosen/Karton)	pro Dose	
	ab 12 Dosen	<b>15,77</b>	<b>18,92</b>
	1–11 Dosen	<b>18,18</b>	<b>21,82</b>

Diese Druckschrift soll beraten. Biozidprodukte vorsichtig verwenden. Vor Gebrauch stets Etikett und Produktinformationen lesen. Grundsätzlich sind die Angaben der Gebrauchsanweisung zu jedem Produkt zu beachten.

## Wespenfalle



### Falle für Wespen und andere Insekten für Haus & Garten

- die Fallen werden im Außenbereich aufgehängt
- der Behälter wird mit dem Wespenköder (siehe unten) befüllt
- in einem Karton sind zwei Fallen enthalten

**BESTPREIS  
PRODUKT**



Art.Nr.	Produkt	Preis (in €)	
		exkl. MwSt.	inkl. MwSt.
315881	<b>Wespenfalle</b> (Versandereinheit: 2 Stk./Packung)	pro Pkg.	
	ab 10 Pkg.	<b>3,01</b>	<b>3,61</b>
	1–9 Pkg.	<b>3,48</b>	<b>4,18</b>

## Wespenköder



### Köder für Wespen und andere Insekten für Haus & Garten

- **Wespenköder für Wespenfallen:**
  - Zum Fang von Wespen
  - einfach in der Anwendung
  - kein Risiko für Menschen & (Haus-)Tiere
  - sicher für Pflanze, Anwender & Umwelt



Art.Nr.	Produkt	Preis (in €)	
		exkl. MwSt.	inkl. MwSt.
315941	<b>Wespenköder für Wespenfallen</b> – Flasche zu 500 ml	pro Stk.	
	ab 10 Stk.	<b>8,82</b>	<b>10,58</b>
	1–9 Stk.	<b>10,14</b>	<b>12,17</b>

## Storm® Ultra Happen



Sachkundenachweis für Rodentizide erforderlich!



Anwendung von Storm®-Produkten in Köderstationen (siehe Seite 108).

## Höchst effektiver und attraktiver Storm® Ultra Happen Köder für die schnelle Kontrolle von Ratten und Mäusen



- Gebrauchsfertiger Köder, wirksam schon bei einmaliger Aufnahme!
- Wirkstoff: 0,025 g/kg (0,0025% w/w) Flocoumafen
- für Ratten und Mäuse höchst schmackhaft und attraktiv
- mit hohem Getreidgehalt (ohne Wachs)
- schnelle und einfache Platzierung des Köders
- für das Ködern im Innen- und Außenbereich unter variablen Bedingungen
- **feuchtigkeitsbeständig** (mit Schimmelschutz) und temperaturbeständig
- Ausbringung von Storm® Ultra Happen in Köderstationen
- **Abgabe nur an berufsmäßige Verwender (z.B. Schädlingsbekämpfer, Gemeinden, Landwirte) oder Händler mit gültigem Sachkundenachweis für Rodentizide.**



Art.Nr.	Produkt	Preis (in €)	
		exkl. MwSt.	inkl. MwSt.
552081	<b>Storm® Ultra Happen</b> (Versandereinheit: Gebinde zu 3 kg) (12 kg/Karton)	pro kg	
	ab 288 kg (Palette)	23,04	27,65
	144–285 kg	24,25	29,10
	3–141 kg	25,53	30,64

## Storm® Ultra Secure



Sachkundenachweis für Rodentizide erforderlich!



Anwendung von Storm®-Produkten in Köderstationen (siehe Seite 108).

## Höchst effektiver und attraktiver Storm® Ultra Secure Köder für die schnelle Kontrolle von Ratten und Mäusen



Gerade in der professionellen Bekämpfung von Ratten und Mäusen ist Storm® Ultra Secure nicht wegzudenken!

Der Ringköder ist stabil und lässt sich vorschriftsmäßig in den Köderboxen fixieren. Dadurch ist kein Wegtragen und Verschleppen möglich. Es ergibt sich eine ideale Kontrollmöglichkeit um zu sehen, wie der Köder angenommen wird.

Die Anwendung erfolgt mit der sogenannten Impulsbeköderung. Diese verhindert, dass zu viele Köder ausgebracht werden. Durch die genaue Dosierung ist Storm® Ultra Secure extrem sparsam in der Anwendung!

- Gebrauchsfertiger Köder, wirksam schon bei einmaliger Aufnahme!
- Wirkstoff: 0,025 g/kg (0,0025% w/w) Flocoumafen
- für Ratten und Mäuse höchst schmackhaft und attraktiv
- mit hohem Getreidgehalt (ohne Wachs)
- für das Ködern im Innen- und Außenbereich unter variablen Bedingungen
- schnelle und einfache Platzierung des Köders
- **feuchtigkeitsbeständig** (mit Schimmelschutz) und temperaturbeständig
- Ausbringung von Storm® Ultra Secure in Köderstationen
- **Abgabe nur an berufsmäßige Verwender (z.B. Schädlingsbekämpfer, Gemeinden, Landwirte) oder Händler mit gültigem Sachkundenachweis für Rodentizide.**



Art.Nr.	Produkt	Preis (in €)	
		exkl. MwSt.	inkl. MwSt.
552091	<b>Storm® Ultra Secure</b> (Versandereinheit: Gebinde zu 3 kg) (12 kg/Karton)	pro kg	
	ab 288 kg (Palette)	23,04	27,65
	144–285 kg	24,25	29,10
	3–141 kg	25,53	30,64

Diese Druckschrift soll beraten. Biozidprodukte vorsichtig verwenden. Vor Gebrauch stets Etikett und Produktinformationen lesen. Grundsätzlich sind die Angaben der Gebrauchsanweisung zu jedem Produkt zu beachten. Wegen Infektionsgefahr (Krankheitserreger auf den Nagern) unbedingt Schutzhandschuhe tragen. Köderstationen sind eindeutig zu kennzeichnen, dass diese Rodentizide enthalten und nicht berührt werden dürfen.

## KÖDERSTATIONEN – für die Ausbringung von Ködern

Alle Köderstationen haben einen Sicherheitsverschluss gegen unbefugten Zugriff. Sie sind widerstandsfähig, stoßfest, wiederverwendbar und hervorragend geeignet für die Beköderung mit Ratten-/Mäuseköder.

### Flash® Köderstation Maus



#### Köderstation für Mäuse, hervorragend geeignet für die Beköderung z.B. mit Storm®

SERVICE  
PRODUKT

- Größe: 125 mm x 100 mm x 40 mm
- Material: PP
- Farbe: schwarz



Art.Nr.	Produkt	Preis in (€)	
		exkl. MwSt.	inkl. MwSt.
559041	Flash® Köderstation Maus – 125 x 100 x 40 mm	pro Stk.	
	ab 72 Stk. (Karton)	1,00	1,20
	1–71 Stk.	1,10	1,32

### Flash® Köderstation Ratte



#### Köderstation für Ratten, hervorragend geeignet für die Beköderung z.B. mit Storm®

SERVICE  
PRODUKT

- Größe: 230 mm x 190 mm x 95 mm
- Material: PP
- Farbe: schwarz
- mit Element zur Befestigung an Mauern usw.



Art.Nr.	Produkt	Preis in (€)	
		exkl. MwSt.	inkl. MwSt.
559051	Flash® Köderstation Ratte – 230 x 190 x 95 mm	pro Stk.	
	ab 20 Stk. (Karton)	3,45	4,14
	1–19 Stk.	3,62	4,34

### Flash® Köderstation Kombi



#### Kombinationsköderstation für Mäuse und Ratten, hervorragend geeignet für die Beköderung z.B. mit Storm®

SERVICE  
PRODUKT

- Größe: 325 mm x 255 mm x 155 mm
- Material: PP
- Farbe: schwarz
- mit Stangen für Beköderung und herausnehmbarem, leicht zu reinigendem Köderfach
- mit Element zur Befestigung an Mauern usw.



Art.Nr.	Produkt	Preis in (€)	
		exkl. MwSt.	inkl. MwSt.
559071	Flash® Köderstation Kombi – 325 x 255 x 155 mm	pro Stk.	
	ab 8 Stk. (Karton)	6,48	7,78
	1–7 Stk.	6,80	8,16









**REBSCHUTZ 2026**  
**TRAUBENSCHUTZ**

Witasek – Wein und Wert vermehren!

REBSCHUTZ – TRAUBENSCHUTZ

## INHALTSÜBERSICHT – REBSCHUTZ, TRAUBENSCHUTZ

### Rebschutzsäulen

Wissenswertes zu Rebschutzsäulen .....	113
Produktübersicht – Rebschutz, Traubenschutz, Zäune .....	114-115
WitaPlant® MV Rebschutzsäule .....	116
Wita®Econom Rebschutzsäule.....	117
Ecowit® Rebschutzsäule .....	118
WitaPro® Duo Rebschutz... 	118
EcoTub® Plus 5 .....	119
<b>NEU!</b> BioWit® Vigilis-Bio Vine Shelter ... 	119

### Rebschutzsäulen und Rebschutznetze als Wrap

<b>NEU!</b> Vigilis Viti Wrap.....	120
<b>NEU!</b> BioWit® Vigilis-Bio Wrap ... 	120
Wita®Net Wrap Pro.....	121

### Rebschutzzüllen und Rebschutznetze

DuoTub® Rebschutzsäule .....	122
Wita®Hüll Dual.....	123
Wita®Hüll Light.....	123
Klimawit® Smart 180.....	124
Klimawit® Light 220 .....	125
<b>NEU!</b> Klimawit® Rabbit.....	126

### Befestigung und Zubehör (Kabelbinder, Rebenbinder etc.)

Kabelbinder QuickFix .....	127
<b>NEU!</b> BioWit® Kabelbinder QuickFix ... 	127
Ankergummi Schnellbinder.....	127
Wita®Net S-Haken – zur Befestigung von Frucht- und Traubenschutznetzen .....	131

### Frucht- und Traubenschutznetze (gegen Vögel, Hagel, Wespen usw.)

Wita®flex Traubenschutznetz .....	128
Wita®Net Seitenbespannung .....	129
Wita®Net Plantagenvogelschutz .....	130

### Zäune und Zubehör

WitaPro® Wildzaun, Wita®Pro Nagesperre .....	132
WitaPro® Wildzaun Duo (hasendicht) .....	133
Wita®flex Multisquare .....	134
<b>NEU!</b> WitaPro® Metallzaun.....	135
<b>NEU!</b> WitaPro® Z-Profile für WitaPro® Metallzaun .....	134

### Pfähle, Fiberglasstäbe und Zubehör

Akazienpfähle (dreikant, halbrund, rund).....	136–137
Wita®Pro Fiberglasstäbe.....	138–139
Tragesack für Befestigungspflöcke und -stäbe (z.B. Akazienpflöcke, Fiberglasstäbe) .....	139
Einschlaghülse für Fiberglasstäbe .....	139

### Insektenfallen und Pheromone für den Weinbau

WitaTrap® Delta Super.....	140
WitaTrap® Fallenlampion .....	140
WitaTrap® Fallenlampion PRO .....	140
Pheromone & Fallen-Komplettsets für Traubenwickler .....	141

### Bodenverbesserung – organischer Wasserspeicher

<b>NEU!</b> GroWit® Hydrogranulat .....	142–143
---	---------

# REBSCHUTZSÄULEN – Wissenswertes



Rebschutzsäulen als Wildschutz und für sicheres und besseres Wachstum Ihrer Reben

Qualitätsmerkmale von Rebschutzsäulen sind:

- **Lichtdurchlässigkeit:** Licht ist für Pflanzen Treibstoff zur Energiegewinnung, der die Photosynthese ermöglicht. Licht bedeutet also gesunde und wuchskräftige Pflanzen. Bei Rebschutzsäulen mit geschlossenem Material ist hohe Lichtdurchlässigkeit entscheidend für gesundes Pflanzenwachstum.
- **UV-Stabilität:** UV-Licht beeinflusst das Material der Rebschutzsäule. Bei zu geringer UV-Stabilität zerfallen Säulen bereits nach einem Jahr.
- **Wuchsraum:** Jede Pflanze braucht Platz zur gesunden Entwicklung. Zu kleine Wuchsraumdurchmesser beeinflussen das Wachstum negativ.

Alle Rebschutzsäulen der Firma Witasek weisen beste Lichtdurchlässigkeit, hohe UV-Stabilität und pflanzengerechte Wuchsraumdurchmesser auf und gewährleisten damit gesunde, wuchskräftige Pflanzen!

## ● Wie werden Rebschutzsäulen richtig aufgestellt?

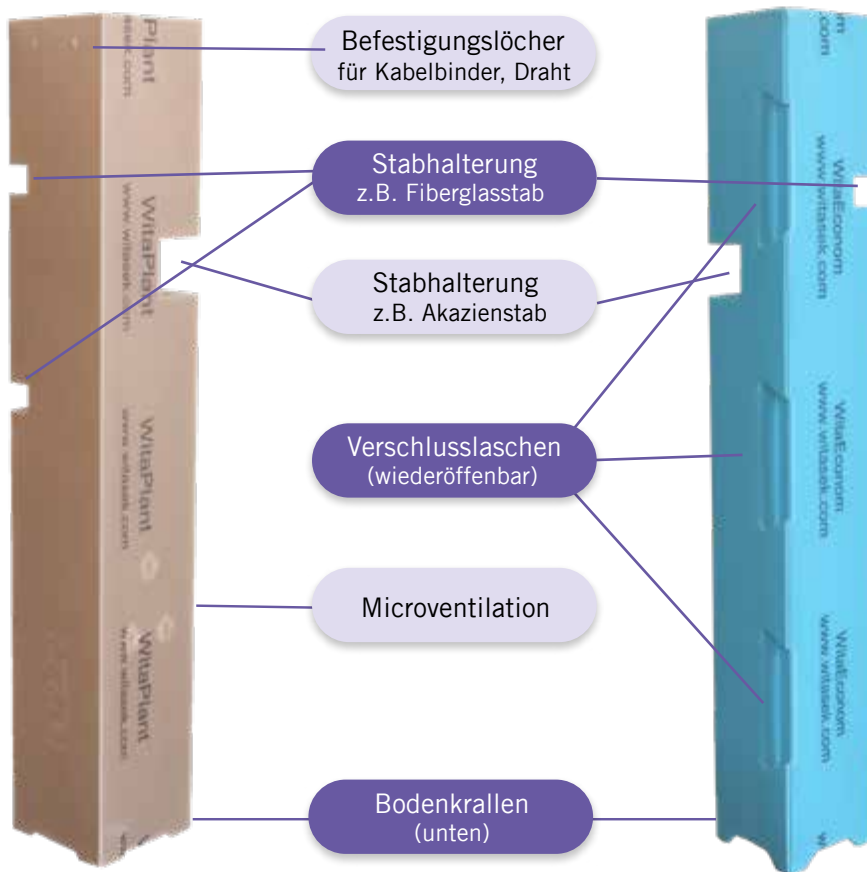

Witasek Rebschutz vereint viele Vorteile:

- Schutz vor Wildschäden
- Schutz vor Herbiziden
- weniger Schnitt- und Bindearbeit
- sicheres und schnelleres Wachstum
- kein Einwachsen von Unkraut in den Wuchsraum
- **Microventilation:** Lüftungslöcher können für besseren Klimaausgleich eingedrückt werden.

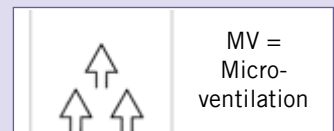

- **Bodenkralle:** für besseren Halt im Boden



Rebschutzsäulen sind eine preisgünstige und wertvolle Kulturmaßnahme!

**Klimafreundlich: Witasek achtet auf kurze Transportwege, europäische Produkte und ressourcenschonende Produktion.**

# Produktübersicht

## Rebschutzsäulen öffnenbar

### WitaPlant® MV Rebschutzsäule



Art. Nr. 711611 | 111011  
 Ø ca. 14 cm  
 Schutzhöhe: 60 cm und 90 cm  
 wiederöffnenbar  
 Material: Hohlkammerprodukt  
 Haltbarkeit: ca. 3–5 Jahre  
**Seite 116**

### Wita®Econom Rebschutzsäule



Art. Nr. 712111 | 712261 | 712311  
 Schutzhöhe: Typ 40, Typ 60, Typ 75  
 Ø ca. 11–12 cm  
 wiederöffnenbar  
 Material: Hohlkammerprodukt  
 Haltbarkeit: ca. 2–3 Jahre  
**Seite 117**

### Ecowit® Rebschutzsäule



Art. Nr. 716151  
 Schutzhöhe: 50 cm  
 Ø ca. 9–9,5 cm  
 wiederöffnenbar  
 Material: Hohlkammerprodukt  
 Haltbarkeit: ca. 2–3 Jahre  
**Seite 118**

## Rebschutzröhren geschlossen

### EcoTub® Plus 5



Art. Nr. 713121  
 Ø ca. 6,5–9,5 cm  
 Schutzhöhe: 60 cm  
 Material: Hohlkammerprodukt  
 Haltbarkeit: ca. 4–5 Jahre  
**Seite 119**

### BioWit® Vigilis-Bio Vine Shelter



Art. Nr. 713941  
 Schutzhöhe: 60 cm  
 Ø ca. 73–110 mm  
 Material: Hohlkammerprodukt  
 Haltbarkeit: bis zu 5 Jahre  
 Bio-Produkt  
**Seite 119**

### Vigilis Viti Wrap



Art. Nr. 714148 | 714149 |  
 714150  
 Schutzhöhe: 45 cm, 60 cm  
 Ø ca. 40–50 mm, 90–100 mm  
 Material: Hohlkammerprodukt  
 Haltbarkeit: bis zu 5 Jahre  
**Seite 120**

### BioWit® Vigilis-Bio Wrap



Art. Nr. 714152 | 714153  
 Schutzhöhe: 45 cm, 60 cm  
 Ø ca. 40–50 mm  
 Material: Hohlkammerprodukt  
 Haltbarkeit: bis zu 5 Jahre  
 Bio-Produkt  
**Seite 120**

### Wita®Net Wrap Pro



Art. Nr. 723012  
 Ø ca. 8–12 cm  
 Schutzhöhe: 60 cm  
 Haltbarkeit: ca. 3–4 Jahre  
**Seite 121**

## Rebschutzwraps öffnenbar

## Trauben-/Plantagenschutz

### Wita®flex Traubenschutznetz

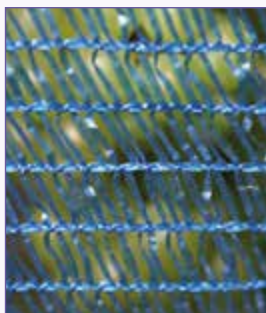

Art. Nr. 730831  
 Maße: 100 cm  
 Rolle zu 250 lfm  
 Maschen: ca. 12 x 4 mm  
 Schutz vor: Insekten, Vogelfraß, Hagel  
 Haltbarkeit: bis 2 Jahre  
**Seite 128**

### Wita®Net Seitenbespannung



Art. Nr. 731411 | 731421 | 731441  
 Maße: 75 cm, 90 cm, 120 cm  
 Rolle zu 250 lfm  
 Maschen: ca. 7 x 1 mm  
 Schutz vor: Insekten, Vogelfraß, Hagel  
 Haltbarkeit: bis zu 10 Jahre  
**Seite 129**

### Wita®Net Plantagenvogelschutz



Art. Nr. 731231 | 731261 | 731201  
 Maße: 3 m, 8 m, 16 m  
 Rolle zu 250 lfm  
 Maschen: ca. 30 x 30 mm  
 Einzelrolle, Zweireihen- und  
 Mehrreihen-Plantagenschutz  
**Seite 130**

# Rebschutz/Traubenschutz

## Rebschutzhüllen

### DuoTub® Rebschutzsäule



Art. Nr. 710911 | 710921 | 710931  
 Ø ca. 10 cm  
 Schutzhöhe: 40 cm, 60 cm, 80 cm  
 Material: Folienprodukt  
 Haltbarkeit: ca. 4–5 Jahre  
**Seite 122**

### Wita®Hüll Dual



Art. Nr. 721011 | 721041  
 Ø ca. 14 cm  
 Schutzhöhe: 60 cm und 90 cm  
 Material: Folienprodukt  
 Haltbarkeit: ca. 3–5 Jahre  
**Seite 123**

### Wita®Hüll Light



Art. Nr. 722011 | 722021  
 Ø ca. 12 cm  
 Schutzhöhe: 40 cm und 60 cm  
 Material: Folienprodukt  
 Haltbarkeit: ca. 2–3 Jahre  
**Seite 123**

### Klimawit® Smart 180



Art. Nr. 720900 | 720899  
 Ø ca. 10–11 cm  
 Schutzhöhe: 60 cm  
 oder als Schlauchrolle  
 Haltbarkeit: ca. 5–6 Jahre  
**Seite 124**

### Klimawit® Light 220



Art. Nr. 720811 | 720821 | 120721  
 Ø ca. 11–12 cm  
 Schutzhöhe: 50 cm und 60 cm  
 oder als Schlauchrolle  
 Haltbarkeit: ca. 3–5 Jahre  
**Seite 125**

### Klimawit® Rabbit



Art. Nr. 720631 | 720641  
 Ø ca. 14 cm  
 Schutzhöhe: 60 cm  
 oder als Schlauchrolle  
 Haltbarkeit: ca. 2–3 Jahre  
**Seite 126**

### WitaPro® Duo Rebschutz 14



Art. Nr. 124110  
 Ø ca. 13–14 cm  
 Schutzhöhe: 60 cm  
 Lattenabstand ca. 2 cm  
 Material: Holz (unbehandelt)  
 Bio-Produkt  
**Seite 118**

## Rebschutznetze

### WitaPro® Metallzaun



Art. Nr. 129012 | 129031  
 129034 | 129041 | 129051  
 Höhe: 1,20 m, 1,60 m und 2 m  
 Rollen zu 50 lfm  
 Material: Metalldrähte mit  
 Zinkauflage (80 g/m<sup>2</sup>)  
**Seite 135**

### WitaPro® Wildzaun



Art. Nr. 124241 | 124421  
 Höhen: 1,60 m und 2 m  
 Rollen zu 100 lfm  
 auch als hasendichte Variante  
 Material: Kunststoff (PP)  
 Haltbarkeit: ca. 10 Jahre  
**Seite 132–133**

### Wita®flex Multisquare



Art. Nr. 620411 | 620431 | 620451  
 Höhen: 1 m, 1,50 m und 2 m  
 Rollen zu 100 lfm  
 Maschengröße: ca. 2,0 x 3,5 cm  
 Material: Kunststoff  
**Seite 134**

## Zäune (Metall, Kunststoff)

## WitaPlant® MV Rebschutzsäule

### Wiederöffenbare Rebschutzsäule mit Microventilation Wuchsraumdurchmesser: ca. 14 cm



- mit Bodenkralle für einen besonders stabilen Halt im Boden
- Aufstellung mit der Bodenkralle nach unten für bessere Standfestigkeit
- die Säule lässt sich **öffnen und wieder verschließen**, dadurch ist sie leicht **wiederverwendbar**.
- **sehr großer Wuchsraumdurchmesser von ca. 14 cm** (viereckig, Seitenlänge ca. 10 cm)
- **beste Lichtdurchlässigkeit** für gesunde und wuchskräftige Pflanzen
- **Schutz vor Wildschäden**
- **schützt bei chemischer Unkrautbekämpfung (Herbizideinsatz) und mechanischer Bodenpflege**
- **kein Einwachsen von Unkraut und Ranken in den Wuchsraum möglich**
- das doppelwandige Material sorgt für einen optimalen Temperatenausgleich
- wachstumsfördernde Tröpfchenbewässerung durch Tau in den Hohlkammern der Platten
- Haltbarkeit (UV-stabil): ca. 3–5 Jahre
- Farbe: transparent braun



Der Schutz lässt sich einfach verschließen und wieder öffnen.

Art.Nr.	Produkt	Preis (in €)	
		exkl. MwSt.	inkl. MwSt.
711611	<b>WitaPlant® MV 60 cm</b> – Wuchsraum-Ø ca. 14 cm, quadratisch (Versandereinheit: 100 Stk.)	pro Stk.	
	ab 2.000 Stk. (Palette)	<b>0,81</b>	<b>0,97</b>
	1.000–1.900 Stk.	<b>0,84</b>	<b>1,01</b>
	100–900 Stk.	<b>0,93</b>	<b>1,12</b>
111011	<b>WitaPlant® MV 90 cm</b> – Wuchsraum-Ø ca. 14 cm, quadratisch (Versandereinheit: 100 Stk.)	pro Stk.	
	ab 1.000 Stk. (Palette)	<b>1,22</b>	<b>1,46</b>
	500–900 Stk.	<b>1,29</b>	<b>1,55</b>
	100–400 Stk.	<b>1,42</b>	<b>1,70</b>
<b>WitaPlant® MV 120 cm und 180 cm</b>			
siehe Baumschutz Seite 24			



## Wita®Econom Rebschutzsäule

**BESTPREIS  
PRODUKT**

### Quadratische, wieder öffnbare Rebschutzsäule Wuchsraumdurchmesser: ca. 11–12 cm



- Die Säule lässt sich besonders **leicht verschließen und wieder öffnen** (z.B. für Pflegearbeiten), dadurch ist sie einfach **wiederverwendbar**.
- **großer Wuchsraumdurchmesser von ca. 11–12 cm** (Seitenlänge ca. 8–8,7 cm)
- Aufstellung mit der Bodenkralle nach unten für bessere Standfestigkeit
- **beste Lichtdurchlässigkeit** für gesunde und wuchskräftige Pflanzen
- **Schutz vor Wildschäden, schützt auch vor chemischen Einflüssen (Herbizideinsatz) und mechanischer Bodenpflege**
- Kein Durchwachsen von Trieben, **dadurch fällt weniger Schnitt- und Bindearbeit an**
- **kein Einwachsen von Unkraut und Ranken in den Wuchsraum möglich**
- doppelwandiges Material sorgt für **Temperatenausgleich**
- wachstumsfördernde Tröpfchenbewässerung durch Tau in den Hohlkammern der Platten
- **3 Laschen zum Verschließen und wieder öffnen – höhere Windsicherheit bei Typ 60 und Typ 75**
- Haltbarkeit (UV-stabil): ca. 2–3 Jahre
- Farbe: transparent blau

– VIDEO –



Der Schutz lässt sich einfach verschließen und wieder öffnen.

Art.Nr.	Produkt	Preis (in €)	
		exkl. MwSt.	inkl. MwSt.
712111	<b>Wita®Econom Typ 40</b> – Wuchsraum-Ø ca. 11-12 cm, quadratisch (Versandeinheit: 100 Stk.)	pro Stk.	
	ab 3.000 Stk. (Palette)	0,35	0,42
	1.800–2.900 Stk.	0,36	0,43
	100–1.700 Stk.	0,40	0,48
712261	<b>Wita®Econom Typ 60</b> – Wuchsraum-Ø ca. 11-12 cm, quadratisch (Versandeinheit: 100 Stk.)	pro Stk.	
	ab 2.000 Stk. (Palette)	0,50	0,60
	1.000–1.900 Stk.	0,52	0,62
	100–900 Stk.	0,59	0,71
712311	<b>Wita®Econom Typ 75</b> – Wuchsraum-Ø ca. 11-12 cm, quadratisch (Versandeinheit: 100 Stk.)	pro Stk.	
	ab 1.000 Stk. (Palette)	0,70	0,84
	500–900 Stk.	0,73	0,88
	100–400 Stk.	0,78	0,94
<b>Wita®Econom Typ 120</b>			
siehe Baumschutz Seite 25			



## Ecowit® Rebschutzsäule



Der Schutz lässt sich einfach verschließen und wieder öffnen.

### Quadratische, wieder öffnere Rebschutzsäule Wuchsraumdurchmesser: ca. 9–9,5 cm



- Die Säule lässt sich besonders **leicht verschließen und wieder öffnen** (z.B. für Pflegearbeiten), dadurch ist sie einfach **wiederverwendbar**.
- **Wuchsraumdurchmesser 9–9,5 cm** (viereckig)
- Schutz vor Wildschäden
- **schützt bei chemischer Unkrautbekämpfung (Herbizideinsatz) und mechanischer Bodenpflege**
- Kein Durchwachsen von Trieben, **dadurch fällt weniger Schnitt- und Bindearbeit an**
- **beste Lichtdurchlässigkeit** für gesunde und wuchskräftige Pflanzen
- **kein Einwachsen von Unkraut und Ranken in den Wuchsraum möglich**
- doppelwandiges Material sorgt für **Temperatenausgleich**
- wachstumsfördernde Tröpfchenbewässerung durch Tau in den Hohlkammern der Platten
- Aufstellung: Bodenkralle unten
- **3 Laschen zum Verschließen und wieder öffnen – höhere Windsicherheit**
- Haltbarkeit (UV-stabil): ca. 2–3 Jahre
- Farbe: transparent blau

Art.Nr.	Produkt	Preis (in €)	
		exkl. MwSt.	inkl. MwSt.
716151	<b>Ecowit® 50 cm</b> – Wuchsraum-Ø ca. 9–9,5 cm, quadratisch (Versandeinheit: 100 Stk.)	pro Stk.	
	ab 2.000 Stk. (Palette)	<b>0,35</b>	<b>0,42</b>
	1.000–1.900 Stk.	<b>0,38</b>	<b>0,46</b>
	100–900 Stk.	<b>0,41</b>	<b>0,49</b>
Andere Höhen auf Anfrage			

## WitaPro® Duo Rebschutz



### Stabiler und langlebiger Rebschutz aus Holz



- 100 % biologisch abbaubar
- umweltfreundlich: Holz und unverzinkter Draht sind biologisch abbaubar
- geschlossene Schutzzone von 40 cm schützt vor Verletzungen durch Fadenmähergeräte und Begleitwuchs
- schützt junge und ältere Weinreben
- auch als Mäherschutz bei Obstbäumen verwendbar
- erhöhte Stabilität
- erhältlich als fertig zugeschnittene Stückware mit einer Schutzhöhe von 60 cm
- 3,5 cm Lattenbreite
- 2 cm Abstand zwischen den Latten
- Wuchsraumdurchmesser: ca. 13–14 cm (bei 47,5 cm Breite)
- Material: Holz (unbehandelt)

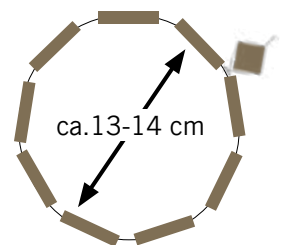

Wuchsraumdurchmesser

Art.Nr.	Produkt	Preis (in €)	
		exkl. MwSt.	inkl. MwSt.
124110	<b>WitaPro® Duo Rebschutz 14 / 60 cm</b> – Wuchsraum-Ø ca. 13–14 cm (Versandeinheit: 25 Stk.)	pro Stk.	
	ab 800 Stk. (Palette)	<b>2,12</b>	<b>2,54</b>
	400–775 Stk.	<b>2,22</b>	<b>2,66</b>
	25–375 Stk.	<b>2,45</b>	<b>2,94</b>
Andere Höhen auf Anfrage			

## EcoTub® Plus 5



Anbinder sind bereits vormontiert – für noch schnelleres Anbringen der Schutzsäule.

## Die runde Tube im Weinbau – idealer Schutz für Ihre Reben

BESTPREIS  
PRODUKT

- **Typ Standard** – durchgehend geschlossenes Material, wachstumsfördernd
- sehr stabil
- **beste Lichtdurchlässigkeit** durch das doppelwandige Material **für gesunde und wuchskräftige Pflanzen**
- kein Durchwachsen von Trieben, **dadurch fällt weniger Schnitt- und Bindearbeit an**
- **kein Einwachsen von Unkraut und Ranken in den Wuchsraum möglich**
- Schutz vor Wildschäden und mechanischer Unkrautbekämpfung
- einfachere Aufstellung, da die ummantelten **Drahtanbinder für den Pflock bereits inkludiert** und in den Befestigungslöchern **vormontiert** sind.
- Wuchsraumdurchmesser: ca. 6,5–9,5 cm
- Haltbarkeit (UV-stabil): ca. 4–5 Jahre
- Farbe: transparent grün

– VIDEO –

EcoTub® Plus5  
Typ Standard

Art.Nr.	Produkt	Preis (in €)	
		exkl. MwSt.	inkl. MwSt.
713121	<b>EcoTub® Plus 5 Standard 60 cm</b> – Wuchsraum-Ø ca. 6,5-9,5 cm, rund (Versandereinheit: 250 Stk./Sack) (je 5 Stk. ineinandergesteckt)	pro Stk.	
	ab 2.250 Stk. (Palette)	0,77	0,92
	750–2.000 Stk.	0,82	0,98
	250–500 Stk.	0,90	1,08

BioWit®  
Vigilis-Bio  
Vine Shelter

NEU!



## Die runde, biologisch abbaubare Tube im Weinbau – ein Bio-Produkt zum Schutz Ihrer Reben

BESTPREIS  
PRODUKT

- 100% biologisch abbaubar
- hergestellt aus bio-basierten Materialien (Kartoffeln, Holz, Mais)
- geeignet für Jungreben
- beste Lichtdurchlässigkeit durch das doppelwandige Material für gesunde und wuchskräftige Pflanzen
- kein Durchwachsen von Trieben, dadurch fällt weniger Schnitt- und Bindearbeit an
- kein Einwachsen von Unkraut und Ranken in den Wuchsraum möglich
- Schutz vor Wildschäden und mechanischer Unkrautbekämpfung
- einfachere Aufstellung
- durchgehend geschlossen
- Schutzhöhe: 60 cm
- Wuchsraumdurchmesser: 73-110 mm
- 5 Stk. ineinandergesteckt
- Haltbarkeit (UV-stabil): bis zu 5 Jahre
- Farbe: transparent braun

Laserlinie mit  
Sollbruchstelle

Art.Nr.	Produkt	Preis (in €)	
		exkl. MwSt.	inkl. MwSt.
713941	<b>BioWit® Vigilis-Bio Vine Shelter 60 cm</b> – Ø ca. 73–110 mm, rund (Versandereinheit: 60 Stk./Box) (je 5 Stk. ineinandergesteckt)	pro Stk.	
	ab 1.800 Stk. (Palette)	2,97	3,56
	900–1.740 Stk.	3,12	3,74
	60–840 Stk.	3,28	3,94

## Vigilis Viti Wrap

## Vigilis Viti Wrap – Doppelwandige Rebschutzhülle

**BESTPREIS  
PRODUKT**



**NEU!**

- geeignet für Alt- und Jungreben
- schützt die Rinde der Reben bei mechanischer Unkrautbekämpfung
- lichtdurchscheinend
- kein Einwachsen von Unkraut und Ranken in den Wuchsraum möglich
- kein Durchwachsen der Triebe
- leicht zu montieren und demontieren – wiederverwendbar
- Schutzhöhen: 45 cm, 60 cm
- Wuchsraumdurchmesser: 40-50 mm oder 90-100 mm
- 3 Stk. ineinandergesteckt
- Haltbarkeit (UV-stabil): bis zu 5 Jahre
- Farbe: transparent grün



**Auf Wunsch auch mit Anker Gummi erhältlich:**  
Sie sind blitzschnell und einfach zu schließen, zu fixieren, zu öffnen und dadurch leicht wiederverwendbar. (Anker Gummi werden auf Bestellung mitgeliefert. Anker Gummi "Typ 26" siehe S. 127)

Art.Nr.	Produkt	Preis (in €)	
		exkl. MwSt.	inkl. MwSt.
714148	<b>Vigilis Viti Wrap – 45 cm</b> , Wuchsraum-Ø ca. 40-50 mm (Versandereinheit: 105 Stk./Box) (je 3 Stk. ineinandergesteckt)	pro Stk.	
	ab 6.300 Stk. (Palette) (60 Boxen)	<b>0,36</b>	<b>0,43</b>
	3.150–6.195 Stk.	<b>0,38</b>	<b>0,46</b>
	105–3.045 Stk.	<b>0,42</b>	<b>0,50</b>
714149	<b>Vigilis Viti Wrap – 60 cm</b> , Wuchsraum-Ø ca. 40-50 mm (Versandereinheit: 105 Stk./Box) (je 3 Stk. ineinandergesteckt)	pro Stk.	
	ab 4.725 Stk. (Palette) (45 Boxen)	<b>0,44</b>	<b>0,53</b>
	2.310–4.4620 Stk.	<b>0,46</b>	<b>0,55</b>
	105–2.205 Stk.	<b>0,51</b>	<b>0,61</b>
714150	<b>Vigilis Viti Wrap – 60 cm</b> , Wuchsraum-Ø ca. 90-100 mm (Versandereinheit: 96 Stk./Box) (je 3 Stk. ineinandergesteckt)	pro Stk.	
	ab 1.536 Stk. (Palette) (16 Boxen)	<b>0,97</b>	<b>1,16</b>
	768–1.440 Stk.	<b>1,02</b>	<b>1,22</b>
	96–672 Stk.	<b>1,12</b>	<b>1,34</b>
Andere Höhen und Durchmesser auf Anfrage			

## BioWit® Vigilis-Bio Wrap

## Bio-Wrap mit doppelwandiger Konstruktion und optimaler Lichtdurchlässigkeit

**BESTPREIS  
PRODUKT**



**NEU!**

- 100% biologisch abbaubar
- hergestellt aus bio-basierten Materialien (Kartoffeln, Holz, Mais)
- geeignet für Alt- und Jungreben
- lichtdurchscheinend
- vertikales Schlitzdesign für einfache Installation
- Schutzhöhen: 45 cm und 60 cm
- Wuchsraumdurchmesser: 40-50 mm
- 3 Stk. ineinandergesteckt
- Haltbarkeit (UV-stabil): bis zu 5 Jahre
- Farbe: transparent braun



Art.Nr.	Produkt	Preis (in €)	
		exkl. MwSt.	inkl. MwSt.
714152	<b>BioWit® Vigilis-Bio Wrap – 45 cm</b> , Wuchsraum-Ø ca. 40-50 cm (Versandereinheit: 105 Stk./Box) (je 3 Stk. ineinandergesteckt)	pro Stk.	
	ab 6.300 Stk. (Palette) (60 Boxen)	<b>1,36</b>	<b>1,63</b>
	3.150–6.195 Stk.	<b>1,43</b>	<b>1,72</b>
	105–3.045 Stk.	<b>1,50</b>	<b>1,80</b>
714153	<b>BioWit® Vigilis-Bio Wrap – 60 cm</b> , Wuchsraum-Ø ca. 40-50 cm (Versandereinheit: 105 Stk./Box) (je 3 Stk. ineinandergesteckt)	pro Stk.	
	ab 4.725 Stk. (Palette) (45 Boxen)	<b>1,81</b>	<b>2,17</b>
	2.310–4.620 Stk.	<b>1,90</b>	<b>2,28</b>
	105–2.205 Stk.	<b>2,00</b>	<b>2,40</b>

## Wita®Net Wrap Pro

**BESTPREIS  
PRODUKT**

### Der strapazierfähige Rebschutz – Netzwrap

Wita®Net Wrap Pro erfüllt sämtliche Stabilitäts- und Schutzanforderungen bei mechanischer Unkrautbekämpfung. Der Netzbereich gewährleistet ein Optimum an Licht für gesunde und wuchskräftige Pflanzen.

- in sich gerollt und langlebig
- passt sich dem Durchmesser des Rebstocks an
- erhöhte Stabilität
- die Stäbe (z.B. Fiberglasstab S. 139) können außen befestigt werden
- leicht zu montieren und demontieren – mehrmals verwendbar
- geeignet für Alt- und Jungreben
- schützt Veredelungen der alten Reben
- optimale Durchlüftung
- schützt die Rinde vor Verletzungen bei mechanischer Unkrautbekämpfung
- deutliche Verringerung von ESCA-Befall (Pilz-Befall)
- Schutzhöhe: 60 cm
- Wuchsraumdurchmesser: 8–12 cm
- Haltbarkeit (UV-stabil): 3–4 Jahre
- Farbe: schwarz

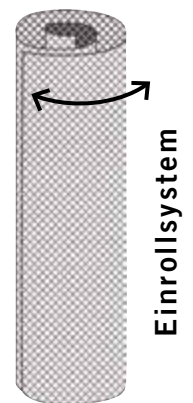

Art.Nr.	Produkt	Preis (in €)	
		exkl. MwSt.	inkl. MwSt.
723012	<b>Wita®Net Wrap Pro 60 cm</b> – Wuchsraum-Ø ca. 8-12 cm (Versandeinheit: 75 Stk./Packung – inklusive Ankergummi)	pro Stk.	
	ab 1.350 Stk. (Palette)	1,16	1,39
	675–1.275 Stk.	1,22	1,46
	75–600 Stk.	1,34	1,61
Andere Höhen auf Anfrage (ab 1 Palette)			

### Ankergummi (Typ 26) wird mitgeliefert.



**DuoTub®  
Rebschutzsäule**

**BESTPREIS  
PRODUKT**

**Stabile Rebschutztube mit Abhärtungszone**



Wachstumsfördernd – zusätzlich führt eine spezielle **Lochung im oberen Bereich** der Rebschutzsäule zu einem **besseren Klimaübergang** zwischen dem dichten, wüchsigeren unteren Säulenbereich und dem Klima außerhalb der Rebschutzsäule. **Durch die Lochung wird die Pflanze auf die "raue Wirklichkeit" vorbereitet.** Die Konstruktion ergibt eine preisgünstige Lieferung und Lagerung, auch bei der Zwischenlagerung bei Wiederverwendung der Säulen.

- **gute Lichtdurchlässigkeit**
- **besonders stabil**, dadurch wiederverwendbar
- Die Säule wird **fertig geschlossen produziert – schnellere Montage**
- Kombination aus geschlossenem unteren Bereich und gelochtem oberen Bereich
- **Aufbau mit der Lochung nach oben**
- flach geliefert und flach lagerbar – **platzsparend und preisgünstig**
- hält nach dem Auffalten perfekt die Form
- **Schutz vor Wildschäden**
- **schützt bei mechanischer und chemischer Unkrautbekämpfung (Herbizideinsatz)**
- **sehr geringe Schnitt- und Bindearbeit**
- **kein Einwachsen von Unkraut und Ranken in den Wuchsraum möglich**
- kombiniert die Vorteile von Schutzgittern und geschlossenen Schutzsäulen
- Wuchsraumdurchmesser: ca. 10 cm
- Material: PE
- Haltbarkeit (UV-stabil): ca. 4–5 Jahre
- Farbe: grün

DuoTub® 40 cm: Lochung ab ca. 23 cm, ca. 10 cm hoch.  
 DuoTub® 60 cm: Lochung ab ca. 44 cm, ca. 13 cm hoch.  
 DuoTub® 80 cm: Lochung ab ca. 55 cm, ca. 22 cm hoch.



Lochung für bessere Durchlüftung (= "Abhärtungszone")

Art.Nr.	Produkt	Preis (in €)	
		exkl. MwSt.	inkl. MwSt.
710911	<b>DuoTub® 40 cm</b> – Wuchsraum-Ø ca. 10 cm, quadratisch (Versandereinheit: 50 Stk.)	pro Stk.	
	ab 7.200 Stk. (Palette)	0,45	0,54
	3.600–7.150 Stk.	0,48	0,58
	50–3.550 Stk.	0,55	0,66
710921	<b>DuoTub® 60 cm</b> – Wuchsraum-Ø ca. 10 cm, quadratisch (Versandereinheit: 50 Stk.)	pro Stk.	
	ab 4.800 Stk. (Palette)	0,67	0,80
	2.000–4.750 Stk.	0,71	0,85
	50–1.950 Stk.	0,78	0,94
710931	<b>DuoTub® 80 cm</b> – Wuchsraum-Ø ca. 10 cm, quadratisch (Versandereinheit: 50 Stk.)	pro Stk.	
	ab 3.200 Stk. (Palette)	0,92	1,10
	1.500–3.150 Stk.	0,96	1,15
	50–1.450 Stk.	1,05	1,26

## Wita®Hüll Dual



Wita®Hüll 60 cm: Lochung ab ca. 44 cm, ca. 10 cm hoch.

Wita®Hüll 90 cm: Lochung ab ca. 70 cm, ca. 14 cm hoch.

## Rebschutzhülle mit Kombination aus geschlossenem unteren Bereich und gelochtem oberem Bereich

- geschlossene Hülle
- gute Durchlüftung und Abhärtungszone durch Lochung im oberen Bereich
- **Aufstellung mit der Lochung nach oben**
- großer **Wuchsraumdurchmesser von ca. 14 cm**
- Schutz vor Wildschäden **und vor chemischer Unkrautbekämpfung (Herbizideinsatz)**
- **beste Lichtdurchlässigkeit** für gesunde und wuchskräftige Pflanzen
- kein Durchwachsen von Trieben, **dadurch fällt weniger Schnitt- und Bindearbeit an**
- **kein Einwachsen von Unkraut und Ranken in den Wuchsraum möglich**
- vorgefalzt, dadurch leicht in Form zu bringen – **wiederverwendbar**
- Haltbarkeit (UV-stabil): ca. 3–5 Jahre
- Farbe: hellbeige-transparent

– VIDEO –



Art.Nr.	Produkt	Preis (in €)	
		exkl. MwSt.	inkl. MwSt.
721011	<b>Wita®Hüll Dual 60 cm</b> – Wuchsraum-Ø ca. 14 cm (Versandereinheit: Bund zu 50 Stk.)	pro Stk.	
	ab 8.000 Stk. (Palette)	<b>0,51</b>	<b>0,61</b>
	4.000–7.950 Stk.	<b>0,55</b>	<b>0,66</b>
	50–3.950 Stk.	<b>0,63</b>	<b>0,76</b>
721041	<b>Wita®Hüll Dual 90 cm</b> – Wuchsraum-Ø ca. 14 cm (Versandereinheit: Bund zu 50 Stk.)	pro Stk.	
	ab 4.800 Stk. (Palette)	<b>0,77</b>	<b>0,92</b>
	2.400–4.750 Stk.	<b>0,80</b>	<b>0,96</b>
	50–2.350 Stk.	<b>0,89</b>	<b>1,07</b>

## Wita®Hüll Light



Wita®Hüll Light 40 cm: Lochung ab ca. 30 cm, ca. 8 cm hoch.

Wita®Hüll Light 60 cm: Lochung ab ca. 44 cm, ca. 11,5 cm hoch.

## Der supergünstige Rebschutz!

BESTPREIS  
PRODUKT

- geschlossene Hülle
- gute Durchlüftung und Abhärtungszone durch Lochung im oberen Bereich
- **Aufstellung mit der Lochung nach oben**
- **Wuchsraumdurchmesser von ca. 12 cm**
- **beste Lichtdurchlässigkeit** für gesunde und wuchskräftige Pflanzen
- Schutz vor Wildschäden **und chemischer Unkrautbekämpfung (Herbizideinsatz)**
- kein Durchwachsen von Trieben, **dadurch fällt weniger Schnitt- und Bindearbeit an**
- **kein Einwachsen von Unkraut und Ranken in den Wuchsraum möglich**
- vorgefalzt – leicht in Form zu bringen - wiederverwendbar
- Haltbarkeit (UV-stabil): ca. 2–3 Jahre
- Farbe: hellblau-transparent

Art.Nr.	Produkt	Preis (in €)	
		exkl. MwSt.	inkl. MwSt.
722011	<b>Wita®Hüll Light 40 cm</b> – Wuchsraum-Ø ca. 12 cm (Versandereinheit: Bund zu 50 Stk.)	pro Stk.	
	ab 12.000 Stk. (Palette)	<b>0,22</b>	<b>0,26</b>
	6.000–11.900 Stk.	<b>0,23</b>	<b>0,28</b>
	100–5.900 Stk.	<b>0,25</b>	<b>0,30</b>
722021	<b>Wita®Hüll Light 60 cm</b> – Wuchsraum-Ø ca. 12 cm (Versandereinheit: Bund zu 50 Stk.)	pro Stk.	
	ab 9.600 Stk. (Palette)	<b>0,31</b>	<b>0,37</b>
	4.800–9.500 Stk.	<b>0,33</b>	<b>0,40</b>
	100–4.700 Stk.	<b>0,37</b>	<b>0,44</b>

## Klimawit® Smart 180

### Der stabile Netzschutz

**BESTPREIS  
PRODUKT**

Durch feines Maschengitter ist das Einwachsen von Begleitvegetation und Unkraut (z.B. Ackerwinde) nicht möglich. Die diagonal verlaufenden Verstärkungen erhöhen die Stabilität der Säule und helfen gleichzeitig um Mähschäden vorzubeugen.

- hohe Robustheit bei **mechanischer** Unkrautbekämpfung
- grobe Rautenstruktur für maximale Stabilität
- durch die feinen Maschen ist **kein Einwachsen von Unkraut und Ranken in den Wuchsraum möglich**
- Wuchsraumdurchmesser: ca. 10-11 cm
- kein Durchwachsen von Trieben, **dadurch fällt weniger Schnitt- und Bindearbeit an**
- Schutz vor Wildschäden
- Haltbarkeit (UV-Stabilität): ca. 5-6 Jahre
- Farbe: schwarz
- andere Höhen auf Anfrage
- **auch als Schlauchrolle zu 50 lfm erhältlich**



Klimawit® Smart 180  
Schlauchrolle zu 50 lfm

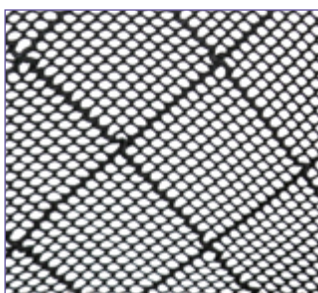

Art.Nr.	Produkt	Preis (in €)	
		exkl. MwSt.	inkl. MwSt.
720900	<b>Klimawit® Smart 180 – 60 cm</b> , Wuchsraum-Ø ca. 10-11 cm (Versandeinheit: 50 Stk.)	pro Stk.	
	ab 2.500 Stk. (Palette)	<b>0,55</b>	<b>0,66</b>
	1.250–2.450 Stk.	<b>0,58</b>	<b>0,70</b>
	50–1.200 Stk.	<b>0,64</b>	<b>0,77</b>
720899	<b>Klimawit® Smart 180 – Rolle zu 50 lfm</b> , Wuchsraum-Ø ca. 10-11 cm (Versandeinheit: 1 Rolle)	pro lfm	
	ab 20 Rollen (Palette)	<b>0,88</b>	<b>1,06</b>
	10–19 Rollen	<b>0,92</b>	<b>1,10</b>
	1–9 Rollen	<b>1,01</b>	<b>1,21</b>



## Klimawit® Light 220

### Der beste Netzschutz für eine gesunde Rebe

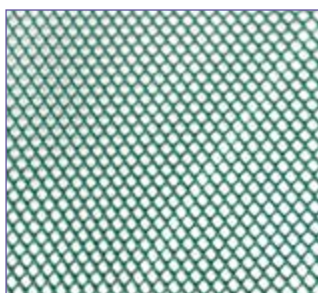
**BESTPREIS  
PRODUKT**

- durch die feinen Maschen ist **kein Einwachsen von Unkraut und Ranken in den Wuchsraum möglich**
- Wuchsraumdurchmesser: ca. 11–12 cm
- günstiger Gitternetz-Schutzschlauch mit sehr feinen Maschen
- Maschenweite: ca. 2 x 2 mm
- kein Durchwachsen von Trieben, **dadurch fällt weniger Schnitt- und Bindearbeit an**
- Schutz vor Wildschäden
- **das Gitter gewährleistet ein Optimum an Licht** für gesunde und wuchskräftige Pflanzen
- gute Durchlüftung für gesunde Jungreben
- Haltbarkeit (UV-stabil): ca. 3–5 Jahre
- Farbe: grün



Klimawit® Light 220  
Schlauchrolle zu 100 lfm

Art.Nr.	Produkt	Preis (in €)	
		exkl. MwSt.	inkl. MwSt.
720811	<b>Klimawit® Light 220 – 50 cm</b> , Wuchsraum-Ø ca. 11–12 cm (Versandseinheit: 50 Stk.)	pro Stk.	
	ab 4.000 Stk. (Palette)	<b>0,30</b>	<b>0,36</b>
	2.000–3.950 Stk.	<b>0,31</b>	<b>0,37</b>
	50–1.950 Stk.	<b>0,34</b>	<b>0,41</b>
720821	<b>Klimawit® Light 220 – 60 cm</b> , Wuchsraum-Ø ca. 11–12 cm (Versandseinheit: 50 Stk.)	pro Stk.	
	ab 3.200 Stk. (Palette)	<b>0,32</b>	<b>0,38</b>
	1.600–3.150 Stk.	<b>0,34</b>	<b>0,41</b>
	50–1.550 Stk.	<b>0,38</b>	<b>0,46</b>
120721	<b>Klimawit® Light 220 – Schlauchrolle zu 100 lfm</b> Wuchsraum-Ø ca. 11–12 cm (Versandseinheit: 1 Rolle)	pro lfm	
	ab 20 Rollen (Palette)	<b>0,54</b>	<b>0,65</b>
	10–19 Rollen	<b>0,59</b>	<b>0,71</b>
	1–9 Rollen	<b>0,65</b>	<b>0,78</b>
	<b>Klimawit® Light 220 – 120 cm</b>		
	siehe Baumschutz Seite 21		



## Klimawit® Rabbit

### Leichter und günstiger Gitter-Rebschutz

**BESTPREIS  
PRODUKT**

Die Klimawit® Rabbit gewährleistet durch ihre grobe Gitterstruktur ein Optimum an Licht für gesunde und wuchskräftige Pflanzen.

- gute Durchlüftung für gesunde Jungreben
- Material: leichter Gitternetzschlauch (PE) mit 8 x 8 mm Maschengröße
- Wuchsraumdurchmesser: ca. 14 cm
- Schutz vor Wildschäden
- Haltbarkeit (UV-Stabilität): ca. 2-3 Jahre
- Farbe: schwarz
- auch als Schlauchrolle zu 100 lfm erhältlich

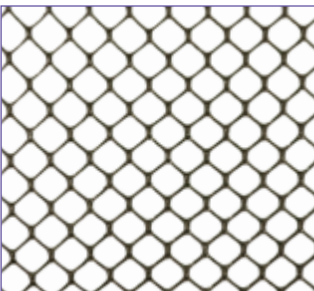

Art.Nr.	Produkt	Preis (in €)	
		exkl. MwSt.	inkl. MwSt.
720631	<b>Klimawit® Rabbit – 60 cm</b> , Wuchsraum-Ø ca. 14 cm (Versandseinheit: 100 Stk.)	pro Stk.	
	ab 5.600 Stk. (Palette)	<b>0,21</b>	<b>0,25</b>
	2.800–5.500 Stk.	<b>0,24</b>	<b>0,29</b>
	100–2.700 Stk.	<b>0,27</b>	<b>0,32</b>
720641	<b>Klimawit® Rabbit – Rolle zu 100 lfm</b> , Wuchsraum-Ø ca. 14 cm (Versandseinheit: 1 Rolle)	pro lfm	
	ab 42 Rollen (Palette)	<b>0,29</b>	<b>0,35</b>
	21–41 Rollen	<b>0,32</b>	<b>0,38</b>
	1–20 Rollen	<b>0,36</b>	<b>0,43</b>



## Ankergummi Schnellbinder



### Der starke Reben-Schnellbinder

- starker Anker für gute Fixierung
- schnelle und leichte Montage
- extrem dehnbar (ca. 10–50 %)
- durch das breite Gummiband wächst der Ankergummi nicht ein
- keine Beeinträchtigung des Pflanzenwachstums
- preisgünstig
- Ankergummi können auch zu einer Kette verbunden werden, somit erhält man einen größeren Umfang.
- auch für vielseitige Bindearbeiten im **Obst- und Gartenbau einsetzbar**
- **UV-stabil** – lange Haltbarkeit
- Farbe: schwarz

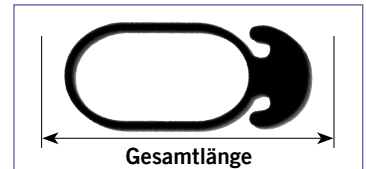

Art.Nr.	Produkt	Preis (in €)	
		exkl. MwSt.	inkl. MwSt.
	<b>Ankergummi-Schnellbinder</b> (Versandeinheit: Packung zu 1 kg)	pro kg	
741111	<b>Typ 5</b> – Gesamtlänge ca. 5 cm, <b>1 kg Packung</b> , pro kg ca. 700 Stk.	10,04	12,05
741211	<b>Typ 8</b> – Gesamtlänge ca. 8 cm, <b>1 kg Packung</b> , pro kg ca. 500 Stk.	10,04	12,05
741311	<b>Typ 12</b> – Gesamtlänge ca. 12 cm, <b>1 kg Packung</b> , pro kg ca. 300 Stk.	10,04	12,05
741411	<b>Typ 16</b> – Gesamtlänge ca. 16 cm, <b>1 kg Packung</b> , pro kg ca. 250 Stk.	10,04	12,05
741531	<b>Typ 26</b> – Gesamtlänge ca. 26 cm, <b>1 kg Packung</b> , pro kg ca. 100 Stk.	10,04	12,05

## Kabelbinder QuickFix



### Zur Befestigung von Rebschutzsäulen, Rebschutznetzen, Zäunen u.v.m. am Pflock

- fixierbar in jeder Länge bis zur Kabelbinderlänge von ca. 30 cm
- **wiederöffnbar und wiederverwendbar**
- fixiert die Pflanzenschutzhüllen, -säulen oder -gitter optimal am Pflock oder Stab
- Haltbarkeit (UV-stabil): ca. 6–7 Jahre



Art.Nr.	Produkt	Preis (in €)	
		exkl. MwSt.	inkl. MwSt.
160721	<b>Kabelbinder QuickFix – 30 cm Länge, 4,8 mm Breite</b> (Versandeinheit: Pkg. zu 100 Stk.)	pro Pkg.	
	ab 50 Pkg. (Karton)	6,71	8,05
	1–49 Pkg.	7,74	9,29

## BioWit® Kabelbinder QuickFix

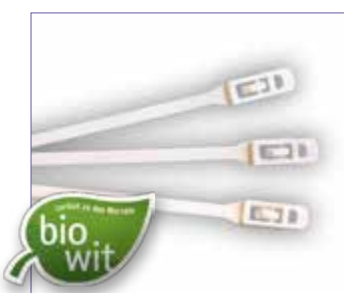

### Bio-Kabelbinder zur Befestigung von Reb-/Baumschutzprodukten

**BESTPREIS  
PRODUKT**

- fixierbar in jeder Länge bis zur Kabelbinderlänge von ca. 25,5 cm
- **öffnbar**
- fixiert die Pflanzenschutzhüllen, -säulen oder -gitter optimal am Pflock oder Stab
- Haltbarkeit (UV-stabil): ca. 4–6 Jahre

Art.Nr.	Produkt	Preis (in €)	
		exkl. MwSt.	inkl. MwSt.
160725	<b>BioWit® Kabelbinder QuickFix – 25,5 cm Länge, 5 mm Breite</b> (Versandeinheit: Pkg. zu 100 Stk.)	pro Pkg.	
<b>NEU!</b>	ab 60 Pkg. (Karton)	28,22	33,86
	1–59 Pkg.	31,05	37,26

## Wita®flex Traubenschutznetz

### Traubenschutznetz zum Schutz vor Insekten und Vogelfraß

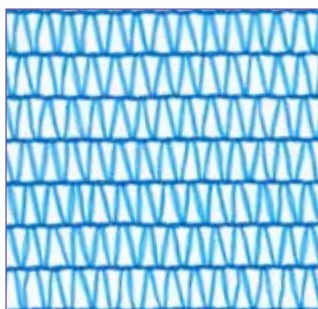
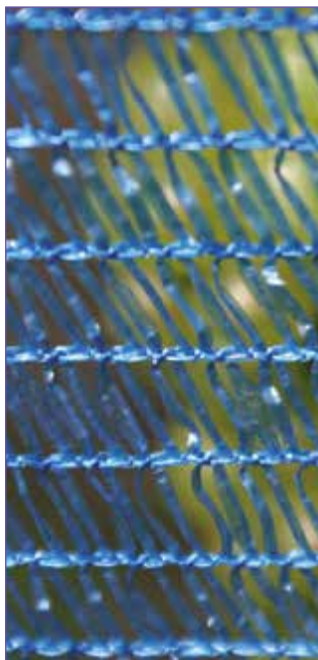
**BESTPREIS  
PRODUKT**

Maschenform

- lebensmittelecht – keine Abgabe von Schadstoffen an die Traube
- sehr günstig, einfaches Anbringen (z.B. mit WitaNet S-Haken siehe S. 131)
- Schutz vor Insekten (z.B. Wespen) und Vogelfraß
- guter Schutz vor Hagelschäden – seitlicher Aufprall
- **Maschenweite: ca. 12 x 4 mm an weitester Stelle**
- UV-stabil
- **Haltbarkeit: bis 2 Jahre**
- Farbe: blau

**Keine Abgabe von  
Schadstoffen!**

Art.Nr.	Produkt	Preis (in €)	
		exkl. MwSt.	inkl. MwSt.
730831	<b>Wita®flex Traubenschutznetz – 100 cm x 250 lfm</b>	pro Rolle	
	ab 10 Rollen (40 Rollen/Palette)	<b>68,61</b>	<b>82,33</b>
	1–9 Rollen	<b>79,27</b>	<b>95,12</b>



## Wita®Net Seitenbespannung

**BESTPREIS  
PRODUKT**

### Traubenschutznetz der Extraklasse



- lebensmittelecht – keine Abgabe von Schadstoffen an die Traube
- beste Lichtdurchlässigkeit für höchste Traubenqualität
- gut wind- und wasserdurchlässig für gesunde Trauben
- Schutz vor Insekten (z.B. Wespen) und Vogelfraß
- Schutz vor Hagelschäden
- Ausbringung von Pflanzenschutzmitteln durch das Gitternetz möglich.
- **verstärkter Rand mit Befestigungslöchern** – stabil und schnelles Anbringen mittels Wita®Net S-Haken [pro Meter 1 bis 2 S-Haken (S. 131) oben und unten]
- **Maschenweite: ca. 7 x 1 mm**
- **wiederverwendbar**, UV-stabil
- **Haltbarkeit: bis zu 10 Jahre**
- Farbe: grün

**Keine Abgabe von  
Schadstoffen!**

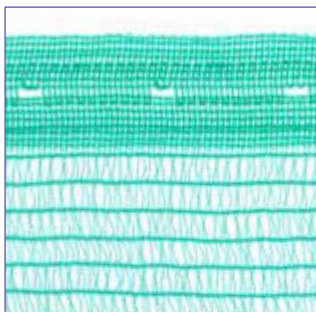

verstärkter Rand für Befestigung

Art.Nr.	Produkt	Preis (in €)	
		exkl. MwSt.	inkl. MwSt.
731411	<b>Wita®Net Seitenbespannung – 75 cm x 250 lfm</b>	pro Rolle	
	ab 25 Rollen	<b>112,62</b>	<b>135,14</b>
	1–24 Rollen	<b>130,08</b>	<b>156,10</b>
731421	<b>Wita®Net Seitenbespannung – 90 cm x 250 lfm</b>	pro Rolle	
	ab 20 Rollen	<b>127,53</b>	<b>153,04</b>
	10–19 Rollen	<b>133,91</b>	<b>160,69</b>
	1–9 Rollen	<b>147,31</b>	<b>176,77</b>
731441	<b>Wita®Net Seitenbespannung – 120 cm x 250 lfm</b>	pro Rolle	
	ab 15 Rollen	<b>173,51</b>	<b>208,21</b>
	10–14 Rollen	<b>182,19</b>	<b>218,63</b>
	1–9 Rollen	<b>200,39</b>	<b>240,47</b>



## Wita®Net Plantagen- vogelschutz

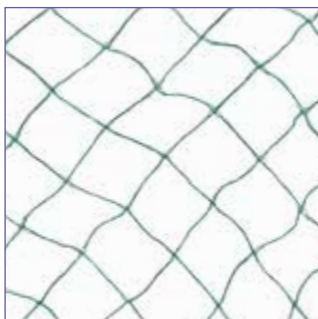

geschmeidige, gleichmäßige  
Maschen

## Schutznetz gegen Vogelfraß für Weinberge, Obstplantagen, Samenzüchtungen, Beerenkulturen

**BESTPREIS  
PRODUKT**

- lebensmittelecht – keine Abgabe von Schadstoffen an die Traube
- leichtes Material
- keine Beeinflussung der Trauben und Blätter
- Ausbringung von Pflanzenschutzmitteln wird nicht behindert
- Vögel können auf dem Netz nicht landen
- einfache maschinelle und manuelle Anbringung
- gewirkte Ware
- großflächiger Schutz möglich
  - 3 m breit = Einreihenschutz
  - 8 m breit = Zweireihenschutz
  - 16 m breit = Mehrreihenschutz
- Maschenweite: ca. 30 x 30 mm
- UV-stabil
- Farbe: grün

**Keine Abgabe von  
Schadstoffen!**

Art.Nr.	Produkt	Preis (in €)	
		exkl. MwSt.	inkl. MwSt.
731231	<b>Wita®Net Plantagenvogelschutz – 3 m x 250 lfm (750 m<sup>2</sup>)</b> Einzelrollen, Maschenweite: 30 x 30 mm	pro Rolle	
	ab 65 Rollen (Palette)	<b>60,90</b>	<b>73,08</b>
	30–64 Rollen	<b>63,94</b>	<b>76,73</b>
	1–29 Rollen	<b>70,33</b>	<b>84,40</b>
731261	<b>Wita®Net Plantagenvogelschutz – 8 m x 250 lfm (2.000 m<sup>2</sup>)</b> Zweireihen-Plantagenschutz, Maschenweite 30 x 30 mm	pro Rolle	
	ab 50 Rollen (Palette)	<b>154,89</b>	<b>185,87</b>
	20–49 Rollen	<b>162,63</b>	<b>195,16</b>
	1–19 Rollen	<b>178,89</b>	<b>214,67</b>
731201	<b>Wita®Net Plantagenvogelschutz – 16 m x 250 lfm (4.000 m<sup>2</sup>)</b> Mehrreihen-Plantagenschutz, Maschenweite 30 x 30 mm	pro Rolle	
	ab 40 Rollen (Palette)	<b>308,92</b>	<b>370,70</b>
	20–39 Rollen	<b>324,37</b>	<b>389,24</b>
	1–19 Rollen	<b>356,80</b>	<b>428,16</b>



## Wita®Net S-Haken

**SERVICE  
PRODUKT**
**TIPP**

### Haken für die schnelle Netzbefestigung, insbesondere der Wita®Net Seitenbespannung

Die Haken werden in die Befestigungslöcher der Wita®Net Seitenbespannung (S. 129) eingehängt und am Spanndraht angebracht.

- wir empfehlen pro Meter 1 bis 2 S-Haken oben und unten zu verwenden
- auch geeignet zur Befestigung von Wita®flex Traubenschutznetz (S. 128)



Art.Nr.	Produkt	Preis (in €)	
		exkl. MwSt.	inkl. MwSt.
791011	<b>Wita®Net S-Haken</b> (Versandeinheit: Packung zu 1.000 Stk.)	pro Pkg.	
	ab 10 Pkg.	<b>23,29</b>	<b>27,95</b>
	1–9 Pkg.	<b>26,90</b>	<b>32,28</b>

### • Montageanleitung Wita®Net S-Haken:



Schnelle Montage:  
Die Wita®Net S-Haken ...



... in die Befestigungslöcher der  
Seitenbespannung einhängen ...



... und an den Spanndraht anbringen.  
Fertig!



## WitaPro® Wildzaun

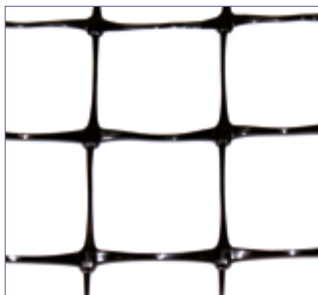

Maschenweite: ca. 5 x 5 cm



Auch in der Land- & Almwirtschaft verwendbar.

## Der perfekte Wildschutzzaun: Extrem reißfest, haltbar, robust und viel leichter als herkömmliche Metallzäune!

**BESTPREIS  
PRODUKT**

- Wird verwendet für:



Hirsch



Reh



Schaf



Huhn



Gans



Wildschwein  
(nur bedingt)



Achtung: Hase kann  
sich durchbeißen!

- **Bis zu 10-mal leichter als herkömmliche Metallzäune – dennoch extrem reißfest, haltbar und robust!**
  - WitaPro® Wildzaun von WitaSek pro 100 lfm: nur ca. 19 bis 26 kg (je nach Höhe)
  - herkömmliche Metallzäune pro 100 lfm: 90 bis 160 kg (je nach Ausführung)
- Höhen: 1,60 m und 2 m (4 m Höhe auf Anfrage)
- Maschenweite: ca. 5 x 5 cm
- **schnellere Aufstellung und leichtere Bearbeitung** als herkömmliche Metallzäune
- Material: PP, UV stabilisiert (Haltbarkeit ca. 10 Jahre)
- im Gegensatz zu Metallzäunen weniger Verletzungsgefahr für Wild und Mensch, sowie Beschädigungen an Geräten oder Fahrzeugen im Forst und Weinbau
- bei Errichtung wird ein Pfahlabstand von 2–4 m empfohlen, in schneereichem Gelände geringere Abstände
- auch perfekt als Zaun für Grünanlagen, Sportplätze, Landwirtschaft, Weinbau, Obstbau usw.
- verbinden der Zaunenden mit Zaunzange, Kabelbinder (S. 127) oder Draht
- Hasen sind in der Lage den Zaun zu durchbeißen. Bitte beachten Sie die Größe der umzäunten Fläche oder verwenden Sie die WitaPro® Nagesperre.
- Farbe: schwarz

Art.Nr.	Produkt	Preis (in €)	
		exkl. MwSt.	inkl. MwSt.
124241	<b>WitaPro® Wildzaun – Höhe 2 m x 100 lfm Rolle</b>	pro Rolle	
	ab 12 Rollen (Palette)	<b>221,79</b>	<b>266,15</b>
	1–11 Rollen	<b>256,16</b>	<b>307,39</b>
124421	<b>WitaPro® Wildzaun – Höhe 1,60 m x 100 lfm Rolle</b>	pro Rolle	
	ab 12 Rollen (Palette)	<b>170,43</b>	<b>204,52</b>
	1–11 Rollen	<b>196,84</b>	<b>236,21</b>

## WitaPro® Nagesperre

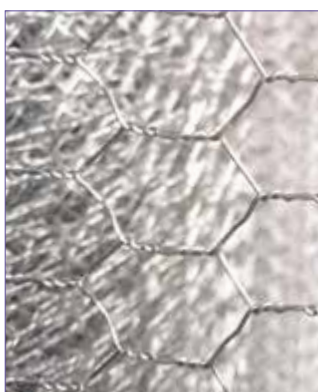

## Unverzinktes Drahtgeflecht als ideale Ergänzung zu unserem WitaPro® Wildzaun als Hasensperre – zur Anwendung bei hohem Hasenbesatz

**SERVICE  
PRODUKT**

Befestigen Sie die Nagesperre am WitaPro® Wildzaun, z.B. mit unserer Drahtverbundzange (S. 48), Kabelbindern (S. 127), unverzinkten Drahtschlaufen oder ähnlichem.

- unverzinktes Drahtgeflecht – korrodiert umweltfreundlich
- Maschengröße: ca. 3 x 3 cm, sechskant
- Gewicht pro Rolle: 25 kg



Art.Nr.	Produkt	Preis (in €)	
		exkl. MwSt.	inkl. MwSt.
124451	<b>WitaPro® Nagesperre – 60 cm x 100 lfm (pro Rolle)</b>	pro Rolle	
	ab 16 Rollen (Palette)	<b>15,81</b>	<b>18,97</b>
	1–15 Rollen	<b>18,18</b>	<b>21,82</b>

## WitaPro® Wildzaun Duo (hasendicht)

Unseren WitaPro® Wildzaun gibt es auch kombiniert  
mit unserer WitaPro® Nagesperre als Duo!

**BESTPREIS  
PRODUKT**

- Wird verwendet für:

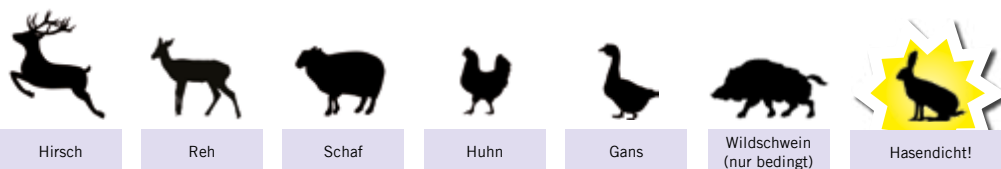
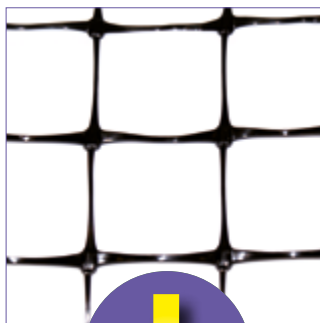

- **Bis zu 10-mal leichter als herkömmliche Metallzäune – dennoch extrem reißfest, haltbar und robust.**

- WitaPro® Wildzaun von Witasek pro 100 lfm: nur ca. 19 bis 26 kg (je nach Höhe)
- herkömmliche Metallzäune pro 100 lfm: 90 bis 160 kg (je nach Ausführung)
- Höhen: 1,60 m und 2 m (4 m Höhe auf Anfrage)
- Maschenweite: ca. 5 x 5 cm
- **schnellere Aufstellung und leichtere Bearbeitung** als herkömmliche Metallzäune
- Material: PP, UV stabilisiert (Haltbarkeit ca. 10 Jahre)
- im Gegensatz zu Metallzäunen weniger Verletzungsgefahr für Wild und Mensch, sowie Beschädigungen an Geräten oder Fahrzeugen im Forst und Weinbau
- bei Errichtung wird ein Pfahlabstand von 2–4 m empfohlen, in schneereichem Gelände geringere Abstände
- auch perfekt als Zaun für Grünanlagen, Sportplätze, Landwirtschaft, Weinbau, Obstbau usw.
- verbinden der Zaunenden mit Zaunzange, Kabelbinder (S. 127) oder Draht
- Farbe: schwarz

### Inkl. unverzinktem Drahtgeflecht – zur Anwendung bei hohem Hasendruck

- befestigen Sie die Hasensperre am WitaPro® Wildzaun, z.B. mit unserer Drahtverbundzange (S. 48), Kabelbindern (S. 127), unverzinkten Drahtschlaufen oder ähnlichem
- unverzinktes Drahtgeflecht
- Maschengröße: ca. 3 x 3 cm, sechskant
- Gewicht pro Rolle: 25 kg
- Drahtgeflecht korrodiert umweltfreundlich
- **1 Set = WitaPro® Wildzaun (Material: PP)  
+ WitaPro® Nagesperre (Material:  
unverzinktes Drahtgeflecht)**



Art.Nr.	Produkt	Preis (in €)	
		exkl. MwSt.	inkl. MwSt.
124471	<b>WitaPro® Wildzaun Duo (hasendicht) – Höhe 2 m</b> – WitaPro® Wildzaun – Höhe 2 m x 100 lfm Rolle – WitaPro® Nagesperre – Höhe 60 cm x 100 lfm Rolle	pro Set	
	ab 8 Sets	<b>231,54</b>	<b>277,85</b>
	1–7 Sets	<b>267,41</b>	<b>320,89</b>
124461	<b>WitaPro® Wildzaun Duo (hasendicht) – Höhe 1,60 m</b> – WitaPro® Wildzaun – Höhe 1,60 m x 100 lfm Rolle – WitaPro® Nagesperre – Höhe 60 cm x 100 lfm Rolle	pro Set	
	ab 8 Sets	<b>182,63</b>	<b>219,16</b>
	1–7 Sets	<b>210,92</b>	<b>253,10</b>

## Wita®flex Multisquare



Maschenweite: 2,0 x 3,5 cm



## Das feine, hochstrapazierfähige Schutzgitter für den vielfältigen Einsatz

- als Metallzaunersatz in den verschiedensten Einsatzbereichen
- für die Volierenhaltung und Freilandhaltung von Geflügel oder Vögel – kein Zufliegen von außen möglich
- vielseitig verwendbar: u.a. für Sportzäune und als Baumschutz
- **Maschengröße: ca. 2,0 x 3,5 cm**
- Material: Kunststoff
- Farbe: schwarz



Art.Nr.	Produkt	Preis (in €)	
		exkl. MwSt.	inkl. MwSt.
620411	<b>Wita®flex Multisquare – 1 m x 100 lfm (100 m<sup>2</sup>)</b>	pro Rolle	
	ab 20 Rollen	<b>87,06</b>	<b>104,47</b>
	11–19 Rollen	<b>91,41</b>	<b>109,69</b>
	1–10 Rollen	<b>100,57</b>	<b>120,68</b>
620431	<b>Wita®flex Multisquare – 1,5 m x 100 lfm (150 m<sup>2</sup>)</b>	pro Rolle	
	ab 12 Rollen	<b>125,05</b>	<b>150,06</b>
	6–11 Rollen	<b>131,32</b>	<b>157,58</b>
	1–5 Rollen	<b>144,44</b>	<b>173,33</b>
620451	<b>Wita®flex Multisquare – 2 m x 100 lfm (200 m<sup>2</sup>)</b>	pro Rolle	
	ab 10 Rollen	<b>172,52</b>	<b>207,02</b>
	6–9 Rollen	<b>181,14</b>	<b>217,37</b>
	1–5 Rollen	<b>199,28</b>	<b>239,14</b>

*Andere Größen und Höhen auf Anfrage.*

## WitaPro® Z-Profil

**NEU!**

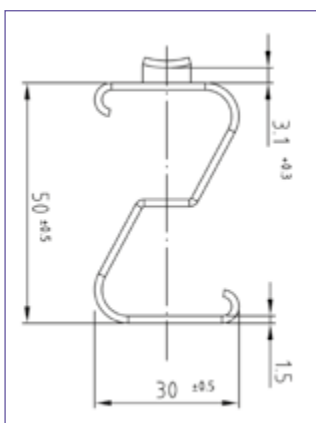

## Z-Profil zur Montage von Metallzäunen/Wildzäunen

**SERVICE  
PRODUKT**

Robuste Lösung zur Montage von Wildzäunen. Sorgt für eine dauerhaft stabile und sichere Zaunkonstruktion.

- Material: Stahl verzinkt
- sehr stabil
- Längen: 2,10 m und 2,50 m
- Wandstärke: 1,5 mm
- Zinkauflage: 150 g/m<sup>2</sup>
- Einhängehaken für Draht alle 10 cm
- Bohrungen ermöglichen gegenseitige Verschraubungen im Eckverbau
- sehr lange haltbar – somit wiederverwendbar

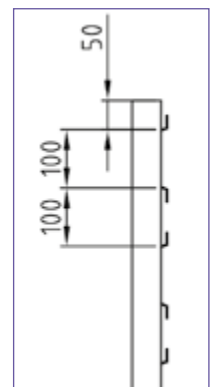

Einhängehaken für Draht alle 10 cm

Art.Nr.	Produkt	Preis (in €)	
		exkl. MwSt.	inkl. MwSt.
159041	<b>WitaPro® Z-Profil 210 cm</b> (Versandereinheit: 10 Stk./Bund, 360 Stk./Palette)	pro Stk.	
	ab 10 Stk.	<b>6,00</b>	<b>7,20</b>
159051	<b>WitaPro® Z-Profil 250 cm</b> (Versandereinheit: 10 Stk./Bund, 360 Stk./Palette)	pro Stk.	
	ab 10 Stk.	<b>7,20</b>	<b>8,64</b>

## WitaPro® Metallzaun



**NEU!**

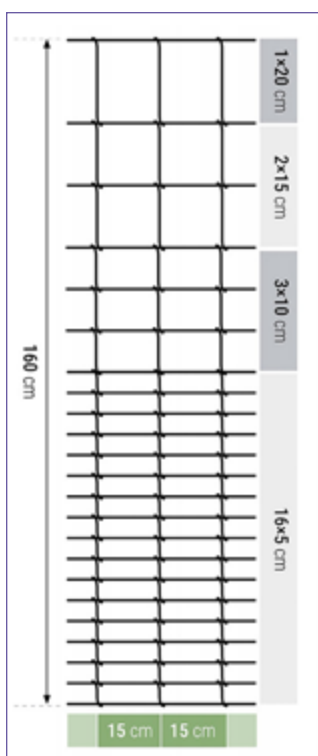

WitaPro® Metallzaun  
160/23/15 L

## Robuster Wildzaun aus Metall für zuverlässige Einzäunungen – langlebig, stabil und praxisbewährt

**BESTPREIS  
PRODUKT**

- bietet zuverlässigen Schutz für Forst- und landwirtschaftliche Flächen, sowie Geländeabsicherungen
- überzeugt durch hohe Stabilität, Langlebigkeit und einfache Montage
- Höhen: 1,20 m, 1,60 m, 2 m
- Hasendichte Variante für die Höhen: 1,60 m und 2 m
- Material: Metalldrähte mit Zinkauflage (80 g/m<sup>2</sup>)
- Drahtstärke:
  - Führungsdraht: Ø 2,0 mm (± 0,09 mm)
  - Mitteldraht: Ø 1,6 mm (± 0,09 mm)
- Rollenlänge: 50 lfm
- Bei Errichtung wird ein Pfahlabstand von 2–4 m empfohlen.
- Auf Anfrage auch in anderen Höhen und Drahtstärken erhältlich.

### Spezifikationen:

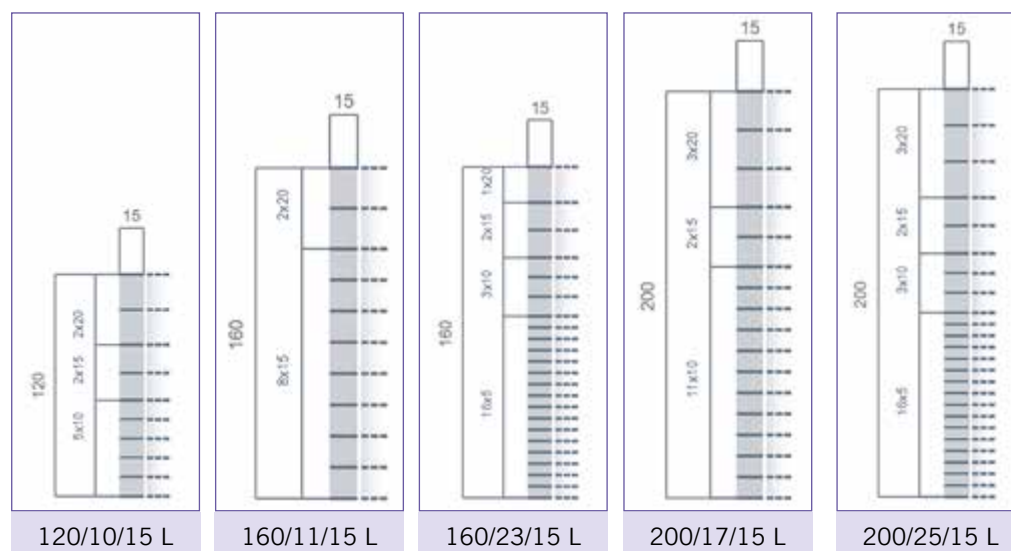

Art.Nr.	Produkt	Preis (in €)	
		exkl. MwSt.	inkl. MwSt.
129012	<b>WitaPro® Metallzaun – Höhe 1,20 m x 50 lfm Rolle</b> Spezifikationen: 120/10/15 L (Gewicht: 17,15 kg/Rolle)	pro Rolle	
	ab 45 Rollen (Palette)	<b>61,88</b>	<b>74,26</b>
	1–44 Rollen	<b>72,80</b>	<b>87,36</b>
129031	<b>WitaPro® Metallzaun – Höhe 1,60 m x 50 lfm Rolle, hasendicht</b> Spezifikationen: 160/23/15 L (Gewicht: 31,5 kg/Rolle)	pro Rolle	
	ab 40 Rollen (Palette)	<b>86,59</b>	<b>103,91</b>
	1–39 Rollen	<b>101,87</b>	<b>122,24</b>
129034	<b>WitaPro® Metallzaun – Höhe 1,60 m x 50 lfm Rolle</b> Spezifikationen: 160/11/15 L (Gewicht: 20,25 kg/Rolle)	pro Rolle	
	ab 40 Rollen (Palette)	<b>60,34</b>	<b>72,41</b>
	1–39 Rollen	<b>70,99</b>	<b>85,19</b>
129041	<b>WitaPro® Metallzaun – Höhe 2 m x 50 lfm Rolle</b> Spezifikationen: 200/17/15 L (Gewicht: 28,35 kg/Rolle)	pro Rolle	
	ab 40 Rollen (Palette)	<b>86,70</b>	<b>104,04</b>
	1–39 Rollen	<b>102,00</b>	<b>122,40</b>
129051	<b>WitaPro® Metallzaun – Höhe 2 m x 50 lfm Rolle, hasendicht</b> Spezifikationen: 200/25/15 L (Gewicht: 36,5 kg/Rolle)	pro Rolle	
	ab 35 Rollen (Palette)	<b>126,45</b>	<b>151,74</b>
	1–34 Rollen	<b>148,77</b>	<b>178,52</b>

## WARUM AKAZIENHOLZ? – Wissenswertes

Die Robinie, im Volksmund auch "Akazie" genannt, ist das witterungsständigste Holz Europas.

Es benötigt keine Imprägnierung, ist äußerst hart, wächst schnell nach und ist von Natur aus gegen Feuchtigkeit, Pilze und Insekten geschützt. Deshalb eignet sich Robinienholz besonders gut für den Einsatz im Außenbereich und kann eine Lebensdauer von mind. 15 Jahren (je nach Durchmesser) erreichen. Somit ist Robinienholz ideal für die Verwendung von z.B. Zäunen, Pfählen und Pflöcken geeignet.

Unsere entrindeten bzw. gesägten und gespitzten Holzpfähle und Pflöcke aus Robinie eignen sich für Weide- und Wildschutzzäune, Markier- und Haltepflocke für Wald-, Wein- und Obstbau sowie für den Garten- und Landschaftsbau.

### Reihen-/ Endpfähle aus Akazienholz für den Weinbau

### Reihen-/Endpfähle aus Akazienholz (*Robinia pseudoacacia*) naturgewachsen, in den Ausführungen: dreikant, halbrund und rund

BESTPREIS  
PRODUKT

- **Akazienholz ist extrem lange haltbar, mind. 15 Jahre!**  
– dadurch wiederverwendbar und günstig.
- **ohne Imprägnierung haltbar** – sehr umweltfreundlich, günstig und **es fallen keine Entsorgungskosten an**
- Einsatzgebiete: Weinbau, Landwirtschaft, Forst, Obstbau, Garten, Landschaftsbau
- **Die Akazienstämme sind naturgewachsen und die Beschaffenheit kann sehr unterschiedlich sein (eventuell gekrümmt und abweichende Durchmesser). Auch die Spitzen der Akazienpfähle können produktionsbedingt variieren.**



**Bitte zu beachten:** Ein Stapler ist bei der Abladung von Akazienpfählen mit einer Länge von 250 cm erforderlich, da diese vom LKW nur seitlich abgeladen werden können. Da die Akazien naturgewachsen sind, können Größenunterschiede und Formabweichungen von 20-25% vorkommen.

## Akazienpfahl dreikant



### Zaun-/Weidepfahl dreikant aus Akazienholz (Robinia pseudoacacia)

**BESTPREIS  
PRODUKT**

Art.Nr.	Produkt	Preis (in €)	
		exkl. MwSt.	inkl. MwSt.
150551	<b>Akazienpfahl dreikant, gespitzt – 170 cm, 32–40 cm<sup>2</sup></b>	pro Stk.	
	ab 4.000 Stk. (1 LKW)	5,22	6,26
	2.000–3.999 Stk. (1/2 LKW = 2.000 Stk.)	5,49	6,59
	200–1.999 Stk. (Palette = 200 Stk.)	5,90	7,08
	10–199 Stk.	6,81	8,17
Andere Höhen und Durchmesser auf Anfrage, ab einer Abnahmemenge von mind. 3 Paletten.			

## Akazienpfahl halbrund



### Zaun-/Weidepfahl halbrund aus Akazienholz (Robinia pseudoacacia)

**BESTPREIS  
PRODUKT**

Art.Nr.	Produkt	Preis (in €)	
		exkl. MwSt.	inkl. MwSt.
150772	<b>Akazienpfahl halbrund, gespitzt – 180 cm, Ø 8–10 cm</b>	pro Stk.	
	ab 4.800 Stk. (1 LKW)	3,51	4,21
	2.400–4.799 Stk. (1/2 LKW = 2.400 Stk.)	3,69	4,43
	200–2.399 Stk. (Palette = 200 Stk.)	3,97	4,76
	10–199 Stk.	4,59	5,51
150751	<b>Akazienpfahl halbrund, gespitzt – 200 cm, Ø 8–10 cm</b>	pro Stk.	
	ab 4.000 Stk. (1 LKW)	4,06	4,87
	2.000–3.999 Stk. (1/2 LKW = 2.000 Stk.)	4,27	5,12
	200–1.999 Stk. (Palette = 200 Stk.)	4,47	5,36
	10–199 Stk.	4,92	5,90
150761	<b>Akazienpfahl halbrund, gespitzt – 250 cm, Ø 8–10 cm</b>	pro Stk.	
	ab 3.200 Stk. (1 LKW)	5,23	6,28
	1.600–3.199 Stk. (1/2 LKW = 1.600 Stk.)	5,50	6,60
	200–1.599 Stk. (Palette = 200 Stk.)	5,78	6,94
	10–199 Stk.	6,36	7,63
Andere Höhen und Durchmesser auf Anfrage, ab einer Abnahmemenge von mind. 3 Paletten.			

## Akazienpfahl rund



### Zaun-/Weidepfahl rund aus Akazienholz (Robinia pseudoacacia)

**BESTPREIS  
PRODUKT**

Art.Nr.	Produkt	Preis (in €)	
		exkl. MwSt.	inkl. MwSt.
150904	<b>Akazienpfahl rund, gespitzt – 180 cm, Ø 6–8 cm</b>	pro Stk.	
	ab 3.000 Stk. (1 LKW)	3,75	4,50
	1.500–2.999 Stk. (1/2 LKW = 1.500 Stk.)	3,95	4,74
	150–1.499 Stk. (Palette = 150 Stk.)	4,16	4,99
	10–149 Stk.	4,37	5,24
150911	<b>Akazienpfahl rund, gespitzt – 200 cm, Ø 8–10 cm</b>	pro Stk.	
	ab 2.200 Stk. (1 LKW)	7,06	8,47
	1.100–2.199 Stk. (1/2 LKW = 1.100 Stk.)	7,43	8,92
	100–1.099 Stk. (Palette = 100 Stk.)	7,99	9,59
	10–99 Stk.	9,22	11,06
150920	<b>Akazienpfahl rund, gespitzt – 250 cm, Ø 6–8 cm</b>	pro Stk.	
	ab 2.700 Stk. (1 LKW)	5,56	6,67
	<b>NEU!</b> 1.350–2.699 Stk. (1/2 LKW = 1.350 Stk.)	5,85	7,02
	150–1.349 Stk. (Palette = 150 Stk.)	6,17	7,40
	10–149 Stk.	6,49	7,79
Andere Höhen und Durchmesser auf Anfrage, ab einer Abnahmemenge von mind. 3 Paletten.			

**WitaPro®  
Fiberglasstab**

**Pflanz- und Markierstab aus Fiberglas in diversen Größen  
– dreiflügelige Form für stabileren Halt im Boden**

**BESTPREIS  
PRODUKT**



- Pflanzstab zur Befestigung von Rebschutz- und Baumschutznetzen und -hüllen
- Besserer Halt durch den dreieckigen Querschnitt!
- Durch die Form und seine Elastizität bewegt sich der WitaPro® Fiberglasstab mit der Pflanze im Wind mit. Dadurch wird ein stabileres Wurzelwachstum gewährleistet.
- zur Markierung von Forstpflanzen, um diese bei der Pflege leichter zu finden und nicht abzumähen
- die dreiflügelige Form sorgt für besonders guten Halt im Boden und der Stab verdreht sich nicht
- Durch den neuen, einzigartigen Querschnitt sind die Bündel des Fiberglasstabes bei der Liefer- und Lagerung sehr stabil. (Bund rollt nicht!)
- witterungs- und feuchtigkeitsbeständig
- geringes Gewicht
- breite Ansichtsfläche
- höchste Stabilität – auch bei allen Belastungen durch die mechanische Unkrautbekämpfung.
- langlebig durch Fiberglas – UV-stabil
- wiederverwendbar

**Erhältliche Größen und Farben:**

- 14 mm, 150 cm, Farbe: pastellgrün
- 10 mm, 150 cm, Farbe: blau
- 10 mm, 130 cm, Farbe: gelb
- 10 mm, 130 cm, Farbe: blau
- 8 mm, 130 cm, Farbe: blau

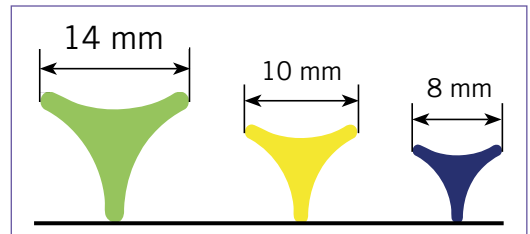

**Anwendung/Montage:**

- Bei der Montage sind Handschuhe zu tragen. Bei leichten Böden wird der Stab mit der Hand hineingedrückt bzw. mit einem Hammer eingeschlagen. Optional kann auch eine Einschlaghülse (S.139) verwendet werden.



## WitaPro® Fiberglasstäbe – Verfügbare Größen und Farben:

### Weinbaustäbe

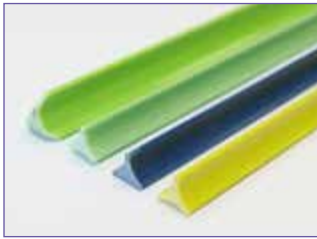

Eigene Farben & Größen auf Anfrage bei größeren Mengen (1 LKW) möglich!



Art.Nr.	Produkt	Preis (in €)	
		exkl. MwSt.	inkl. MwSt.
154091	<b>WitaPro® Fiberglasstab – dreiflügelig, 10 mm, 150 cm, blau</b> (Versandeinheit: 100 Stk./Bund)	pro Stk.	
	ab 2.000 Stk. (5.000 Stk./Palette)	0,59	0,71
	1.000–1.900 Stk.	0,62	0,74
	100–900 Stk.	0,67	0,80
154071	<b>WitaPro® Fiberglasstab – dreiflügelig, 10 mm, 130 cm, gelb</b> (Versandeinheit: 100 Stk./Bund)	pro Stk.	
	ab 2.000 Stk. (5.000 Stk./Palette)	0,49	0,59
	1.000–1.900 Stk.	0,51	0,61
	100–900 Stk.	0,59	0,71
154081	<b>WitaPro® Fiberglasstab – dreiflügelig, 10 mm, 130 cm, blau</b> (Versandeinheit: 100 Stk./Bund)	pro Stk.	
	ab 2.000 Stk. (5.000 Stk./Palette)	0,49	0,59
	1.000–1.900 Stk.	0,51	0,61
	100–900 Stk.	0,59	0,71
154161	<b>WitaPro® Fiberglasstab – dreiflügelig, 8 mm, 130 cm, blau</b> (Versandeinheit: 100 Stk./Bund)	pro Stk.	
	ab 2.000 Stk. (5.000 Stk./Palette)	0,44	0,53
	1.000–1.900 Stk.	0,46	0,55
	100–900 Stk.	0,50	0,60

Fiberglasstäbe für den Forst siehe Baumschutz S. 34–35

### Einschlaghülse



Einschlaghülse 75 cm – für Fiberglasstäbe

### Einschlaghülse für Fiberglasstäbe

SERVICE  
PRODUKT

- **Einschlaghülse 75 cm** – erleichtert das Einschlagen von z.B. Fiberglasstäben
  - Stab wird beim Einschlagen geführt, kein Absplittern von Fiberglas
  - 75 cm lang, Ø 2 cm innen, Gewicht ca. 918 Gramm
  - kein Hammer zum Einschlagen der Fiberglasstäbe bei Verwendung der Einschlaghülse notwendig

Art.Nr.	Produkt	Preis (in €)	
		exkl. MwSt.	inkl. MwSt.
190431	<b>Einschlaghülse – 75 cm, Ø 2 cm innen für z.B. Fiberglasstäbe</b>	pro Stk.	
	1 Stk.	8,37	10,04

### Tragesack für Befestigungspflöcke (z.B. Akazie, Fiberglas)



### Tragesack für Befestigungspflöcke z.B. Akazie (Robinia p.), Fiberglasstäbe u.v.m.

SERVICE  
PRODUKT

- **für leichteres Tragen Ihrer Pflöcke und Stäbe im Gelände!** – egal ob zur Befestigung von Wuchshüllen oder zur Markierung Ihrer Pflanzen auf Aufforstungsflächen
- der Tragesack kann auch zur Ausbringung anderer Forstprodukte verwendet werden. (z.B. Fegeschutzspiralen etc.)
- mit Tragegurt zum Umhängen – die Hände sind frei
- bietet Platz für 25 Stück Akazienstäbe
- Maße: 20 x 20 cm, Länge: 98 cm
- Material: reißfestes Kunststoffgewebe

Art.Nr.	Produkt	Preis (in €)	
		exkl. MwSt.	inkl. MwSt.
190211	<b>Tragesack für Befestigungspflöcke/-stäbe – 20 x 20 cm, Länge 98 cm</b>	pro Stk.	
	1 Stk.	7,82	9,38

## WitaTrap® Delta Super



### Dient dem Fang von Kleinschmetterlingen im Wein-, Obst-, Gartenbau, Forst und Landwirtschaft

**BESTPREIS  
PRODUKT**

- Über ein Pheromon **angelockte Schadschmetterlinge bleiben am Klebeboden haften**. Volle Klebeböden können mit einer Spachtel gereinigt, und mit Soveurode Spezialleim nachbeleimt oder ausgetauscht werden.
- Besonders geeignet für kleine Schadinsekten wie Roskastanienminiermotte, Frostspanner, Lärchenminiermotte, **Traubenwickler**, Korkmotte, Apfelwickler, Pfirsichmotte, Erbsenmotte, Blattwespen u.v.m.  
(passende Pheromone siehe Schadinsektentabelle ab S. 89).

Art.Nr.	Produkt	Preis (in €)	
		exkl. MwSt.	inkl. MwSt.
311411	<b>WitaTrap® Delta Super – inkl. 2 Klebeböden</b>	pro Stk.	
	ab 10 Stk.	<b>3,84</b>	<b>4,61</b>
	1–9 Stk.	<b>4,44</b>	<b>5,33</b>
391111	<b>Klebeböden für WitaTrap® Delta Super – Packung mit 2 Stück</b>	pro Pkg.	
	1 Pkg.	<b>1,64</b>	<b>1,97</b>

## WitaTrap® Fallenlampion



### Falle zum Massenfang von Schmetterlingen und Käfern

- Das Pheromon (Lockstoff) wird in einem dafür vorgesehen Behälter gelegt. **Die angelockten Schadschmetterlinge, Falter, Wickler, Zünsler fallen in den Fangbehälter und können nicht mehr wegfliegen** (Lebendfalle).
- Besonders geeignet für Insekten wie Schwammspinner, Nonnenspinner, Eichenprozessionsspinner, Weidenbohrer, Blausieb, Frostspanner, u.v.m. (passende Pheromone siehe Schadinsektentabelle ab S. 89)
- Farbe Fangbehälter: grün  
Zusätzlich kann ein transparenter Auffangbehälter dazu bestellt werden.

Art.Nr.	Produkt	Preis (in €)	
		exkl. MwSt.	inkl. MwSt.
313911	<b>WitaTrap® Fallenlampion mit grünem Auffangbehälter</b>	pro Stk.	
	ab 30 Stk.	<b>6,36</b>	<b>7,63</b>
	1–29 Stk.	<b>7,35</b>	<b>8,82</b>
313931	<b>Auffangbehälter transparent für WitaTrap® Fallenlampion</b>	pro Stk.	
	ab 30 Stk.	<b>3,25</b>	<b>3,90</b>
	1–29 Stk.	<b>3,75</b>	<b>4,50</b>

## WitaTrap® Fallenlampion Pro



**NEU!**

### Falle mit Prallflächen und transparentem Auffangbehälter zum Massenfang von großen Faltern und Käfern

**SERVICE  
PRODUKT**

- Das Pheromon (Lockstoff) wird in einem dafür vorgesehen Behälter gelegt. **Die angelockten Falter und Käfer fliegen gegen die Prallflächen, fallen in den Fangbehälter und können nicht mehr wegfliegen** (Lebendfalle).
- Besonders geeignet für Insekten wie Schwammspinner, Nonnenspinner, Eichenprozessionsspinner, Weidenbohrer, Frostspanner, Maikäfer, **Japankäfer**, u.v.m. (passende Pheromone siehe Schadinsektentabelle ab S. 89)
- Farbe Fangbehälter: transparent
- Der transparente Auffangbehälter ermöglicht eine einfache Sichtkontrolle des Fanges, ohne die Falle öffnen zu müssen.

Art.Nr.	Produkt	Preis (in €)	
		exkl. MwSt.	inkl. MwSt.
313913	<b>WitaTrap® Fallenlampion Pro mit Kreuzbarrieren und transparentem Auffangbehälter</b>	pro Stk.	
	ab 30 Stk.	<b>11,68</b>	<b>14,02</b>
	1–29 Stk.	<b>12,85</b>	<b>15,42</b>

## Lobewit

**BESTPREIS  
PRODUKT**



Lockstoff zur Anlockung des Bekreuzten Traubenwicklers (*Lobesia botrana*)



1 Fallenset bestehend aus:  
1 Fallenkörper (WitaTrap® Delta Super), 2 Leimböden, 2 Pheromonstoppel, Aufhängedraht zur Montage und eine genaue Beschreibung.

## Pheromon zur Anlockung des Bekreuzten Traubenwicklers (*Lobesia botrana*)

- der Bekreuzte Traubenwickler tritt in allen süd- und mitteleuropäischen Weinbaugebieten auf
- 1. Generation (Heuwurm): Ende April/Anfang Mai
- 2. Generation (Sauerwurm): Ende Juni/Mitte Juli
- 3. Generation (Süßwurm): nur in warmen Jahren und bei günstigen Bedingungen Mitte September/Anfang Oktober
- **Die Larven befallen Blüten und Trauben und mindern dadurch den Ertrag.** Befallene Trauben sind auch **anfälliger für Grauschimmelbefall**. Bekämpft wird der Traubenwickler mit Insektiziden, mit Pheromonfallen und z.B. mit „biologischen“ Mitteln.
- Anwendung in Kombination mit Pheromonfallen für Monitoring und zur **Bestimmung des optimalen Spritzzeitpunktes von Insektiziden.**
- Wirkungsdauer: 6–8 Wochen
- **Auch als Komplettsset inkl. Falle, Pheromone und Leimböden erhältlich!**

Art.Nr.	Produkt	Preis (in €)	
		exkl. MwSt.	inkl. MwSt.
330811	<b>WitaTrap® Bekreuzter Traubenwickler Komplettsset (<i>Lobesia botrana</i>)</b>	pro Set	
	ab 10 Sets	16,02	19,22
	1–9 Sets	18,50	22,20
331011	<b>Libewit – Pheromon (Versandereinheit: Packung zu 5 Stk.)</b>	pro Stk.	
	ab 100 Stk.	2,96	3,55
	5–95 Stk.	3,42	4,10

## Eupoewit

**BESTPREIS  
PRODUKT**



Lockstoff zur Anlockung des Einbindigen Traubenwicklers (*Eupoecilia ambiguella*)

## Pheromon zur Anlockung des Einbindigen Traubenwicklers (*Eupoecilia ambiguella*)

- Anwendung in Kombination mit Pheromonfallen für Monitoring und zur **Bestimmung des optimalen Spritzzeitpunktes von Insektiziden.**
- verwenden Sie Eupoewit auch für die ständige Kontrolle der Population
- Heuwürmer und Sauerwürmer (Raupen) schaden Ihren Weinkulturen durch den Fraß an Blüten und Trauben.
- Schwärmzeiten des Schmetterlings: April/Mai und Juli/August
- Wirkungsdauer: ca. 6–8 Wochen
- empfohlene Falle: WitaTrap® Delta Super

Art.Nr.	Produkt	Preis (in €)	
		exkl. MwSt.	inkl. MwSt.
330411	<b>Eupoewit – Pheromon (Versandereinheit: Packung zu 5 Stk.)</b>	pro Stk.	
	ab 100 Stk.	3,19	3,83
	5–95 Stk.	3,69	4,43



## GroWit® Hydrogranulat

Der organische Wasserspeicher – Steigert das Anwuchsergebnis und sorgt für gesunde und vitale Pflanzen

BESTPREIS  
PRODUKT



### Anwendung für:

- Weinbau (Weinreben)
- Obst- und Gemüsebau
- Baumschulen (z.B. Baumpflanzungen)
- Garten, Hochbeet, Blumen, Balkonblumen
- Forst (Forstpflanzen)

– WEB –



### Ihre Vorteile:

- ♣ **Verbesserung des Wasserhaltevermögens im Boden** – GroWit® Hydrogranulat maximiert, besonders in Trockenperioden, die Wasserspeicherkapazität des Bodens.
- ♣ **Schützt Bäume und Pflanzen vor Trockenstress** – GroWit® Hydrogranulat bildet ein Wasserdepot im Boden, um Pflanzen vor Wassermangel und Trockenheit zu schützen.
- ♣ **GroWit® Hydrogranulat zersetzt sich zu Humus, steigert so die Bodenfruchtbarkeit** und bildet somit ein nachhaltiges Ökosystem im Boden.
- ♣ **Im Boden vorhandene Nährstoffe werden gebunden und langsam abgegeben.**
- ♣ **Kein direktes Auswaschen von Nährstoffen**, da GroWit® Hydrogranulat die Nährstoffe kontrolliert freisetzt.
- ♣ **Kostenreduzierung für Bewässerung, Dünger und der damit verbundenen Arbeit** – GroWit® Hydrogranulat senkt, in Kombination mit jedweder Form der Bewässerung, den Wasserverbrauch um bis zu 40 % und reduziert zudem den Energie- und Arbeitsaufwand.
- ♣ **Abhängig vom Bodentyp ist GroWit® Hydrogranulat ca. 3 – 5 Jahre lang im Boden aktiv** – Die langanhaltende Wirkung von GroWit® Hydrogranulat gewährleistet eine nachhaltige Bodenverbesserung über mehrere Vegetationsperioden.
- ♣ **GroWit® Hydrogranulat kann bedenkenlos bei allen Pflanzungen im konventionellen und ökologischen Landbau eingesetzt werden.**
  - Österreich: Gelistet im Betriebsmittelkatalog und zertifiziert für den ökologischen/biologischen Landbau.
  - Deutschland: Gelistet in der FiBL-Betriebsmittelliste für die ökologische Produktion.



GroWit® Hydrogranulat – auch für den ökologischen Landbau zertifiziert

Art.Nr.	Produkt	Preis (in €)	
		exkl. MwSt.	inkl. MwSt.
831903	<b>GroWit® Hydrogranulat</b> – Packung zu 750 g	pro Pkg.	
	ab 30 Pkg.	11,50	13,80
	1–29 Pkg.	12,10	14,52
831901	<b>GroWit® Hydrogranulat</b> – Sack zu 20 kg	pro kg	
	ab 500 kg (Palette)	4,94	5,58
	220–480 kg	5,20	5,88
	20–200 kg	5,48	6,19
831902	<b>GroWit® Hydrogranulat</b> – Big Bag zu 500 kg	pro kg	
	500 kg (Big Bag)	4,73	5,35

\*Enthaltene Steuersätze: 750 g Packung inkl. 20% MwSt., 20 kg Sack und 500 kg Big Bag inkl. 13% MwSt.

Inhaltsstoffe: Ligninderivate einzelgenehmigt als Bodenhilfsstoff gem. § 9 DMG 2021

Lagerung: An einem kühlen, dunklen und trockenen Ort lagern. Für Kinder und Haustiere unerreichbar aufbewahren! Nicht verschlucken!



GroWit® Hydrogranulat – 100% Made in Austria, mehrfach zertifiziert



Vergleich: Basilikum  
21 Tage ohne gießen  
- links ohne  
GroWit® Hydrogranulat und  
- rechts mit  
GroWit® Hydrogranulat



Wuchskräftige, vitale  
Fichten nach Anwendung  
mit GroWit® Hydrogranulat



Einjährige, vitale Tanne  
nach Pflanzung mit  
GroWit® Hydrogranulat

## GroWit® Hydrogranulat steigert das Anwuchsergebnis und sorgt für gesunde und vitale Pflanzen

### Empfohlene Anwendung:

- ◆ **Wein- und Obstbau / Neupflanzung: 100 g pro Pflanze**  
Das Granulat gut mit dem Umgebungssubstrat im Wurzelbereich vermischen. Eine Ablage als Schicht sollte vermieden werden. Bei Extremböden bis zu 15 g pro Liter Erde bzw. 15 kg pro m<sup>3</sup> Erde.
- ◆ **Neupflanzung/Aufforstung:** z.B. wurzelnackte Pflanzen
  - 50–100 g pro Pflanze  
(abhängig von der Pflanzenhöhe und der Größe des Wurzelballens).
  - Bei Pflanzen größer als 50 cm ca. 100 g pro Pflanze verwenden  
Das Granulat gut mit dem Umgebungssubstrat im Wurzelbereich vermischen. Eine Ablage als Schicht sollte vermieden werden.
  - **Praxistipp:** 80 g Hydrogranulat bei der Lochpflanzung wurzelnackter Pflanzen für eine Lochgröße von ca. 8 Liter.

**80 g Granulat = ca. 3 – 4 große Handvoll**

- ◆ **Containerpflanzen – Substratherstellung:**  
Mischen Sie **10 – 20 g GroWit® Hydrogranulat pro Liter Erde** einmischen.
  - 10 g: für schwere Substrate oder Substrate mit hohem Anteil an organischem Material.
  - 20 g: für leichte, durchlässige Substrate mit z.B. hohem Sandanteil.
  - Substrat für Forst- und Containerpflanzen: ab 10 kg pro m<sup>3</sup> Erde.
- ◆ **Wurzeltauchung:** Um Pflanzen für längere Lagerung oder Transportwege vor Trockenstress und Hitze zu schützen, das GroWit® Hydrogranulat im Verhältnis 1:10 mit Wasser mischen und warten bis das Granulat das Wasser aufgenommen hat. Danach den Wurzelballen für mehrere Sekunden in das fertige Hydrogranulat-Gel tauchen.
- ◆ **Stadtbaumpflanzung – Substratherstellung:**
  - 10 - 15 kg GroWit® Hydrogranulat pro m<sup>3</sup> Erde einmischen.
  - 10 kg GroWit® Hydrogranulat pro m<sup>3</sup> Erde – für schwere Substrate mit einem hohen Anteil an organischem Material
  - 10 - 15 kg GroWit® Hydrogranulat pro m<sup>3</sup> Erde – für leichte, durchlässige Substrate.
- ◆ **Rasen:**
  - 100 g GroWit® Hydrogranulat pro m<sup>2</sup> in die obersten 5 - 10 cm des Bodens einarbeiten.
  - 10 g GroWit® Hydrogranulat pro Liter Erde für schwere Substrate mit einem hohen Anteil an organischem Material
- ◆ **Glashaus / Folientunnel (Gemüse):**
  - 100 g GroWit® Hydrogranulat pro m<sup>2</sup> in die obersten 10 cm des Bodens einarbeiten/einfräsen.
- ◆ **Feldkulturen:** Einzelkornsaaten (z.B. Mais, Soja, Sonnenblumen)
  - 20 - 30 kg GroWit® Hydrogranulat pro Hektar während der Aussaat in die Saatfurche applizieren.
  - Ausbringung über Mikrogranulatstreuer (z.B. wie für Starterdünger)
  - Ausbringung bei großer Trockenheit vermeiden

**Hinweis: Nach dem Ausbringen das GroWit® Hydrogranulat zur Aktivierung bewässern.**

**„nachhaltig wachsen – natürlich stärken“**



# GARTEN &

2026

# LANDSCHAFTSBAU

Witasek – Wert vermehren!

## INHALTSÜBERSICHT – GARTEN- UND LANDSCHAFTSBAU

### Baum-/Stammschutz für Laub- und Nadelholz

<b>NEU!</b>	WitaPro® Baumschutz .....	147
<b>NEU!</b>	WitaPro® DUO Baumschutz .....	148
<b>NEU!</b>	WitaPro® Baumschutz Tube .....	148

### Mechanischer Mähschutz & Stammschutz, Stammschutzanstrich

	WitaPro® Mähschutz Holz .....	149
	Wita®Knabb Mähschutz PRO .....	150
	Wita®Knabb-Net weiß / schwarz .....	151–152
<b>NEU!</b>	Vigilis Viti Wrap (Stammschutz) .....	153
<b>NEU!</b>	BioWit Vigilis-Bio Wrap (Stammschutz).....	153
	CORTIFLEX® Extra & CORTIFLEX® Flüssig (Stammschutzfarbe), PreFlex Voranstrich .....	156–157

### Verbißschutzmittel

<b>NEU!</b>	WAM® flüssig (Spritzmittel gegen Sommer- und Winterverbiss).....	158
<b>NEU!</b>	WAM® Extra (Streichmittel gegen Winterverbiss).....	158
	Certosan® (Spritzmittel gegen Sommer- und Winterverbiss) .....	159

### Spritzgeräte zur Mittelausbringung und Zubehör

<b>NEU!</b>	VOLPI Sprüher DVL 1 l.....	161
	VOLPI Drucksprüher DEA 2 l .....	160
	VOLPI Drucksprüher Garden 4 l.....	160
	VOLPI Spritzschirm .....	160-161
	Zubehör, Ersatzteile VOLPI Akku-Rückenspritze Vita 12 l .....	161

### Zubehör und Befestigung (Baumbänder, Kabelbinder, Ankergummi etc.)

	Baumband Econom und Abstandhalter.....	155
<b>NEU!</b>	GroWit® Bewässerungssack.....	162
<b>NEU!</b>	WitaPro® Nagesperre (Wurzelschutz).....	155
	Kabelbinder QuickFix .....	154
	BioWit® Kabelbinder QuickFix.....	154
	Ankergummi Schnellbinder.....	154
	Wita®Net S-Haken – zur Befestigung von Frucht- und Traubenschutznetzen .....	177
	Gummihandschuhe.....	162

### Bodenverbesserung (Wasserspeicher), Mittel gegen Wurzelaustrocknung

<b>NEU!</b>	GroWit® Hydrogranulat.....	164–165
	Witalgin .....	163

### Zäune

	WitaPro® Staketenzaun .....	166
--	-----------------------------	-----

### Pflöcke, Pfähle und Zubehör

	Akazienpflöcke.....	167
	Akazienpfähle (dreikant, halbrund, rund) .....	168–169
	Tragesack für Befestigungspflöcke und -stäbe .....	167

### Pheromonkompletts, Farbtafeln und Kastanienminiermotte

	Pheromonfallenkompletts (Falle inkl. Leimböden & Lockstoff).....	170–171
	Farbtafeln: Weißtafel, Gelbtafel, Blautafel – fertig beleimt.....	172
	Fallen für Schadschmetterlinge, Käfer u.v.m.....	173
	Kastanienminiermotte – Fallen und Pheromone.....	174–175
	Souveurode Spezialleim (Sprühleim) .....	176

### Frucht- und Traubenschutznetze, Wespenmittel

	Obst- und Traubenschutztasche .....	176
	Wita®Garden Hagelschutznetz .....	177
	Wita®Garden Wespenschutznetz .....	178
	Wita®Garden Vogelschutznetz.....	178
	Crush® Speed Wespenspray, Wespenfalle und Wespenköder .....	179

## Biologisch abbaubare Schutzprodukte

WitaPro®  
BaumschutzStabiler und langlebiger Baumschutz aus Holz –  
wird offen geliefert und ist einfach zu verschließenBESTPREIS  
PRODUKT

- Schutzhöhe 120 cm
- Wuchsräumdurchmesser: ca. 13–14 cm (Stückware)
- **umweltfreundlich: Holz ist biologisch abbaubar**
- geeignet für Laub- und Nadelholz je nach Ausführung
- Anwendung im Obst-, Garten-, Landschaftsbau und Forst
- **schützt junge und ältere Bäume vor Mähschäden, Wild-/Nutztierschäden** (Verbiss-, Fegeschutz)

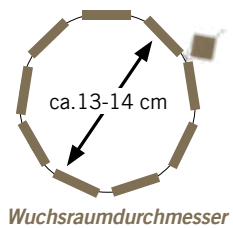

- optimaler Sonnenschutz
- Schutz von Stämmen bei Grab- und Bauarbeiten
- **Produktspezifikationen:**
  - **WitaPro® Baumschutz 14 HQ:** 9 Latten mit 3,5 cm Breite und 2 cm Abstand zwischen den Latten, **mit verzinktem Draht**
  - **WitaPro® Baumschutz Rolle:** Latten mit ca. 3,5 cm Breite und 2 cm Abstand zwischen den Latten, **mit unverzinktem Draht**

- **hohe Stabilität**
- Befestigung am Pflanzstab mit überstehenden Drahtenden
- Haltbarkeit: ca. 5 Jahre – mehrfache Anwendung bedingt möglich
- Material: Holz (unbehandelt)
- Auch mit Schutzzone gegen Begleitwuchs erhältlich (siehe Seite 148)

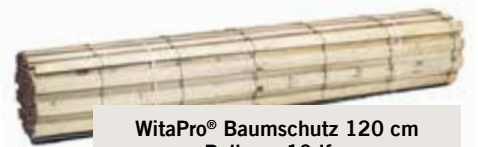
WitaPro® Baumschutz 120 cm  
Rolle zu 10 lfm

Art.Nr.	Produkt	Preis (in €)	
		exkl. MwSt.	inkl. MwSt.
124106	<b>WitaPro® Baumschutz 14 HQ – 120 cm, Wuchsräum-Ø ca. 13–14 cm, mit verzinktem Draht</b> (Versandseinheit: 25 Stk.)	pro Stk.	
	ab 400 Stk.	4,08	4,90
	200–375 Stk.	4,28	5,14
	25–175 Stk.	4,72	5,66
124101	<b>WitaPro® Baumschutz 120 cm – Rolle zu 10 lfm, mit unverzinktem Draht</b> (Versandseinheit: 1 Rolle)	pro Rolle	
	ab 20 Rollen	80,08	96,10
	10–19 Rollen	84,08	100,90
	1–9 Rollen	92,49	110,99

Andere Höhen und Spezifikationen auf Anfrage

BioWit®-Produkte – Bitte beachten: Bei größeren Bestellmengen kann es aufgrund der großen Nachfrage und je nach Verfügbarkeit der Rohstoffe zu längeren Lieferzeiten kommen. Vorbestellungen bitte so früh wie möglich tätigen.

## WitaPro® DUO Baumschutz



### Stabiler und langlebiger Baumschutz aus Holz – mit Schutzzone gegen Begleitwuchs (Rollenware)

BESTPREIS  
PRODUKT

- Schutzhöhe 120 cm, Rolle zu 10 lfm
- **Schutzzone von 40 cm gegen Begleitwuchs**
- **umweltfreundlich: biologisch abbaubar**
- geeignet für Laub- und Nadelholz
- Anwendung im Garten- und Landschaftsbau, Forst
- **schützt junge und ältere Bäume vor Mähschäden, Wild-/Nutztierschäden**
- Sonnenschutz, Schutz von Stämmen bei Grab- und Bauarbeiten
- **Produktspezifikationen:** Latten mit 3,5 cm Breite und 2 cm Abstand zwischen den Latten, **Schutzzone** von 40 cm
- Haltbarkeit: ca. 5 Jahre
- Material: Holz (unbehandelt)



Schutzzone (40 cm)

Art.Nr.	Produkt	Preis (in €)	
		exkl. MwSt.	inkl. MwSt.
124109	<b>WitaPro® DUO Baumschutz 120 cm – Rolle zu 10 lfm, mit unverzinktem Draht (Versandeinheit: 1 Rolle)</b>	pro Rolle	
	ab 20 Rollen	81,93	98,32
	10–19 Rollen	86,02	103,22
	1–9 Rollen	94,63	113,56

## WitaPro® Baumschutz Tube 14



### Stabiler und langlebiger Baumschutz aus Holz – Tube wird fertig geschlossen geliefert (Stückware)

BESTPREIS  
PRODUKT

- Schutzhöhe 120 cm
- Wuchsraumdurchmesser: ca. 13–14 cm
- **umweltfreundlich: Holz und unverzinkter Draht sind biologisch abbaubar**
- geeignet für Laub- und Nadelholz (z.B. Lärche) bei Neupflanzungen
- Anwendung im Obst-, Garten-, Landschaftsbau und Forst
- **schützt junge Bäume bei der Pflanzung vor Mähschäden, Wild-/Nutztierschäden (Verbiss-, Fegeschutz)**
- Sonnenschutz, Schutz von Stämmen bei Grab- und Bauarbeiten
- **Produktspezifikationen:** 8 Latten mit ca. 3,5 cm Breite und 2 cm Abstand zwischen den Latten, mit unverzinktem Draht, **fertig geschlossene Stückware**
- Befestigung am Pflanzstab mit überstehenden Drahtenden
- Haltbarkeit: ca. 5 Jahre
- Material: Holz (unbehandelt)



– VIDEO –

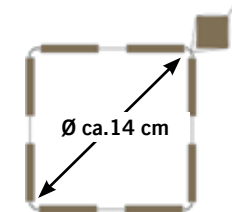

Wuchsraumdurchmesser

Art.Nr.	Produkt	Preis (in €)	
		exkl. MwSt.	inkl. MwSt.
124112	<b>WitaPro® Baumschutz Tube 14 – 120 cm, Wuchsraum-Ø ca. 13–14 cm, mit unverzinktem Draht (Versandeinheit: 10 Stk.)</b>	pro Stk.	
	ab 400 Stk.	3,97	4,76
	200–390 Stk.	4,17	5,00
	10–190 Stk.	4,38	5,26

#### Aufbauanleitung:

Die WitaPro® Baumschutz Tube durch Auseinanderziehen in Form bringen, über die Pflanze geben und mit überstehenden Drähten am Pflock befestigen.



## WitaPro® Mäherschutz Holz

**BESTPREIS  
PRODUKT**

### Biologisch abbaubare Manschette aus Holz zum Schutz vor mechanischer Beschädigung der Rinde, z.B. bei Obstbäumen, Parkbäumen, Alleebäumen u.v.m.

Unser neuer WitaPro® Mäherschutz aus Holz schützt die Rindenoberfläche vor mechanischer Beschädigung durch z.B. Rasentrimmer, Rasenmäher oder Nagetiere.

Die Manschette lässt sich einfach montieren, verschließen und wieder öffnen. Durch die Abstände zwischen den Holzlatten findet eine optimale Luftzirkulation statt, welche Insektenbefall und Fäulnisbildung verhindert.

WitaPro® Mäherschutz Holz wird durch die vorhandenen Drahtenden ganz einfach zusammengebaut. Eine Manschette kann für Bäume bis zu einem Durchmesser von ca. 10 cm verwendet werden. Sollte der zu schützende Baum größer werden bzw. einen größeren Stammdurchmesser haben, können einfach mehrere WitaPro® Mäherschutz Holz zusammengehängt werden.

- umweltfreundlich und nachhaltig
- Ein WitaPro® Mäherschutz Holz kann für Bäume bis zu einem Durchmesser von ca. 10 cm verwendet werden.
- Mehrere WitaPro® Mäherschutzmanschetten können einfach zusammengehängt werden, um einen größeren Wuchsraumdurchmesser zu erhalten.
- wiederverwendbar
- einfache Montage mit überstehenden Drahtenden
- **Produktspezifikationen:**
  - Lattenbreite 3 cm, 1 cm Abstand zwischen den Latten
  - Maße offen: 35 cm x 25 cm x 0,3 cm
- Schutzhöhe: 25 cm
- Material: unbehandeltes Holz und Draht



Art.Nr.	Produkt	Preis (in €)	
		exkl. MwSt.	inkl. MwSt.
124601	WitaPro® Mäherschutz Holz – Schutzhöhe ca. 25 cm, Wuchsraum-Ø ca. 10 cm (Versandeinheit: 5 Stk.) (25 Stk./Bund)	pro Stk.	
	ab 50 Stk. (Karton)	1,79	2,15
	5–49 Stk.	2,05	2,46
Andere Höhen und Durchmesser auf Anfrage			



#### Praxis-Tipp:

Bei größeren Bäumen oder Sträuchern können zwei oder mehrere WitaPro® Mäherschutzmanschetten ganz einfach miteinander verbunden werden, um so einen größeren Durchmesser zu erhalten.



Unsere streichfähigen biomechanischen Baumanstrich CORTIFLEX® finden Sie auf Seite 156–157

**Wita®Knabb  
Mäherschutz PRO**

**Manschette zum Schutz vor mechanischer Beschädigung der Rinde, z.B. bei Obstbäumen, Park- & Alleebäumen u.v.m.**

Die Wita®Knabb Mäherschutzmanschette schützt die Rindenoberfläche vor mechanischen Beschädigungen wie z.B. Rasentrimmer, Rasenmäher oder Nagetiere.

Der Wita®Knabb Mäherschutz wird durch das Einhängen der drei Laschen in den Belüftungsschlitz dem Durchmesser des zu schützenden Baumes ganz einfach angepasst. Eine Manschette kann für Bäume bis zu einem Durchmesser von ca. 10 cm verwendet werden.

- perfekter Schutz gegen mechanische Beschädigungen
- einfache Montage durch das optimale Verschlusssystem
- die Manschette lässt sich einfach montieren, verschließen und wieder öffnen
- durch die Belüftungsschlitze findet eine optimale Luftzirkulation statt, welche Insektenbefall und Fäulnisbildung verhindert
- Maße offen: 34 cm x 20 cm x 0,2 cm
- Schutzhöhe: 20 cm
- Durchmesser: ca. 10 cm (erweiterbar)
- UV-stabil
- Farbe: hellbraun



**Wita®Knabb Mäherschutzmanschette PRO:**

Bei der Wita®Knabb Mäherschutzmanschette PRO sind die unteren Lüftungsschlitze offen, dadurch werden die empfindlichen Wurzelanläufe geschützt. Die Anzahl der Verschlüsse wurde erhöht, wodurch eine bessere Stabilität gewährleistet wird.



Art.Nr.	Produkt	Preis (in €)	
		exkl. MwSt.	inkl. MwSt.
124521	<b>Wita®Knabb Mäherschutzmanschette PRO – 20 cm</b> (Versandereinheit: 5 Stk.)	pro Stk.	
	ab 120 Stk. (Karton)	<b>1,88</b>	<b>2,26</b>
	5–119 Stk.	<b>2,18</b>	<b>2,62</b>

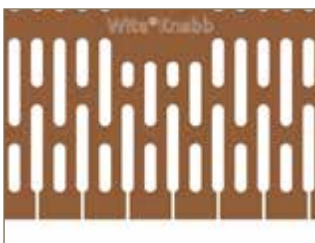

Wita®Knabb Mäherschutz PRO ist auf der Unterseite geschlitzt, für eine optimale Anpassung an den Wurzelansatz.

**Praxis-Tipp:**

Bei größeren Bäumen oder Sträuchern können zwei oder mehrere Manschetten ganz einfach miteinander verbunden werden, um so einen größeren Durchmesser zu erhalten.



Unsere streichfähigen biomechanischen Baumanstrich CORTIFLEX® finden Sie auf Seite 156–157

**Wita®Knabb-Net  
weiß**

**Stammschutz, Fegeschutz und Sonnenschutz für Pflanzen mit bis zu 11 cm Stammdurchmesser, weiß**



- für Stammdurchmesser bis zu 11 cm geeignet
- als Stammschutz und Fegeschutz geeignet
- **aufgrund der weißen Farbe auch Sonnenschutz für die Rinde**
- **Schutznetz für perfekte Durchlüftung**
- Schutzhöhe: 55 cm und 110 cm
- Maschenweite: ca. 3 x 3 mm  
(Die Form der Maschen kann variieren – siehe Abbildung links unten.)
- Haltbarkeit (UV-Stabilität): ca. 5 Jahre
- Farbe: weiß

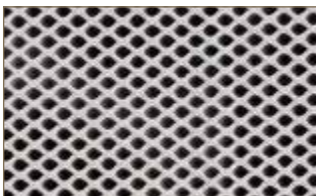
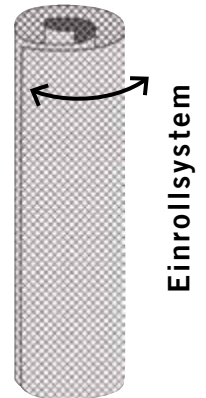

Maschenformen Wita®Knabb-Net

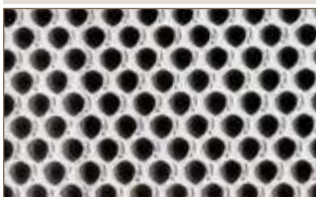

Art.Nr.	Produkt	Preis (in €)	
		exkl. MwSt.	inkl. MwSt.
241221	<b>Wita®Knabb-Net – Höhe 55 cm, Ø bis 11 cm – weiß</b> (Versandeinheit: 120 Stk.)	pro Stk.	
	ab 3.840 Stk. (Palette)	<b>0,58</b>	<b>0,70</b>
	1.920–3.720 Stk.	<b>0,61</b>	<b>0,73</b>
	120–1.800 Stk.	<b>0,67</b>	<b>0,80</b>
241231	<b>Wita®Knabb-Net – Höhe 110 cm, Ø bis 11 cm – weiß</b> (Versandeinheit: 120 Stk.)	pro Stk.	
	ab 1.920 Stk. (Palette)	<b>1,10</b>	<b>1,32</b>
	960–1.800 Stk.	<b>1,16</b>	<b>1,39</b>
	120–840 Stk.	<b>1,28</b>	<b>1,54</b>

**Unseren streichfähigen oder spritzfähigen biomechanischen Baumanstrich CORTIFLEX® finden Sie auf Seite 156–157.**

**Wita®Knabb-Net  
schwarz**

**Stammschutz und Fegeschutzgitter für Pflanzen  
mit bis zu 11 cm Stammdurchmesser, schwarz**

- für Stammdurchmesser bis zu 11 cm geeignet
- als Stammschutz und Fegeschutz geeignet
- **Schutznetz für perfekte Durchlüftung**
- Schutzhöhe: 55 cm, 80 cm und 110 cm
- Maschenweite: ca. 3 x 3 mm  
(Die Form der Maschen kann variieren – siehe Abbildung links unten.)
- Haltbarkeit (UV-Stabilität): ca. 5 Jahre
- Farbe: schwarz

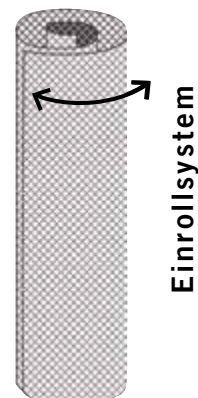

Maschenformen Wita®Knabb-Net



Art.Nr.	Produkt	Preis (in €)	
		exkl. MwSt.	inkl. MwSt.
241021	<b>Wita®Knabb-Net – Höhe 55 cm, Ø bis 11 cm – schwarz</b> (Versandeinheit: 120 Stk.)	pro Stk.	
	ab 3.840 Stk. (Palette)	<b>0,58</b>	<b>0,70</b>
	1.920–3.720 Stk.	<b>0,61</b>	<b>0,73</b>
	120–1.800 Stk.	<b>0,67</b>	<b>0,80</b>
241041	<b>Wita®Knabb-Net – Höhe 80 cm, Ø bis 11 cm – schwarz</b> (Versandeinheit: 120 Stk.)	pro Stk.	
	ab 1.920 Stk. (Palette)	<b>0,91</b>	<b>1,09</b>
	960–1.800 Stk.	<b>0,96</b>	<b>1,15</b>
	120–840 Stk.	<b>1,06</b>	<b>1,27</b>
241051	<b>Wita®Knabb-Net – Höhe 110 cm, Ø bis 6 cm – schwarz</b> (Versandeinheit: 200 Stk.)	pro Stk.	
	ab 2.800 Stk. (Palette)	<b>0,74</b>	<b>0,89</b>
	1.400–2.600 Stk.	<b>0,78</b>	<b>0,94</b>
	200–1.200 Stk.	<b>0,86</b>	<b>1,03</b>
241211	<b>Wita®Knabb-Net – Höhe 110 cm, Ø bis 11 cm – schwarz</b> (Versandeinheit: 120 Stk.)	pro Stk.	
	ab 1.920 Stk. (Palette)	<b>1,10</b>	<b>1,32</b>
	960–1.800 Stk.	<b>1,16</b>	<b>1,39</b>
	120–840 Stk.	<b>1,28</b>	<b>1,54</b>

## Vigilis Viti Wrap

## Vigilis Viti Wrap – Doppelwandige Stammschutzhülle

**BESTPREIS  
PRODUKT**



**NEU!**

- geeignet für Laubhölzer (z.B. Obstbäume, Alleebäume)
- Rindenschutz, Nageschutz, Fegeschutz
- schützt die Rinde bei mechanischer Unkrautbekämpfung
- lichtdurchscheinend
- kein Einwachsen von Unkraut möglich
- kein Durchwachsen von Trieben
- vertikales Schlitzdesign für einfache Installation
- leicht zu montieren und demontieren – wiederverwendbar
- Schutzhöhen: 45 cm, 60 cm
- für Stammdurchmesser von 40-50 mm geeignet
- 3 Stk. ineinandergesteckt
- Haltbarkeit (UV-stabil): bis zu 5 Jahre
- Farbe: transparent grün



**Auf Wunsch auch mit Anker Gummi erhältlich:**  
Sie sind blitzschnell und einfach zu schließen, zu fixieren, zu öffnen und dadurch leicht wiederverwendbar. (Anker Gummi werden auf Bestellung mitgeliefert. Anker Gummi "Typ 26" siehe S. 154)

Art.Nr.	Produkt	Preis (in €)	
		exkl. MwSt.	inkl. MwSt.
714148	<b>Vigilis Viti Wrap – 45 cm</b> , Wuchsraum-Ø ca. 40-50 mm (Versandereinheit: 105 Stk./Box) (je 3 Stk. ineinandergesteckt)	pro Stk.	
	ab 6.300 Stk. (Palette) (60 Boxen)	<b>0,36</b>	<b>0,43</b>
	3.150–6.195 Stk.	<b>0,38</b>	<b>0,46</b>
	105–3.045 Stk.	<b>0,42</b>	<b>0,50</b>
714149	<b>Vigilis Viti Wrap – 60 cm</b> , Wuchsraum-Ø ca. 40-50 mm (Versandereinheit: 105 Stk./Box) (je 3 Stk. ineinandergesteckt)	pro Stk.	
	ab 4.725 Stk. (Palette) (45 Boxen)	<b>0,44</b>	<b>0,53</b>
	2.310–4.4620 Stk.	<b>0,46</b>	<b>0,55</b>
	105–2.205 Stk.	<b>0,51</b>	<b>0,61</b>
Andere Höhen und Durchmesser auf Anfrage			

## BioWit® Vigilis-Bio Wrap

## Bio-Wrap Stammschutzhülle mit doppelwandiger Konstruktion und optimaler Lichtdurchlässigkeit

**BESTPREIS  
PRODUKT**



**NEU!**



- 100% biologisch abbaubar
- hergestellt aus bio-basierten Materialien (Kartoffeln, Holz, Mais)
- geeignet für Laubhölzer (z.B. Obstbäume, Alleebäume)
- Rindenschutz, Nageschutz, Fegeschutz
- lichtdurchscheinend
- vertikales Schlitzdesign für einfache Installation
- leicht zu montieren und demontieren – wiederverwendbar
- Schutzhöhen: 45 cm und 60 cm
- für Stammdurchmesser von 40-50 mm geeignet
- 3 Stk. ineinandergesteckt
- Haltbarkeit (UV-stabil): bis zu 5 Jahre
- Farbe: transparent braun



Art.Nr.	Produkt	Preis (in €)	
		exkl. MwSt.	inkl. MwSt.
714152	<b>BioWit® Vigilis-Bio Wrap – 45 cm</b> , Wuchsraum-Ø ca. 40-50 cm (Versandereinheit: 105 Stk./Box) (je 3 Stk. ineinandergesteckt)	pro Stk.	
	ab 6.300 Stk. (Palette) (60 Boxen)	<b>1,36</b>	<b>1,63</b>
	3.150–6.195 Stk.	<b>1,43</b>	<b>1,72</b>
	105–3.045 Stk.	<b>1,50</b>	<b>1,80</b>
714153	<b>BioWit® Vigilis-Bio Wrap – 60 cm</b> , Wuchsraum-Ø ca. 40-50 cm (Versandereinheit: 105 Stk./Box) (je 3 Stk. ineinandergesteckt)	pro Stk.	
	ab 4.725 Stk. (Palette) (45 Boxen)	<b>1,81</b>	<b>2,17</b>
	2.310–4.620 Stk.	<b>1,90</b>	<b>2,28</b>
	105–2.205 Stk.	<b>2,00</b>	<b>2,40</b>

## Ankergummi Schnellbinder



### Der starke Reben-Schnellbinder

- starker Anker für gute Fixierung
- schnelle und leichte Montage
- extrem dehnbar (ca. 10–50 %)
- durch das breite Gummiband wächst der Ankergummi nicht ein
- keine Beeinträchtigung des Pflanzenwachstums
- preisgünstig
- Ankergummi können auch zu einer Kette verbunden werden, somit erhält man einen größeren Umfang.
- auch für vielseitige Bindearbeiten im **Obst- und Gartenbau einsetzbar**
- **UV-stabil** – lange Haltbarkeit
- Farbe: schwarz

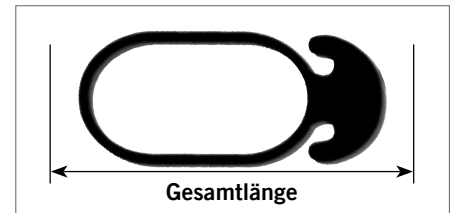

Art.Nr.	Produkt	Preis (in €)	
		exkl. MwSt.	inkl. MwSt.
	<b>Ankergummi-Schnellbinder</b> (Versandeinheit: Packung zu 1 kg)	pro kg	
741111	<b>Typ 5</b> – Gesamtlänge ca. 5 cm, <b>1 kg Packung</b> , pro kg ca. 700 Stk.	10,04	12,05
741211	<b>Typ 8</b> – Gesamtlänge ca. 8 cm, <b>1 kg Packung</b> , pro kg ca. 500 Stk.	10,04	12,05
741311	<b>Typ 12</b> – Gesamtlänge ca. 12 cm, <b>1 kg Packung</b> , pro kg ca. 300 Stk.	10,04	12,05
741411	<b>Typ 16</b> – Gesamtlänge ca. 16 cm, <b>1 kg Packung</b> , pro kg ca. 250 Stk.	10,04	12,05
741531	<b>Typ 26</b> – Gesamtlänge ca. 26 cm, <b>1 kg Packung</b> , pro kg ca. 100 Stk.	10,04	12,05

## Kabelbinder QuickFix



### Zur Befestigung von Baumschutzsäulen, Baumschutznetzen, Zäunen u.v.m. am Pflock

- fixierbar in jeder Länge bis zur Kabelbinderlänge von ca. 30 cm
- **wiederöffnbar und wiederverwendbar**
- fixiert die Pflanzenschutzhüllen, -säulen oder -gitter optimal am Pflock oder Stab
- Haltbarkeit (UV-stabil): ca. 6–7 Jahre



Art.Nr.	Produkt	Preis (in €)	
		exkl. MwSt.	inkl. MwSt.
160721	<b>Kabelbinder QuickFix – 30 cm Länge, 4,8 mm Breite</b> (Versandeinheit: Pkg. zu 100 Stk.)	pro Pkg.	
	ab 50 Pkg. (Karton)	6,71	8,05
	1–49 Pkg.	7,74	9,29

## BioWit® Kabelbinder QuickFix



### Bio-Kabelbinder zur Befestigung von Baum-/Rebschutzprodukten

- fixierbar in jeder Länge bis zur Kabelbinderlänge von ca. 25,5 cm
- **öffnbar**
- fixiert die Pflanzenschutzhüllen, -säulen oder -gitter optimal am Pflock oder Stab
- Haltbarkeit (UV-stabil): ca. 4–6 Jahre

**BESTPREIS  
PRODUKT**

Art.Nr.	Produkt	Preis (in €)	
		exkl. MwSt.	inkl. MwSt.
160725	<b>BioWit® Kabelbinder QuickFix – 25,5 cm Länge, 5 mm Breite</b> (Versandeinheit: Pkg. zu 100 Stk.)	pro Pkg.	
<b>NEU!</b>	ab 60 Pkg. (Karton)	28,22	33,86
	1–59 Pkg.	31,05	37,26

## Baumband Econom

### Baumband inkl. Abstandhalter für Anbindearbeiten z.B. für Alleebäume, Spaliere, Obstbäume u.v.m.

**BESTPREIS  
PRODUKT**

Das Baumband hilft, in Kombination mit Pfählen (z.B. Akazienpfählen), bei der Stabilisierung junger Bäume und Sträucher, bis sie fest verwurzelt sind. Es lenkt deren Wuchsform und bietet Schutz vor Beschädigungen durch Wind, Pflegemaßnahmen oder Setzungen.

- einfach zu benutzen und mit extra Verstärkung
- Baumband Econom Rolle zu 25 lfm
- Versandeinheit:  
1 Rolle zu 25 lfm in der Breite 2,5 cm oder 3,5 cm  
inkl. 25 Stück Abstandhalter in den Größen  
2,5 cm oder 3,5 cm (werden mitgeliefert)
- Abstandhalter sind auch als Ersatzteil erhältlich
- Länge: 25 lfm
- Breiten: 2,5 cm oder 3,5 cm
- Farbe: olivgrün



Baumband – Rolle zu 25 lfm



Abstandhalter

Art.Nr.	Produkt	Preis (in €)	
		exkl. MwSt.	inkl. MwSt.
160891	<b>Baumband Econom – Rolle zu 2,5 cm x 25 lfm</b>	pro Rolle	
	ab 5 Rollen (Karton)	<b>26,90</b>	<b>32,28</b>
	1–4 Rollen	<b>31,09</b>	<b>37,31</b>
160892	<b>Baumband Econom – Rolle zu 3,5 cm x 25 lfm</b>	pro Rolle	
	ab 5 Rollen (Karton)	<b>33,58</b>	<b>40,30</b>
	1–4 Rollen	<b>38,80</b>	<b>46,56</b>
160901	<b>Abstandhalter für 2,5 cm Bänder</b> (Versandeinheit: Pkg. zu 100 Stk.)	pro Pkg.	
	ab 5 Pkg.	<b>17,94</b>	<b>21,53</b>
	1–4 Pkg.	<b>20,63</b>	<b>24,76</b>
160902	<b>Abstandhalter für 3,5 cm Bänder</b> (Versandeinheit: Pkg. zu 100 Stk.)	pro Pkg.	
	ab 5 Pkg.	<b>21,55</b>	<b>25,86</b>
	1–4 Pkg.	<b>24,92</b>	<b>29,90</b>

## WitaPro® Nagesperre

### Unverzinktes Drahtgeflecht. Eine ideale Ergänzung als Wurzelschutz bei z.B. Wühlmäusen oder Hasenfraß

**SERVICE  
PRODUKT**

**NEU!**

Dient als Schutzgeflecht z.B. für Wurzelballen.

- unverzinktes Drahtgeflecht – korrodiert umweltfreundlich
- Maschengröße: ca. 3 x 3 cm, sechskant
- Gewicht pro Rolle: 25 kg

Art.Nr.	Produkt	Preis (in €)	
		exkl. MwSt.	inkl. MwSt.
124451	<b>WitaPro® Nagesperre – 60 cm x 100 lfm</b> (pro Rolle)	pro Rolle	
	ab 16 Rollen (Palette)	<b>15,81</b>	<b>18,97</b>
	1–15 Rollen	<b>18,18</b>	<b>21,82</b>

## STAMMSCHUTZANSTRICH – Wissenswertes



Neu verpflanzte, nicht abgehärtete Bäume aus Baumschulen, aber auch ältere Bäume, deren Standort bisher schattig war und durch Freistellung plötzlich intensiver Sonneneinstrahlung ausgesetzt sind (z.B. Alleen, Einzelbaumpflanzung) bekommen einen "Sonnenbrand". Dieser kann zum Abschälen der Rinde führen und Eintrittspforten für diverse Pilzkrankheiten öffnen.

Aber auch im Winter kann es durch starke Temperaturschwankungen zwischen Tag und Nacht zu Gewebespannungen kommen, welche schlussendlich zu "Frostrissen" am Stamm führen. Dabei kann die Rinde bis in das Splintholz hinein einreißen.

**Stammschutzanstriche bieten perfekten Schutz gegen diese "Sonnenrisse" und "Frostrisse" für alle Laubhölzer und besonders auch für Obstbäume.**

"Bei unbehandelten Obstbäumen wiesen 48 % Stammrisse auf, bei den gestrichenen waren es nur 4 %, allerdings nur an den Stellen, an denen die Farbe abgeblättert war.

*"Dr. Hinrichs-Berger in "Obstbau" Nr. 8/2005*

### PreFlex Voranstrich



### Der Voranstrich für den biomechanischen Baumanstrich CORTIFLEX®

Bei stark saugenden, porösen Rindenoberflächen sollte vor der Anwendung von CORTIFLEX® der PreFlex Voranstrich verwendet werden.

**Ohne Voranstrich würde das Bindemittel aus der CORTIFLEX® Stammschutzfarbe von der Rinde aufgesaugt werden.** Zusätzlich bindet der Voranstrich eventuelle Reste loser Rindenschuppen und erleichtert den Anstrich mit der CORTIFLEX® Stammschutzfarbe deutlich. **Ohne Voranstrich verringert sich die Haltbarkeit von CORTIFLEX®.**

- Verbrauch PreFlex Voranstrich:  
- bis ca. 20 % der benötigten CORTIFLEX® Stammschutzfarbe
- vor Gebrauch gut schütteln
- Farbe: gelb



Art.Nr.	Produkt	Preis (in €)	
		exkl. MwSt.	inkl. MwSt.
590141	<b>PreFlex Voranstrich – 5 l</b> (Versandereinheit: Kanister zu 5 l)	pro Liter	
	ab 25 l (480 l/Palette)	<b>10,30</b>	<b>12,36</b>
	5–20 l	<b>11,90</b>	<b>14,28</b>
590121	<b>PreFlex Voranstrich – 1 l</b> (Versandereinheit: Kanister zu 1 l)	pro Liter	
	ab 15 l (Karton)	<b>13,48</b>	<b>16,18</b>
	1–14 l	<b>15,57</b>	<b>18,68</b>

**CORTIFLEX®  
EXTRA  
Stammschutz  
streichfähig**



**Praxis-Tipp:** Zur Verbesserung der Streichfähigkeit kann Cortiflex® mit bis zu 5% Wasser verdünnt werden. Dadurch wird der Baumstrich noch ergiebiger.

**CORTIFLEX®  
FLÜSSIG  
Stammschutz  
spritzfähig**



Ausbringungstipp: Mit Akku-Rückenspritze (S. 161)

**Biomechanische Stammschutzfarbe (Weißanstrich) –  
Sonnenschutz gegen Frostrisse, Rindenrisse und Sonnennekrosen an  
Laub-, Obst- und Gartengehölze – zum Streichen oder Spritzen**

Neu verpflanzte Bäume aus Baumschulen werden plötzlich intensiver Sonneneinstrahlung und Temperaturschwankungen ausgesetzt (Alleen, Einzelbaumpflanzung). Dadurch entsteht erhöhte Anfälligkeit für „Frostrisse“ und „Sonnennekrosen“. CORTIFLEX® bietet perfekten Schutz für alle Laubhölzer, besonders auch für Obstbäume.

- Mehrjähriger Weißanstrich: Schutzzeitraum bis zu **5 Jahre**, daher länger wirkend als herkömmliche Stammschutzfarben (z.B. Kalkanstriche)
- perfekter, preisgünstiger **Schutz für Neupflanzungen**
- mechanische und temperaturregulierende Wirkung
- sehr gute Pflanzenverträglichkeit
- ganzjährige Ausbringung, empfohlen ab + 8° C
- frostfrei lagern und ausbringen
- perfekter **Schutz für Obstbäume, Alleebäume und Gartenbäume**
- hoher Reflektionsgehalt durch Weißpigmente



**Anwendung CORTIFLEX® EXTRA streichfähig:** Mechanische Vorreinigung der Baumrinde mit dem mitgelieferten Schleifvlies. Danach den PreFlex Voranstrich bei grobrindigen Baumarten satt auftragen und antrocknen lassen (griffest). Bei glattrindigen Baumarten muss kein Voranstrich verwendet werden. Hauptanstrich CORTIFLEX® unverdünnt und deckend auf den Stamm aufstreichen. Ausbringung bei über 8° C und nicht bei Regen oder bevorstehendem Regen. Abbindezeit 0,5 bis 2 Stunden – danach extrem lange haltend!

Verbrauch CORTIFLEX® EXTRA für 2 m Streichhöhe					
Stamm-Ø in cm	Stammfläche m² (bis 2 m Höhe)	g/Stamm	Stamm-Ø in cm	Stammfläche m² (bis 2 m Höhe)	g/Stamm
4 cm	0,25 m²	250 g	12 cm	0,75 m²	750 g
6 cm	0,38 m²	380 g	14 cm	0,88 m²	880 g
8 cm	0,50 m²	500 g	16 cm	1,00 m²	1.000 g
10 cm	0,63 m²	630 g	18 cm	1,13 m²	1.130 g

*Für höhere Streichhöhen und grobstrukturierten Rindenoberflächen können die Verbrauchsmengen höher liegen!*

**Anwendung CORTIFLEX® FLÜSSIG spritzfähig:** Vor der Ausbringung im Spritzverfahren sollte die Rinde, abhängig von Struktur, mit einem Schleifvlies bzw. einer Drahtbürste von losen Rindenteilen und Verschmutzungen gereinigt werden. CORTIFLEX® vor der Ausbringung gut aufschütteln und deckend auf den Stamm auftragen. Praxistipp: Der aufgetragene Weißanstrich kann zusätzlich noch mit einem Pinsel gleichmäßig verteilt werden.

Art.Nr.	Produkt	Preis (in €)	
		exkl. MwSt.	inkl. MwSt.
590931	<b>CORTIFLEX® EXTRA Stammschutzfarbe – 5 kg inkl. Schleifvlies</b> (Versandeinheit: Gebinde zu 5 kg) (Palette 550 kg)	pro kg	
	ab 100 kg	15,42	18,50
	5–95 kg	17,79	21,35
590941	<b>CORTIFLEX® EXTRA Stammschutzfarbe – 1 kg inkl. Schleifvlies</b> (Versandeinheit: Gebinde zu 1 kg) (Palette 252 kg) (12 kg/Karton)	pro kg	
	ab 24 kg	19,90	23,88
	1–23 kg	22,97	27,56
591031	<b>CORTIFLEX® Schleifvlies – 115 mm x 115 mm</b>	pro Stk.	
	1 Stk.	0,66	0,79
590971	<b>CORTIFLEX® FLÜSSIG Stammschutzfarbe – 5 kg</b> (Versandeinheit: Gebinde zu 5 kg) (Palette 480 kg)	pro kg	
	ab 100 kg	10,92	13,10
	5–95 kg	12,61	15,13
590981	<b>CORTIFLEX® FLÜSSIG Stammschutzfarbe – 1 kg</b> (Versandeinheit: Gebinde zu 1 kg) (Palette 315 kg)	pro kg	
	ab 15 kg (Karton)	19,15	22,98
	1–14 kg	22,12	26,54

## WAM® FLÜSSIG Verbissschutz weiß



WAM® flüssig 1 kg Flasche

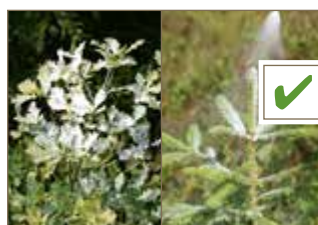

## Spritzmittel zum Schutz vor Sommer- und Winterverbiss an Nadel- und Laubgehölzen

- Wirkstoff: Aluminiumsilikat (Kaolin)
- flüssiges, gebrauchsfertiges Spritzmittel, **Farbe: weiß**
- **Dreifache Wirkung:** vergällende Geschmacksstoffe, vergällende Geruchsstoffe, mechanischer Schutzbelag
- **bietet Sonnenschutz:** Junge Pflanzen sind noch sehr empfindlich gegenüber der Sonne. Die **weiße Farbe** bietet optimalen Sonnenschutz, da sie die Strahlung reflektiert.
- sehr gute Pflanzenverträglichkeit
- Aufwandmenge: ab 2–3 kg/1.000 Pflanzen
- **Ihre Vorteile:**
  - bestens spritzfähig
  - besonders geringer Verbrauch
  - sehr gut zeichnend (=gut sichtbar)
  - ausgezeichnete Wirkung
  - gebrauchsfertig
  - 1 kg Gebinde ohne Sachkundenachweis erhältlich

Leichte Ausbringung mit dem VOLPI Sprüher DVL siehe Seite 161

**TIPP!**



Art.Nr. 290640

WAM® flüssig, Pfl. Reg. Nr. AUT: 2469/0

Art.Nr.	Produkt	Preis (in €)	
		exkl. MwSt.	inkl. MwSt.
<b>NEU!</b>	WAM® FLÜSSIG – Forstdispersion weiß – 1 kg Flasche (15 kg/Karton)	pro kg	
	ab 315 kg (Palette) (21 Kartons)	12,14	14,57
	150–314 kg	12,68	15,22
	1–149 kg	13,33	16,00

WAM® flüssig – 1 kg Flasche ohne Sachkundenachweis erhältlich!

## WAM® EXTRA Verbissschutz rosarot

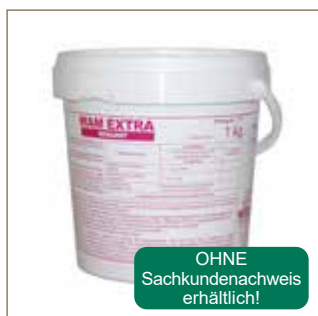

WAM® EXTRA 1 kg Eimer



Ausbringungstipp:  
Gummihandschuhen (S. 162)

## Besonders wirksames und sparsames Verbissschutzmittel gegen Winterverbiss an Nadel- und Laubgehölzen durch Reh-, Rot-, Damwild, Mufflon und Hase

- Wirkstoff: Quarzsand – kauhemmende Wirkung durch die kantige Struktur der Quarzkörner für optimalen Verbissschutz
- **Formulierung: streichfähige Paste im handlichen 1 kg Eimer**
- Sofort gebrauchsfertig – **NICHT umrühren!**
- Sehr gute Pflanzenverträglichkeit, perfekter Knospenaustrieb!
- **Farbe: rosarot**
- 1 kg Gebinde ohne Sachkundenachweis erhältlich
- **Anwendung und Aufwandmenge:** Gegen Winterwildverbiss durch Reh-, Rot- und Gamswild an Laub- und Nadelholz unverdünnt anwendbar. Ausbringung ab Herbst bis Winter auf den Terminaltrieb der zu schützenden, trockenen Pflanzen bei **frostfreier Witterung**. Verbrauch ab 2 kg/1.000 Pflanzen.
- **Pflanzenverträglichkeit:** WAM® EXTRA rosarot ist sehr gut verträglich für alle Baumarten. Der angetrocknete, witterungsbeständige Belag bleibt porös und atmungsaktiv und erlaubt ein ungestörtes Austreiben ohne Verzögerung.

WAM® EXTRA rosarot, Pfl. Reg. Nr. AUT: 2779/0

Art.Nr.	Produkt	Preis (in €)	
		exkl. MwSt.	inkl. MwSt.
<b>NEU!</b>	WAM® EXTRA rosarot – 1 kg Eimer	pro kg	
	ab 252 kg (Palette)	9,81	11,77
	120–251 kg	10,31	12,37
	1–119 kg	11,34	13,61

WAM® EXTRA – 1 kg Eimer ohne Sachkundenachweis erhältlich!

Pflanzenschutzmittel vorsichtig verwenden. Alle Druckschriften und Webinformationen sollen beraten. Vor Gebrauch stets Etikett und Produktinformation lesen. Grundsätzlich sind die Angaben der Gebrauchsanweisung zu jedem Produkt zu beachten.

# Certosan® Verbisschutz

SERVICE  
PRODUKT



## Biologisches, spritzfähiges Verbisschutzmittel gegen Wildverbiss und Nageschäden an Nadel- und Laubgehölzen, im Forst, Obstbau, im öffentlichen Grün und Zierpflanzenbau

- gegen Sommer- und Winterverbiss
- Wirkstoff: Blutmehl (998 g/kg)
- Formulierung: wasserdispergierbares Pulver
- sehr gute Pflanzenverträglichkeit
- Farbe: rotbraun



### Anwendung und Wirkungsdauer:

- gegen Sommer- (Wirkungsdauer: 4–6 Wochen) und Winterverbisschäden (Wirkungsdauer: 4–6 Monate) im Forst, an Zierpflanzen und Obstgehölzen im öffentlichen Grün und im Obstbau
- gegen ganzjährige Nage- und Abisschäden an Obstgehölzen durch Feldhase und Wildkaninchen im öffentlichen Grün und im Obstbau
- Ausbringung auf die zu schützenden, trockenen Pflanzen bei **frostfreier Witterung**.

### Anwendungsverfahren und Aufwandmenge:

- Certosan® wird im Verhältnis 1:10 (1 kg Certosan® auf 10 l Wasser) gemischt.
- **Streich-/Spritzverfahren:** 5 l Brühe für 1.000 Pflanzen (500 g Certosan®)
  - **Tauchverfahren:** 15 l Brühe für 1.000 Pflanzen (1,5 kg Certosan®)
  - **Sprühverfahren:** 200 l bzw. 400 l Brühe/ha (20 kg Certosan®)

Biologischer Verbisschutz zur ganzjährigen Anwendung gegen Verbiss- und Nageschäden von:



Hase/Kaninchen



Rehwild



Rotwild

Art.Nr.	Produkt	Preis (in €)	
		exkl. MwSt.	inkl. MwSt.
210611	Certosan® (Versandeinheit: Packung zu 1 kg)	pro kg	
	ab 10 kg (Karton)	57,01	68,41
	1–9 kg	65,84	79,01

Certosan®, Pfl. Reg. Nr.: 3011/0



### • Eigenschaften und Wirkungsweise:

Certosan® wirkt durch seinen Geruch wildabweisend und besteht aus biologischen Bestandteilen. Certosan® schützt durch den Geruch nicht nur die benetzten Pflanzenteile, sondern auch die weiterwachsenden, neuen Triebe.

### • Mischbarkeit:

Certosan® ist mit Insektiziden mischbar. Nur so viel Certosan®-Spritzbrühe herstellen, wie in 24–48 Stunden verarbeitet werden sollen. Abhängig von der Außentemperatur (besonders ab 18° C) kann die sonst geruchslose Certosan®-Emulsion nach diesem Zeitraum einen unangenehmen Eigengeruch entwickeln. Die repellente Wirkung von Certosan® wird hierdurch nicht beeinträchtigt.

### • Sichtbarkeit:

Der zunächst rötliche Belag auf den behandelten Pflanzen verliert nach und nach seine Farbe, wirkt aber weiter.

### • Witterung:

Certosan® trocknet schnell an. Nachfolgender Regen wäscht den dauerhaften Belag somit nicht ab.

Leichte Ausbringung mit der VOLPI Rückenspritze 12 l siehe Seite 161



**TIPP!**

Art.Nr. 290673

Pflanzenschutzmittel vorsichtig verwenden. Alle Druckschriften und Webinformationen sollen beraten. Vor Gebrauch stets Etikett und Produktinformation lesen. Grundsätzlich sind die Angaben der Gebrauchsanweisung zu jedem Produkt zu beachten.

**VOLPI Drucksprüher  
DEA transparent**



**Volpi Drucksprüher DEA transparent, 2 Liter Füllinhalt**



- Gesamtkapazität: 2 Liter
- Betriebsvolumen: 1,8 Liter
- Arbeitsdruck: max. 2 bar
- mit verstellbarer Messingdüse
- Dank der verstellbaren Messingdüse können spezielle Produkte für die Pflanzenpflege mit perfektem Sprühen und ohne Tropfen aufgebracht werden.
- Material Behälter: Kunststoff – beim transparenten PET-Tank ist der Füllstand gut zu sehen
- Flüssigkeitstemperatur: max. 40°C
- Reinigung: Drucksprüher nach Gebrauch gründlich mit Wasser reinigen
- Das Sprühergerät ist ausschließlich zum Versprühen wasserbasierter Lösungen zur Pflanzenpflege geeignet. (Nicht zum Versprühen von Lösungsmitteln, aggressiven Chemikalien, Ölen und Erdölderivaten verwenden.)
- für die Ausbringung von Certosan® (Verbisschutzmittel) geeignet
- Farbe: transparent violett

Art.Nr.	Produkt	Preis (in €)	
		exkl. MwSt.	inkl. MwSt.
290642	<b>VOLPI Drucksprüher DEA transparent – 2 Liter</b> (Versandereinheit: 1 Stk.) (10 Stk. pro Karton)	pro Stk.	
	1Stk.	<b>6,66</b>	<b>7,99</b>

**Volpi  
Drucksprüher  
Garden 4 Liter**



**Volpi Drucksprüher Garden, 4 Liter Füllinhalt**



Ideal zum Versprühen von Flüssigkeiten und zur Behandlung großer Flächen. Ausgestattet mit einer 61 cm langen Aluminiumlanze, die über eine verstellbare Messingdüse verfügt, um einen gleichmäßigen Sprühstrahl zu gewährleisten. Der Sprüher kann bequem über den Schultergurt oder per Hand, mit seinem praktischen Griff, getragen werden.

- Gesamtkapazität: 4,8 Liter
- Betriebsvolumen: 4 Liter
- HD-Polyethylen-Tank mit transparenter, vertikaler Linie für bessere Füllstandsablesung
- verstellbarer Schultergurt
- 1,2 m flexibler Schlauch
- Arbeitsdruck: max. 3 bar, mit Druckentlastungsventil
- zum Spritzen von Wasserlösungen
- Flüssigkeitstemperatur: max. 40°C
- Lanze mit verstellbarer Messingdüse
- geeignet für Gartenarbeit z.B. Ausbringung von Crotiflex® flüssig z.B. Ausbringung von Herbiziden (z.B. CLINIC® XTREME, Roundup®)
- geeignet für Schädlingsbekämpfung z.B. Ausbringung von Pflanzenschutzmitteln (z.B. WAM® flüssig, Karate® Zeon Forst)
- Reinigung: Drucksprüher nach Gebrauch gründlich mit Wasser reinigen



Art.Nr.	Produkt	Preis (in €)	
		exkl. MwSt.	inkl. MwSt.
290643	<b>Volpi Drucksprüher Garden – 4 Liter</b> (Versandereinheit: 1 Stk.)	pro Stk.	
	1 Stk.	<b>30,98</b>	<b>37,18</b>
<b>Zubehör – Service-Produkte</b>			
290692	<b>VOLPI Spritzschirm</b>	pro Stk.	
	1 Stk.	<b>10,74</b>	<b>12,89</b>

Spritzschirm für VOLPI Akku-Rückenspritze Vita 12 l und VOLPI Drucksprüher Garden 4 l

**VOLPI Sprüher  
DVL 1 Liter**



**VOLPI Sprühflasche DVL, 1 Liter Füllinhalt**

SERVICE  
PRODUKT

- Gesamtkapazität: 1 Liter
- ermüdungshemmender Griff
- verstellbare Düse für den Wechsel zwischen Strahl- und Brausefunktion
- Farbe: orange

Art.Nr.	Produkt	Preis (in €)	
		exkl. MwSt.	inkl. MwSt.
290640	<b>VOLPI Sprüher DVL – 1 Liter</b> (Versandeinheit: 1 Stk.) (25 Stk. pro Karton)	pro Stk.	
	1Stk.	<b>1,87</b>	<b>2,24</b>

**VOLPI Akku-  
Rückenspritze  
Vita 12 Liter**



**VOLPI Rückenspritze mit Lithium-Batterie –  
praktisch und leistungsfähig, 12 Liter Füllinhalt**

SERVICE  
PRODUKT

- Hochleistungsmembranpumpe – Arbeitsdruck: max. 5 bar
- Elektronischer Druckregler: einstellbarer Arbeitsdruck von 0,5 bis 5 bar
- Tankkapazität: 12 Liter
- ergonomische Form des Tanks für rückschonendes Tragen
- komfortablen, gepolsterten und verstellbaren Schultergurte
- minimales Gewicht der VOLPI Akku-Rückenspritze: 3,1 kg
- Akku: 14,4 V / 2 Ah
- Umgebungstemperatur bei Einsatz: min. 5°C/ max. 40°C
- Durchmesser der Füllöffnung: 105 mm
- Tankmaterial: Polypropylen
- Lanze mit verstellbarer Messingdüse
- Sprühbare Liter pro Akku-Ladung: 75–95 Liter je nach Druck
- Flüssigkeitstemperatur: max. 40°C
- zur Ausbringung von Insektiziden (z.B. Karate® Zeon Forst),  
Herbiziden (z.B. CLINIC® XTREME, Roundup®), Bioziden und  
spritzbaren Verbisschutzmitteln (z.B. WAM® flüssig, Certosan®)
- für Gartenarbeiten und zur Ausbringung von spritzbaren  
Stammschutzmitteln (z.B. Cortiflex® flüssig)
- Reinigung: Rückenspritze nach Gebrauch gründlich mit Wasser reinigen  
(Hinweis: Vorfilter am Übergang vom Tank in den Schlauch vor dem  
Ausspülen entnehmen, reinigen und wieder korrekt einsetzen.)

Lieferumfang: Die Rückenspritze ist komplett ausgestattet mit Akku, Ladegerät, Sprühlanze, Düse und Filter.



Vorfilter am Übergang vom Tank in den Schlauch

Art.Nr.	Produkt	Preis (in €)	
		exkl. MwSt.	inkl. MwSt.
290673	<b>VOLPI Akku-Rückenspritze Vita 12 Liter</b> (Versandeinheit:1 Stk.)	pro Stk.	
	1 Stk.	<b>108,33</b>	<b>130,00</b>

**Zubehör – Service-Produkte**

290692	<b>VOLPI Spritzschirm</b>	pro Stk.	
	1 Stk.	<b>10,74</b>	<b>12,89</b>

**Ersatzteile – Service-Produkte**

290682	<b>Akku LI-ION für VOLPI Akku-Rückenspritze Vita 12</b>	pro Stk.	
	1 Stk.	<b>42,05</b>	<b>50,46</b>
290732	<b>Ladegerät LI-ION für VOLPI Akku-Rückenspritze Vita 12</b>	pro Stk.	
	1 Stk.	<b>7,08</b>	<b>8,50</b>
290752	<b>VOLPI Ersatzteilset: Griff, Düse und Lanze für Akku-Rückenspritze</b>	pro Stk.	
	1 Stk.	<b>10,54</b>	<b>12,65</b>
290751	<b>VOLPI Ersatzteilset: Schlauch und Anschlüsse für Akku-Rückenspritze</b>	pro Stk.	
	1 Stk.	<b>5,33</b>	<b>6,40</b>



Spritzschirm für VOLPI Akku-Rückenspritze Vita 12 l und VOLPI Drucksprüher Garden 4 l

**GroWit®  
Bewässerungssack**

**GroWit® Bewässerungssack – versorgt Pflanzen zuverlässig mit Wasser**

**BESTPREIS  
PRODUKT**



Der GroWit® Bewässerungssack ist eine einfache und effiziente Lösung, um junge Bäume und Hochstämme zuverlässig mit Wasser zu versorgen. Mit einem Fassungsvermögen von 100 Litern ermöglicht der Sack eine tiefgründige Versorgung der Pflanzen mit Wasser – ideal in Trockenperioden und frisch gepflanzten Bäumen. Durch seine speziellen Materialeigenschaften gibt der Sack das Wasser langsam und gleichmäßig über 12 Stunden direkt an den Baum ab, ohne dass etwas ungenützt abfließt.

- Fassungsvermögen: 100 Liter
- geeignet für Bäume mit einem Durchmesser von bis zu 25 cm – bei dickeren Stammumfängen können mehrere Säcke miteinander verbunden werden
- Wasser wird kontrolliert und nachhaltig abgegeben
- auch für Nährlösungs- und Flüssigdüngerabgabe geeignet
- Bewässerungssack ist widerstandsfähig gegen Witterungseinflüsse
- Material: PE (Polyethylen)
- Farbe: grün



**Anwendung:** Den Bewässerungssack um den Stamm legen, mit dem Reißverschluss verschließen und anschließend über die obere Öffnung mit Wasser befüllen.

**Er eignet sich besonders für frisch gepflanzte Bäume, Straßenbäume Jungpflanzen und Hochstämme, die in den ersten Jahren eine regelmäßige und tiefe Bewässerung benötigen.**

Art.Nr.	Produkt	Preis (in €)	
		exkl. MwSt.	inkl. MwSt.
180301	<b>GroWit® Bewässerungssack 100 Liter – Material: PE</b>	pro Stk..	
	ab 20 Stk.	<b>10,68</b>	<b>12,82</b>
	1–19 Stk.	<b>11,75</b>	<b>14,10</b>

**Gummihandschuh**

**Arbeitshandschuh für die Ausbringung von streichfähigen Verbisschutzmitteln (z.B. WAM® Extra rosarot) oder Befestigungsstäbe (z.B. Fiberglasstäbe, Akazienpflöcken)**

**SERVICE  
PRODUKT**



- Baumwollinnenteil für **besseren Tragekomfort**
- raue, rutschfeste Gummioberfläche für **besseren Griff bei Streicharbeiten oder zum Schutz bei Ausbringung von z.B. Fiberglasstäben**
- in zwei Größen erhältlich:
  - Größe 10
  - Größe 8



Art.Nr.	Produkt	Preis (in €)	
		exkl. MwSt.	inkl. MwSt.
297911	<b>Gummihandschuhe "Streicher" – Größe 10</b>	pro Paar	
	ab 10 Paar	<b>1,47</b>	<b>1,76</b>
	1–9 Paar	<b>1,68</b>	<b>2,02</b>
297912	<b>Gummihandschuhe "Streicher" – Größe 8</b>	pro Paar	
	ab 10 Paar	<b>1,47</b>	<b>1,76</b>
	1–9 Paar	<b>1,68</b>	<b>2,02</b>

## Witalgin

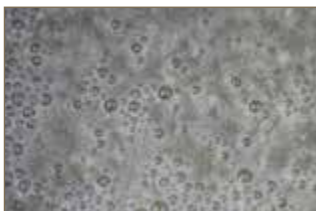

Witalgin Wassermischung für Tauchverfahren



### Sichert den Anwuchs und verhindert Trockenschäden Schutz vor Wurzel austrocknung von Forst- und Baumschulgehölzen und Verbesserung des Wasserhaushaltes

- Witalgin wird aus Meeresalgen gewonnen
- es kann ein Vielfaches an Wasser vom Eigengewicht aufnehmen und speichern (=Wasserspeicher für die Pflanze).
- absolut umweltneutral und organisch
- **Kein Pflanzschock, Erhöhung der Widerstandskraft bei Trockenperioden:**  
Die Wurzeln werden vor dem Setzen in eine Witalginbrühe getaucht.
  - **Brühkonzentration:** 0,5–1,5 % im Tauchverfahren
  - **Forstpflanzen:** 0,8 % (nur 800 g Mittel auf 100 l Wasser)
  - **Großpflanzen:** 1–1,5 %
  - **Direktanwendung im Pflanzloch für Topfpflanzen und wurzelnackte Pflanzen geeignet:** etwa einen halben bis einen Teelöffel Witalgin-Pulver ins Pflanzloch geben, danach die Pflanze einsetzen.

**Witalgin wirkt als „Wasserspeicher“ für die Pflanzen.**

- **Verbesserung des Wasserhaushaltes und des Bodens** (z.B. bei der Vorbereitung von Saatbeeten): So werden Keimung, Wasserhaushalt und Nährstoffversorgung optimiert. **Anwendung:** Je nach Bodenart und Dauer der Sämlingszucht: 10–20 g/m<sup>2</sup>. Um ein gleichmäßiges Verteilen zu erreichen, kann man Witalgin vorher mit Sand mischen.
- **Böschungsbegrünung auch maschinell:** Im Anspritzverfahren kommt es zu einer besonders guten Sämlingsausbeute. Daher erzielt man auch eine besonders schnelle Begrünung. **Anwendung:** Durch Zugabe von 2–6 g Witalgin je 1,5 Liter Wasser erreicht man eine bis zu 60 % höhere Sämlingsausbeute.

#### Praxistipp – Anwendungsbeispiel bei wurzelnackten Forstpflanzen:

800 g Witalgin werden mit 100 l Wasser angerührt. Die Brühe reicht je nach Aufwand für 500 bis zu 2.000 wurzelnackte Pflanzen.

Mit diesem geringen Aufwand verbessert sich die Anwuchsrate der Pflanzen deutlich!



Witalgin-Anwendung im Tauchverfahren

- **Mischung:** Mengen bis zu 100 l Lösung können durch Rühren von Hand hergestellt werden. Für größere Mengen wird ein mechanisches Rührwerk empfohlen.
- **Verrühren von Hand:**  
Die erforderliche Wassermenge in einen Behälter aus Kunststoff geben. Das Wasser zuerst verwirbeln, dann unter kräftigem Rühren das Witalgin-Pulver in gleichmäßigem Rieselstrom dem Wasser zugeben und einige Minuten weiterrühren. Danach soll die Mischung zwei Stunden rasten, damit sich eventuell vorhandene Klumpen auflösen können. Anschließend nochmals kräftig umrühren.
- **Mechanisches Verrühren:**  
Bei Verwendung eines motorgetriebenen Rührwerks mit Flügelrad ist die Witalgin-Lösung sofort gebrauchsfertig. Die verschiedenen handelsüblichen Rührwerke sind gemäß den Anwendungsrichtlinien des Herstellers einzusetzen.

**Anmerkung:** Verwenden Sie keine galvanisierten Eimer oder ähnliche Behälter zum Anrühren oder Aufbewahren der Lösung. Die Witalgin-Lösung ist innerhalb von drei Tagen nach der Zubereitung zu verbrauchen. Die Verwendung synthetischer Netz- oder Dispersionsmittel wird nicht empfohlen.



Witalgin-Ausbringung im Pflanzloch – Streuanwendung

Art.Nr.	Produkt	Preis (in €)	
		exkl. MwSt.	inkl. MwSt.
180431	<b>Witalgin – 1 kg Gebinde</b> (Versandeinheit: Packung zu 1 kg)	pro kg	
	1 kg	26,15	31,38
180411	<b>Witalgin – 25 kg Gebinde</b> (Versandeinheit: Packung zu 25 kg)	pro kg	
	25 kg	23,09	27,71

## GroWit® Hydrogranulat

**Der organische Wasserspeicher – Steigert das Anwuchsergebnis und sorgt für gesunde und vitale Pflanzen**

**BESTPREIS  
PRODUKT**



GroWit® Hydrogranulat – auch für den ökologischen Landbau zertifiziert

### Anwendung für:

- Garten, Hochbeet, Blumen, Balkonblumen
- Obst- und Gemüsebau
- Baumschulen (z.B. Baumpflanzungen)
- Forst (Forstpflanzen)
- Weinbau (Weinreben)



### Ihre Vorteile:

- ◆ **Verbesserung des Wasserhaltevermögens im Boden** – GroWit® Hydrogranulat maximiert, besonders in Trockenperioden, die Wasserspeicherkapazität des Bodens.
- ◆ **Schützt Bäume und Pflanzen vor Trockenstress** – GroWit® Hydrogranulat bildet ein Wasserdepot im Boden, um Pflanzen vor Wassermangel und Trockenheit zu schützen.
- ◆ **GroWit® Hydrogranulat zersetzt sich zu Humus, steigert so die Bodenfruchtbarkeit und bildet somit ein nachhaltiges Ökosystem im Boden.**
- ◆ **Im Boden vorhandene Nährstoffe werden gebunden und langsam abgegeben.**
- ◆ **Kein direktes Auswaschen von Nährstoffen**, da GroWit® Hydrogranulat die Nährstoffe kontrolliert freisetzt.
- ◆ **Kostenreduzierung für Bewässerung, Dünger und der damit verbundenen Arbeit** – GroWit® Hydrogranulat senkt, in Kombination mit jedweder Form der Bewässerung, den Wasserverbrauch um bis zu 40 % und reduziert zudem den Energie- und Arbeitsaufwand.
- ◆ **Abhängig vom Bodentyp ist GroWit® Hydrogranulat ca. 3 – 5 Jahre lang im Boden aktiv** – Die langanhaltende Wirkung von GroWit® Hydrogranulat gewährleistet eine nachhaltige Bodenverbesserung über mehrere Vegetationsperioden.
- ◆ **GroWit® Hydrogranulat kann bedenkenlos bei allen Pflanzungen im konventionellen und ökologischen Landbau eingesetzt werden.**
  - Österreich: Gelistet im Betriebsmittelkatalog und zertifiziert für den ökologischen/biologischen Landbau.
  - Deutschland: Gelistet in der FiBL-Betriebsmittelliste für die ökologische Produktion.

Art.Nr.	Produkt	Preis (in €)	
		exkl. MwSt.	inkl. MwSt.
831903	<b>GroWit® Hydrogranulat</b> – Packung zu 750 g	pro Pkg.	
	ab 30 Pkg.	11,50	13,80
	1–29 Pkg.	12,10	14,52
831901	<b>GroWit® Hydrogranulat</b> – Sack zu 20 kg	pro kg	
	ab 500 kg (Palette)	4,94	5,58
	220–480 kg	5,20	5,88
	20–200 kg	5,48	6,19
831902	<b>GroWit® Hydrogranulat</b> – Big Bag zu 500 kg	pro kg	
	500 kg (Big Bag)	4,73	5,35

\*Enthaltene Steuersätze: 750 g Packung inkl. 20% MwSt., 20 kg Sack und 500 kg Big Bag inkl. 13% MwSt.

Inhaltsstoffe: Ligninderivate einzelgenehmigt als Bodenhilfsstoff gem. § 9 DMG 2021

Lagerung: An einem kühlen, dunklen und trockenen Ort lagern. Für Kinder und Haustiere unerreichbar aufbewahren! Nicht verschlucken!



GroWit® Hydrogranulat – 100% Made in Austria, mehrfach zertifiziert

## GroWit® Hydrogranulat steigert das Anwuchsergebnis und sorgt für gesunde und vitale Pflanzen

### Empfohlene Anwendung:

#### ◆ **Stadtbaumpflanzung – Substratherstellung:**

- 10 - 15 kg GroWit® Hydrogranulat pro m<sup>3</sup> Erde einmischen.
- 10 kg GroWit® Hydrogranulat pro m<sup>3</sup> Erde – für schwere Substrate mit einem hohen Anteil an organischem Material
- 10 - 15 kg GroWit® Hydrogranulat pro m<sup>3</sup> Erde – für leichte, durchlässige Substrate.

#### ◆ **Rasen:**

- 100 g GroWit® Hydrogranulat pro m<sup>2</sup> in die obersten 5 - 10 cm des Bodens einarbeiten.
- 10 g GroWit® Hydrogranulat pro Liter Erde für schwere Substrate mit einem hohen Anteil an organischem Material

#### ◆ **Glashaus / Folientunnel (Gemüse):**

- 100 g GroWit® Hydrogranulat pro m<sup>2</sup> in die obersten 10 cm des Bodens einarbeiten/einfräsen.

#### ◆ **Containerpflanzen – Substratherstellung:**

Mischen Sie **10 – 20 g GroWit® Hydrogranulat pro Liter Erde** einmischen.

- 10 g: für schwere Substrate oder Substrate mit hohem Anteil an organischem Material.
- 20 g: für leichte, durchlässige Substrate mit z.B. hohem Sandanteil.
- Substrat für Forst- und Containerpflanzen: ab 10 kg pro m<sup>3</sup> Erde.

#### ◆ **Obst- und Weinbau / Neupflanzung: 100 g pro Pflanze**

Das Granulat gut mit dem Umgebungssubstrat im Wurzelbereich vermischen. Eine Ablage als Schicht sollte vermieden werden. Bei Extremböden bis zu 15 g pro Liter Erde bzw. 15 kg pro m<sup>3</sup> Erde.

#### ◆ **Aufforstung / Neupflanzung:** z.B. wurzelnackte Pflanzen

- 50–100 g pro Pflanze  
(abhängig von der Pflanzenhöhe und der Größe des Wurzelballens).
- Bei Pflanzen größer als 50 cm ca. 100 g pro Pflanze verwenden  
Das Granulat gut mit dem Umgebungssubstrat im Wurzelbereich vermischen. Eine Ablage als Schicht sollte vermieden werden.
- **Praxistipp:** 80 g Hydrogranulat bei der Lochpflanzung wurzelnackter Pflanzen für eine Lochgröße von ca. 8 Liter.

**80 g Granulat = ca. 3 – 4 große Handvoll**

- ◆ **Wurzeltauchung:** Um Pflanzen für längere Lagerung oder Transportwege vor Trockenstress und Hitze zu schützen, das GroWit® Hydrogranulat im Verhältnis 1:10 mit Wasser mischen und warten bis das Granulat das Wasser aufgenommen hat. Danach den Wurzelballen für mehrere Sekunden in das fertige Hydrogranulat-Gel tauchen.

#### ◆ **Feldkulturen:** Einzelkornsaaten (z.B. Mais, Soja, Sonnenblumen)

- 20 - 30 kg GroWit® Hydrogranulat pro Hektar während der Aussaat in die Saatfurche applizieren.
- Ausbringung über Mikrogranulatstreuer (z.B. wie für Starterdünger)
- Ausbringung bei großer Trockenheit vermeiden

**Hinweis: Nach dem Ausbringen das GroWit® Hydrogranulat zur Aktivierung bewässern.**



Einjährige, vitale Tanne nach Pflanzung mit GroWit® Hydrogranulat



Wuchskräftige, vitale Fichten nach Anwendung mit GroWit® Hydrogranulat



Vergleich: Basilikum  
21 Tage ohne gießen  
- links ohne GroWit® Hydrogranulat und  
- rechts mit GroWit® Hydrogranulat

**„nachhaltig wachsen – natürlich stärken“**

## WitaPro® Staketenzaun

### Staketenzaun aus gespaltenem Robinienholz als natürlicher Zaun

**BESTPREIS  
PRODUKT**

Der Staketenzaun ist ein flexibler, natürlicher und rustikaler Holzzaun. Er ist einfach aufzustellen, unkompliziert in der Handhabung und passt sich dem Boden an. Bei Beeteinfassungen dient er z.B. als Mäherschutz oder vor mechanischen Einflüssen.

- langlebig: 15 bis 20 Jahre
- verzinkter Draht
- Rollenlänge: 10 lfm und 5 lfm
- eine Seite ist gespitzt
  - wenn die Spitzen nach oben zeigen, können Vögel nicht aufsitzen
- Anzahl der Drähte:
  - 3 mal bei den Höhen 1,20 m und 1,50 m
  - 2 mal bei der Höhe 0,50 m
- Abstand zwischen den Latten: 3-4 cm
- Höhe: 0,50 m, 1,20 m und 1,50 m
- naturgewachsen – Formabweichung der Latten möglich



Art.Nr.	Produkt	Preis (in €)	
		exkl. MwSt.	inkl. MwSt.
140012	<b>WitaPro® Staketenzaun – 1,50 m x 5 lfm (pro Rolle)</b>	pro Rolle	
	ab 12 Rollen	<b>102,09</b>	<b>122,51</b>
	6–11 Rollen	<b>113,43</b>	<b>136,12</b>
	1–5 Rollen	<b>131,01</b>	<b>157,21</b>
140011	<b>WitaPro® Staketenzaun – 1,20 m x 10 lfm (pro Rolle)</b>	pro Rolle	
	ab 6 Rollen	<b>145,83</b>	<b>175,00</b>
	4–5 Rollen	<b>162,03</b>	<b>194,44</b>
	1–3 Rollen	<b>187,15</b>	<b>224,58</b>
140001	<b>WitaPro® Staketenzaun – 50 cm x 10 lfm (pro Rolle)</b>	pro Rolle	
	ab 12 Rollen	<b>86,67</b>	<b>104,00</b>
	6–11 Rollen	<b>96,30</b>	<b>115,56</b>
	1–5 Rollen	<b>111,24</b>	<b>133,49</b>



## Akazienpflöcke

### Besonders widerstandsfähiger Pflock zur Anbringung von Schutzsäulen u.v.m.

**BESTPREIS  
PRODUKT**



Akazienpflöcke werden zur Befestigung von Schutzsäulen, Schutzgittern und zum Markieren verwendet.

- **Extrem lange haltbar, bis zu 10 Jahre!** – dadurch wiederverwendbar und günstig.
- **ohne Imprägnierung haltbar** – sehr umweltfreundlich, günstig und **es fallen keine Entsorgungskosten an**
- Maße: Höhe 120 cm, 22 mm x 22 mm  
*Auch zum Markieren von Pflanzen geeignet!*  
Höhe 150 cm, 22 mm x 22 mm  
Höhe 150 cm, 25 mm x 25 mm  
*Auch sehr gut geeignet als Weidepfahl für Elektrozaune!*  
Höhe 180 cm, 25 mm x 25 mm  
Höhe 200 cm, 25 mm x 25 mm
- die Spitzen der Akazienpflöcke können produktionsbedingt variieren (siehe Abbildung rechts)

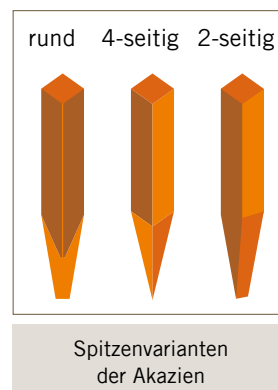

Art.Nr.	Produkt	Preis (in €)	
		exkl. MwSt.	inkl. MwSt.
150681	<b>Akazienpflock – 120 cm x 22 mm x 22 mm</b> (25 Stk./Bund)	pro Stk.	
	ab 1.000 Stk. (Palette)	0,61	0,73
	500–975 Stk.	0,64	0,77
	100–475 Stk.	0,70	0,84
150621	<b>Akazienpflock – 150 cm x 22 mm x 22 mm</b> (25 Stk./Bund)	pro Stk.	
	ab 1.000 Stk. (Palette)	0,76	0,91
	500–975 Stk.	0,80	0,96
	100–475 Stk.	0,88	1,06
150611	<b>Akazienpflock – 150 cm x 25 mm x 25 mm</b> (25 Stk./Bund)	pro Stk.	
	ab 1.000 Stk. (Palette)	1,11	1,33
	500–975 Stk.	1,17	1,40
	100–475 Stk.	1,29	1,55
150671	<b>Akazienpflock – 180 cm x 25 mm x 25 mm</b> (25 Stk./Bund)	pro Stk.	
	ab 1.000 Stk. (Palette)	1,54	1,85
	500–975 Stk.	1,62	1,94
	100–475 Stk.	1,78	2,14
150651	<b>Akazienpflock – 200 cm x 25 mm x 25 mm</b> (25 Stk./Bund)	pro Stk.	
	ab 1.000 Stk. (Palette)	1,71	2,05
	500–975 Stk.	1,80	2,16
	100–475 Stk.	1,98	2,38

## Tragesack für Befestigungspflöcke (z.B. Akazie, Fiberglas)

### Tragesack für Befestigungspflöcke z.B. Akazie (Robinie p.), Fiberglasstäbe u.v.m.

**SERVICE  
PRODUKT**



- **Für leichteres Tragen Ihrer Pflöcke und Stäbe im Gelände!** – egal ob zur Befestigung von Wuchshüllen oder zur Markierung Ihrer Pflanzen auf Aufforstungsflächen.
- Der Tragesack kann auch zur Ausbringung anderer Forstprodukte verwendet werden. (z.B. Fegeschutzspiralen etc.)
- Mit Tragegurt zum Umhängen – die Hände sind frei!
- bietet Platz für 25 Stück Akazienstäbe
- Maße: 20 x 20 cm, Länge: 98 cm
- Material: reisfestes Kunststoffgewebe

**Tragesack für z.B. Akazien oder Fiberglasstäbe!**

Art.Nr.	Produkt	Preis (in €)	
		exkl. MwSt.	inkl. MwSt.
190211	<b>Tragesack für Befestigungspflöcke/-stäbe – 20 x 20 cm, Länge 98 cm</b>	pro Stk.	
	1 Stk.	7,82	9,38

## Zaun-/Weide- pfähle aus Akazienholz

### Zaun-/Weidepfähle aus Akazienholz (*Robinia pseudoacacia*) naturgewachsen, in den Ausführungen: dreikant, halbrund und rund

**BESTPREIS  
PRODUKT**



- Akazienholz ist extrem lange haltbar, mind. 15 Jahre!  
– dadurch wiederverwendbar und günstig.
- ohne Imprägnierung haltbar – sehr umweltfreundlich, günstig und es fallen keine Entsorgungskosten an
- Einsatzgebiete: Landschaftsbau, Garten, Obstbau, Landwirtschaft, Forst, Weinbau
- Die Akazienstämme sind naturgewachsen und die Beschaffenheit kann sehr unterschiedlich sein (eventuell gekrümmt und abweichende Durchmesser). Auch die Spitzen der Akazienpfähle können produktionsbedingt variieren.



**Bitte zu beachten:** Ein Stapler ist bei der Abladung von Akazienpfählen mit einer Länge von 250 cm erforderlich, da diese vom LKW nur seitlich abgeladen werden können. Da die Akazien naturgewachsen sind, können Größenunterschiede und Formabweichungen von 20-25% vorkommen.

## Akazienpfahl dreikant



### Zaun-/Weidepfahl dreikant aus Akazienholz (Robinia pseudoacacia)

**BESTPREIS  
PRODUKT**

Art.Nr.	Produkt	Preis (in €)	
		exkl. MwSt.	inkl. MwSt.
150551	<b>Akazienpfahl dreikant, gespitzt – 170 cm, 32–40 cm<sup>2</sup></b>	pro Stk.	
	ab 4.000 Stk. (1 LKW)	5,22	6,26
	2.000–3.999 Stk. (1/2 LKW = 2.000 Stk.)	5,49	6,59
	200–1.999 Stk. (Palette = 200 Stk.)	5,90	7,08
	10–199 Stk.	6,81	8,17
Andere Höhen und Durchmesser auf Anfrage, ab einer Abnahmemenge von mind. 3 Paletten.			

## Akazienpfahl halbrund



### Zaun-/Weidepfahl halbrund aus Akazienholz (Robinia pseudoacacia)

**BESTPREIS  
PRODUKT**

Art.Nr.	Produkt	Preis (in €)	
		exkl. MwSt.	inkl. MwSt.
150772	<b>Akazienpfahl halbrund, gespitzt – 180 cm, Ø 8–10 cm</b>	pro Stk.	
	ab 4.800 Stk. (1 LKW)	3,51	4,21
	2.400–4.799 Stk. (1/2 LKW = 2.400 Stk.)	3,69	4,43
	200–2.399 Stk. (Palette = 200 Stk.)	3,97	4,76
	10–199 Stk.	4,59	5,51
150751	<b>Akazienpfahl halbrund, gespitzt – 200 cm, Ø 8–10 cm</b>	pro Stk.	
	ab 4.000 Stk. (1 LKW)	4,06	4,87
	2.000–3.999 Stk. (1/2 LKW = 2.000 Stk.)	4,27	5,12
	200–1.999 Stk. (Palette = 200 Stk.)	4,47	5,36
	10–199 Stk.	4,92	5,90
150761	<b>Akazienpfahl halbrund, gespitzt – 250 cm, Ø 8–10 cm</b>	pro Stk.	
	ab 3.200 Stk. (1 LKW)	5,23	6,28
	1.600–3.199 Stk. (1/2 LKW = 1.600 Stk.)	5,50	6,60
	200–1.599 Stk. (Palette = 200 Stk.)	5,78	6,94
	10–199 Stk.	6,36	7,63
Andere Höhen und Durchmesser auf Anfrage, ab einer Abnahmemenge von mind. 3 Paletten.			

## Akazienpfahl rund



### Zaun-/Weidepfahl rund aus Akazienholz (Robinia pseudoacacia)

**BESTPREIS  
PRODUKT**

Art.Nr.	Produkt	Preis (in €)	
		exkl. MwSt.	inkl. MwSt.
150904	<b>Akazienpfahl rund, gespitzt – 180 cm, Ø 6–8 cm</b>	pro Stk.	
	ab 3.000 Stk. (1 LKW)	3,75	4,50
	1.500–2.999 Stk. (1/2 LKW = 1.500 Stk.)	3,95	4,74
	150–1.499 Stk. (Palette = 150 Stk.)	4,16	4,99
	10–149 Stk.	4,37	5,24
150911	<b>Akazienpfahl rund, gespitzt – 200 cm, Ø 8–10 cm</b>	pro Stk.	
	ab 2.200 Stk. (1 LKW)	7,06	8,47
	1.100–2.199 Stk. (1/2 LKW = 1.100 Stk.)	7,43	8,92
	100–1.099 Stk. (Palette = 100 Stk.)	7,99	9,59
	10–99 Stk.	9,22	11,06
150920	<b>Akazienpfahl rund, gespitzt – 250 cm, Ø 6–8 cm</b>	pro Stk.	
	ab 2.700 Stk. (1 LKW)	5,56	6,67
	<b>NEU!</b> 1.350–2.699 Stk. (1/2 LKW = 1.350 Stk.)	5,85	7,02
	150–1.349 Stk. (Palette = 150 Stk.)	6,17	7,40
	10–149 Stk.	6,49	7,79
Andere Höhen und Durchmesser auf Anfrage, ab einer Abnahmemenge von mind. 3 Paletten.			

## PHEROMONFALLENKOMPLETTSETS – Biologische Schädlingsbekämpfung



**Pheromonfallen eignen sich hervorragend um Schadschmetterlinge und Schädlinge in Ihren Kulturen zu vermindern. Für Garten, Obstbäume, Wein & Haushalt!**

**Zweck der Pheromonfallen:**

- Feststellung der Populationsstärke (Monitoring bzw. Flugüberwachung) damit gezielt weitere Maßnahmen (biologische oder klassische Pflanzenschutzmaßnahmen) getroffen werden können.
- Reduzierung der Schadinsekten
- die Pheromonfallen sind ein Fang- und Bekämpfungssystem **ohne Gift**

**Aufbau der WitaTrap®  
Ballonfalle und Positionierung des Pheromons**

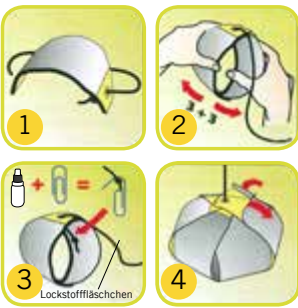

**Aufbau der WitaTrap® Delta  
Super-Falle und Positionierung des Pheromons**

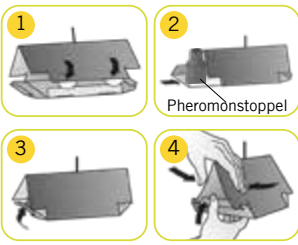

**Anwendung:**

Die Falle zusammenbauen und mit dem beiliegenden Draht je nach Einsatzgebiet befestigen. (Die genaue Aufbauanleitung sowie das Einsatzgebiet finden Sie beim jeweiligen Komplettsset.)

Um den Schädling nicht direkt in die zu schützenden Kulturen zu locken, sollte die Falle z.B. in einen anderen in der Nähe befindlichen Baum gehängt werden. Sollte dies nicht möglich sein, so kann die Falle auf einem eingeschlagenen Pflöck befestigt werden. Die Falle in Augenhöhe zwischen Hauptwindrichtung und Baum aufhängen. Die Falleneingänge dürfen nicht durch Zweige und Blätter versperrt sein.

Jede Falle sollte in regelmäßigen Abständen von 2–3 Tagen kontrolliert werden. Bei jeder Kontrolle der Falle ist der Leimboden bei Bedarf mit einem Hilfsinstrument (z.B. Zweig, Holzspachtel) von anhaftenden Insekten zu säubern, damit die volle Leimfläche erhalten bleibt. Bei starker Verschmutzung den Leimboden auswechseln oder mit Soveurode Spezialleim (Sprühleim) neu beleimen. Lockstoffstoppel und gegebenenfalls Leimboden nach ca. 4–6 Wochen auswechseln. Die Fallen sind vor dem Beginn des Falterfluges aufzuhängen.

Lagerung: Kühl lagern – nicht direkt in der Sonne

Weitere Informationen zu unseren Pheromonfallensets finden Sie unter:

**[www.witasek.com](http://www.witasek.com)**



## WitaTrap® Delta Super Komplettset

## WitaTrap® Delta Super Falle für Ihren Garten, Obst und Wein

**BESTPREIS  
PRODUKT**



Pheromonfalle zur Kontrolle und Vermeidung von Schadschmetterlingen in Ihren Kulturen.

**1 Fallenset** besteht aus: 1 Fallenkörper (WitaTrap® Delta Super Falle), 2 Leimböden (separat verpackt), 2 Pheromonstoppel (separat verpackt), Aufhängendraht zur Montage und eine genaue Beschreibung.

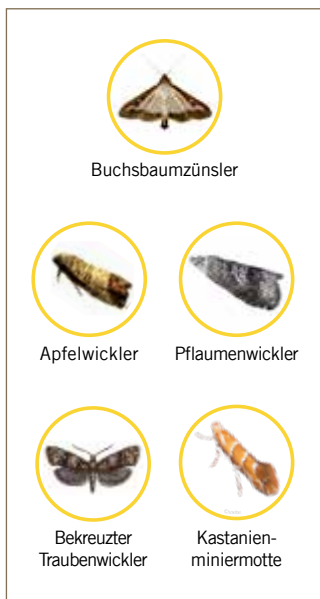
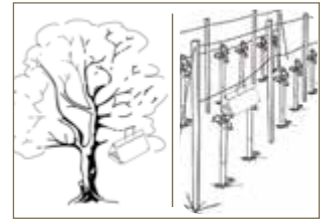

Art.Nr.	Produkt	Preis (in €)	
		exkl. MwSt.	inkl. MwSt.
343421	<b>WitaTrap® Apfelwickler Komplettset</b> ( <i>Cydia pomonella</i> )	pro Set	
	ab 10 Sets	16,02	19,22
	1-9 Sets	18,50	22,20
343411	<b>WitaTrap® Pflaumenwickler Komplettset</b> ( <i>Grapholita funebrana</i> )	pro Set	
	ab 10 Sets	16,47	19,76
	1-9 Sets	19,02	22,82
362061	<b>WitaTrap® Buchsbaumzünsler Komplettset</b> ( <i>Cydalima perspectalis</i> )	pro Set	
	ab 10 Sets	16,02	19,22
	1-9 Sets	18,50	22,20
330811	<b>WitaTrap® Bekreuzter Traubenwickler Komplettset</b> ( <i>Lobesia botrana</i> )	pro Set	
	ab 10 Sets	16,02	19,22
	1-9 Sets	18,50	22,20
360911	<b>WitaTrap® Kastanienminiermotte Komplettset</b> ( <i>Cameraria ohridella</i> )	pro Set	
	ab 10 Sets	16,02	19,22
	1-9 Sets	18,50	22,20

## WitaTrap® Ballonfallen- Komplettset

## WitaTrap® Ballonfalle für Ihren Garten, Obst- und Feldbau gegen die Kirschfruchtfliege und Walnussfruchtfliege

**BESTPREIS  
PRODUKT**



Pheromonfalle zur Kontrolle und Vermeidung von Schadschmetterlingen und Käfern in Ihren Kulturen.

**1 Fallenset** bestehend aus: 2 Fallenkörper (WitaTrap® Ballonfalle) fertig beleimt, 2 Pheromone (separat verpackt), Aufhängeschnur und eine genaue Beschreibung.

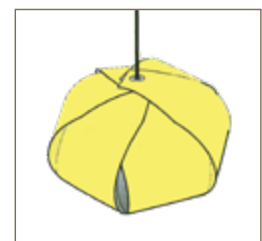

Art.Nr.	Produkt	Preis (in €)	
		exkl. MwSt.	inkl. MwSt.
343140	<b>WitaTrap® Kirschfruchtfliege Komplettset</b> ( <i>Rhagoletis cerasi</i> )	pro Set	
	ab 10 Sets	19,81	23,77
	1-9 Sets	22,50	27,00
343441	<b>WitaTrap® Walnussfruchtfliege Komplettset</b> ( <i>Rhagoletis completa</i> )	pro Set	
	ab 10 Sets	21,13	25,36
	1-9 Sets	24,41	29,29

## FARBTAFELN – Bestimmte Farben locken bestimmte Schadinsekten an



- Die Fangwirkung beruht auf der Anziehungskraft bestimmter Farben auf einige Schadinsekten. Es ist kein Pheromon notwendig.
- Die Schadinsekten bleiben auf der Tafel kleben. Volle Leimtafeln können mit Spachtel gereinigt und mit Soveurode-Spezialleim nachbeleimt oder ausgetauscht werden.
- Sie sind ein Fang- und Bekämpfungssystem **ohne Gift**.

### Weißtafel – fertig beleimt



#### Farbtafel (Leimtafel) zum Fang von Blattwespen und Himbeerkäfer (Kurzbezeichnung der Klebefalle: KF = Klebefallen)

- Packung zu 6 Tafeln je 20 x 25 cm (4 x doppelt beleimt, 2 x einfach beleimt)
- Lockwirkung auf Blattwespenarten (Apfelsägewespe, Pflaumensägewespe) und Himbeerkäfer. Blattwespen schädigen die Pflanzen als Larven durch Blattfraß.

Art.Nr.	Produkt	Preis (in €)	
		exkl. MwSt.	inkl. MwSt.
314711	<b>Weißtafel – fertig beleimt</b> (Versandereinheit: Packung zu 6 Stk.)	pro Pkg.	
	ab 10 Pkg.	<b>7,33</b>	<b>8,80</b>
	1–9 Pkg.	<b>8,46</b>	<b>10,15</b>

### Gelbtafel – fertig beleimt



#### Farbtafel (Leimtafel) zum Fang der Weißen Fliege mit Zusatzwirkung gegen die Trauermücke (Kurzbezeichnung der Klebefalle : KF = Klebefallen)

- Packung zu 6 Tafeln je 20 x 25 cm (4 x doppelt beleimt, 2 x einfach beleimt)
- Lockwirkung auf die Weiße Fliege (Zusatzwirkung auch gegen die Trauermücke, Kirschfruchtfliege, Blattlaus). Die weiße Fliege gehört zu den Läusen und saugt an der Blattunterseite von Zier- und Gemüsepflanzen, besonders im Gewächshaus, Wohnung und Wintergarten.

Art.Nr.	Produkt	Preis (in €)	
		exkl. MwSt.	inkl. MwSt.
314911	<b>Gelbtafel – fertig beleimt</b> (Versandereinheit: Packung zu 6 Stk.)	pro Pkg.	
	ab 10 Pkg.	<b>7,33</b>	<b>8,80</b>
	1–9 Pkg.	<b>8,46</b>	<b>10,15</b>

### Blautafel – fertig beleimt



#### Farbtafel (Leimtafel) zum Fang der Trauermücke mit Zusatzwirkung gegen die Weiße Fliege (Kurzbezeichnung der Klebefalle : KF = Klebefallen)

- Packung zu 6 Tafeln je 20 x 25 cm (4 x doppelt beleimt, 2 x einfach beleimt)
- Lockwirkung auf Trauermücke, Kalifornische Blütenthrips, Stängelälchen, Spinnmilbe, Bohnenspinnmilbe (Zusatzwirkung auch gegen die Weiße Fliege). Die Trauermücke schädigt im Larvenstadium die Wurzeln von Zierpflanzen sowie von Pflanzen in der Landwirtschaft.

Art.Nr.	Produkt	Preis (in €)	
		exkl. MwSt.	inkl. MwSt.
314821	<b>Blautafel – fertig beleimt</b> (Versandereinheit: Packung zu 6 Stk.)	pro Pkg.	
	ab 10 Pkg.	<b>7,33</b>	<b>8,80</b>
	1–9 Pkg.	<b>8,46</b>	<b>10,15</b>

## WitaTrap® Delta Super

**BESTPREIS  
PRODUKT**

### Dient dem Fang von Kleinschmetterlingen im Wein-, Obst-, Gartenbau, Forst und Landwirtschaft

- Über ein Pheromon **angelockte Schadschmetterlinge bleiben am Klebeboden haften**. Volle Klebeböden können mit einer Spachtel gereinigt, und mit Soveurode Spezialleim nachbeleimt oder ausgetauscht werden.
- Besonders geeignet für kleine Schadinsekten wie Roskastanienminiermotte, Frostspanner, Lärchenminiermotte, **Traubenwickler**, Korkmotte, Apfelwickler, Pfirsichmotte, Erbsenmotte, Blattwespen u.v.m.  
(passende Pheromone siehe Schadinsektentabelle ab S. 89).



Art.Nr.	Produkt	Preis (in €)	
		exkl. MwSt.	inkl. MwSt.
311411	<b>WitaTrap® Delta Super – inkl. 2 Klebeböden</b>	pro Stk.	
	ab 10 Stk.	<b>3,84</b>	<b>4,61</b>
	1–9 Stk.	<b>4,44</b>	<b>5,33</b>
391111	<b>Klebeböden für WitaTrap® Delta Super – Packung mit 2 Stück</b>	pro Pkg.	
	1 Pkg.	<b>1,64</b>	<b>1,97</b>

## WitaTrap® Fallenlampion

### Falle zum Massenfang von Schmetterlingen und Käfern

- Das Pheromon (Lockstoff) wird in einem dafür vorgesehen Behälter gelegt. **Die angelockten Schadschmetterlinge, Falter, Wickler, Zünsler fallen in den Fangbehälter und können nicht mehr wegfliegen** (Lebendfalle).
- Besonders geeignet für Insekten wie Schwammspinner, Nonnenspinner, Eichenprozessionsspinner, Weidenbohrer, Blausieb, Frostspanner, u.v.m. (passende Pheromone siehe Schadinsektentabelle ab S. 89)
- Farbe Fangbehälter: grün  
Zusätzlich kann ein transparenter Auffangbehälter dazubestellt werden.



Art.Nr.	Produkt	Preis (in €)	
		exkl. MwSt.	inkl. MwSt.
313911	<b>WitaTrap® Fallenlampion mit grünem Auffangbehälter</b>	pro Stk.	
	ab 30 Stk.	<b>6,36</b>	<b>7,63</b>
	1–29 Stk.	<b>7,35</b>	<b>8,82</b>
313931	<b>Auffangbehälter transparent für WitaTrap® Fallenlampion</b>	pro Stk.	
	ab 30 Stk.	<b>3,25</b>	<b>3,90</b>
	1–29 Stk.	<b>3,75</b>	<b>4,50</b>

## WitaTrap® Fallenlampion Pro

**SERVICE  
PRODUKT**

### Falle mit Prallflächen und transparentem Auffangbehälter zum Massenfang von großen Faltern und Käfern

- Das Pheromon (Lockstoff) wird in einem dafür vorgesehen Behälter gelegt. **Die angelockten Falter und Käfer fliegen gegen die Prallflächen, fallen in den Fangbehälter und können nicht mehr wegfliegen** (Lebendfalle).
- Besonders geeignet für Insekten wie Schwammspinner, Nonnenspinner, Eichenprozessionsspinner, Weidenbohrer, Frostspanner, Maikäfer, **Japankäfer**, u.v.m. (passende Pheromone siehe Schadinsektentabelle ab S. 89)
- Farbe Fangbehälter: transparent
- Der transparente Auffangbehälter ermöglicht eine einfache Sichtkontrolle des Fanges, ohne die Falle öffnen zu müssen.



Art.Nr.	Produkt	Preis (in €)	
		exkl. MwSt.	inkl. MwSt.
313913	<b>WitaTrap® Fallenlampion Pro mit Kreuzbarrieren und transparentem Auffangbehälter</b>	pro Stk.	
	ab 30 Stk.	<b>11,68</b>	<b>14,02</b>
	1–29 Stk.	<b>12,85</b>	<b>15,42</b>

## ROSSKASTANIENMINIERMOTTE – Wissenswertes



### Roskastanienminiermotten-Fangstreifen reduziert Befall – Methode gegen weibliche und männliche Motten

Die Kastanienminiermotten fliegen nach dem Schlüpfen (Schwärmbeginn: mit Beginn des Austriebs) zuerst knapp am Stamm auf und ab. Erst dann begeben sich die Motten in die Baumkrone und legen ihre Eier auf der Oberseite der Blätter ab. Deshalb wurde der neue Fangstreifen als doppelte Flugbarriere konzipiert. In Versuchen konnte klar nachgewiesen werden, dass die Kastanienminiermotten-Fangstreifen eine beträchtliche Anzahl der Motten abschöpfen und zu geringerem Blattbefall und einer geringeren Braunfärbung der Kastanienbäume im Sommer führen.

**Flugzeit: Falterflug beginnt kurz vor dem Austrieb (je nach Seehöhe)**

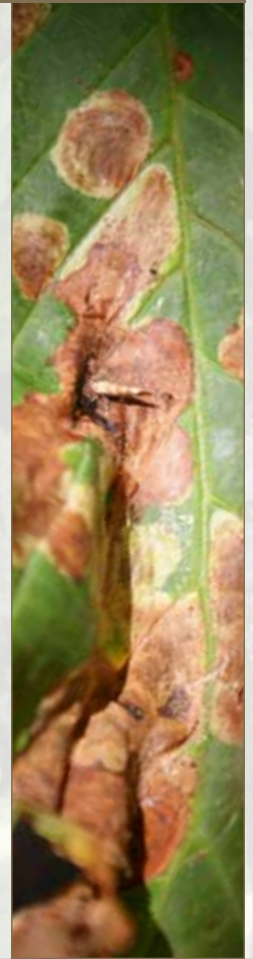

### WitaTrap® Kastanien- miniermotte Komplettset

### Pheromonfallen-Komplettset für den Fang der Kastanienminiermotte (*Cameraria ohridella*)

**BESTPREIS  
PRODUKT**

- zur Kontrolle der Generationen ab April mit Beginn der Blätterbildung (je nach Temperatur)
- Ein Set besteht aus:
  - 1 Fallenkörper (WitaTrap® Delta Super Falle)
  - 2 Leimböden zum auswechseln (*separat verpackt*)  
Maße: 15,5 x 22,8 cm
  - 2 Pheromonenstoppel CamerariaWit® (S. 175)
  - 1 Aufhängedraht zur Montage
  - genaue Gebrauchsanleitung
- Montage: Komplettset im mittleren Kronenbereich anbringen
- Farbe: weiß



Dem Fallenset ist eine detaillierte Anwendungsbeschreibung beigelegt.

Art.Nr.	Produkt	Preis (in €)	
		exkl. MwSt.	inkl. MwSt.
360911	<b>WitaTrap® Kastanienminiermotte Komplettset</b>	pro Set	
	ab 10 Sets	<b>16,02</b>	<b>19,22</b>
	1–9 Sets	<b>18,50</b>	<b>22,20</b>

## Kastanienminiermotten Fangstreifen-Set



### Komplett-Fallen-Set für den Massenfang der Kastanienminiermotte (*Cameraria ohridella*)

- Zur Kontrolle der Generation im April
- Ein Set besteht aus:
  - 6 Fangstreifen (Länge je 120 cm – für Baumdurchmesser bis zu ca. 35 cm\*)
  - 6 Pheromonen CamerariaWit® (S. 175)
  - 1 Dose Soveurode Sprühleim (S. 176)
  - 1 Heftklammergerät inkl. Klammern



Rosskastanienminiermotte (*Cameraria ohridella*)



#### Montage:

- die Verbindung und Fixierung der Fangstreifen erfolgt mit dem mitgelieferten Heftklammergerät
- Pheromon „CamerariaWit®“ wird auf der sonnenabgewandten Seite befestigt.
- wetterbeständig und extrem gut fängig
- die Montage erfolgt ca. auf Brusthöhe
- **Tipp:** Montage von zwei Fangstreifen pro Baum mit Zwischenabstand
- Anwendungszeitraum: vor dem Blattaustrieb (je nach Temperatur)

\*Sollte der Baumdurchmesser größer als 35 cm sein, können zwei oder mehrere Fangstreifen miteinander verbunden werden.



Fangstreifen, beleimt mit SoveurodeSpezialleim (S. 176): Die Falter der Rosskastanienminiermotte bleiben kleben, der Blattbefall wird reduziert.

Art.Nr.	Produkt	Preis (in €)	
		exkl. MwSt.	inkl. MwSt.
315141	<b>Kastanienminiermotten-Fangstreifen-Set</b>	pro Set	
	ab 10 Sets	<b>63,92</b>	<b>76,70</b>
	1-9 Sets	<b>73,83</b>	<b>88,60</b>
<b>Zubehör</b>			
381211	<b>Soveurode Spezialleim – 750 ml</b> (12 Dosen pro Karton)	pro Dose	
	1 Dose	<b>30,67</b>	<b>36,80</b>

## CamerariaWit®

### Pheromon zur Anlockung der Kastanienminiermotte (*Cameraria ohridella*)



Pheromon (Lockstoff) Rosskastanienminiermotte (*Cameraria ohridella*)

- **Das Pheromon lockt vor allem die Männchen an.**  
In Verbindung mit Leimfallen (Kastanienminiermotten-Fangstreifen, Deltafalle, Leimtafel, Leimring und dgl.) werden sie aus der Populationsentwicklung herausgenommen. Es erfolgt eine Reduktion der Eiablage und somit die Verringerung der Schadintensität.
- Anwendungszeitraum: vor dem Blattaustrieb (je nach Temperatur)
- Pheromontyp: Gummistoppel
- **Wirkungsdauer: 6-8 Wochen**
- passende Fallen: WitaTrap® Delta Super, Fangstreifen



Art.Nr.	Produkt	Preis (in €)	
		exkl. MwSt.	inkl. MwSt.
360811	<b>CamerariaWit®</b>	pro Stk.	
	ab 50 Stk.	<b>6,83</b>	<b>8,20</b>
	1-49 Stk.	<b>7,89</b>	<b>9,47</b>

## Soveurode Spezialleim (Sprühleim)



### Sprühleim zur Beleimung von Fangsystemen

- Zur Beleimung von Fangsystemen wie Leimtafeln oder Deltafallen aber auch für die Beleimung von Netzen, Baumrinde (Leimringe für z.B. Kastanienminiermotte) oder Knospen geeignet.
- im Gegensatz zu herkömmlichen Leimen **überdeckt Soveurode-Spezialleim die gefangenen Insekten und bleibt so an der Oberfläche weiter fängig**
- Aufwandmenge: 1 Dose reicht für ca. 4 bis 6,5 m<sup>2</sup> Leimfläche
- wetterbeständig und extrem gut fängig
- auch bei feuchter, heißer oder kalter Witterung, im Freien sowie im Gewächshaus, ausgezeichnete und lang anhaltende Klebewirkung
- **Fängigkeit bis zu einem Jahr:** Mit Schadinsekten volle Leimflächen können mit Spachtel gereinigt und nachbeleimt werden

Art.Nr.	Produkt	Preis (in €)	
		exkl. MwSt.	inkl. MwSt.
381211	<b>Soveurode Spezialleim – 750 ml</b> (12 Dosen pro Karton)	pro Dose	
	1 Dose	<b>30,67</b>	<b>36,80</b>



**Frostspanner**  
(*Operophtera brumata*)  
Weibchen

- **Praxis-Tipp: Soveurode Spezialleim gegen den Frostspanner (*Operophtera brumata*)**

Das flugunfähige Weibchen, das sich nur laufend fortbewegen kann, ist von bräunlich grauer Körperfärbung. Es klettert mit ihren sechs kräftigen Beinen vom Boden aus die Stämme der Wirtsbäume hinauf, wo die Paarung erfolgt. Die überwinternden Eier werden in Rindenritzen abgelegt. Die Larven schlüpfen dann im Frühjahr zur Zeit des Blattaustriebes, der je nach örtlichem Klima in die Zeit von März bis Mai fällt.

Da die Weibchen nur einen beschränkten Aktionsradius haben und auch nicht von den Männchen im Flug mitgetragen werden können, **sprüht man den Soveurode Spezialleim einfach in Form eines Ringes, um den zu schützenden Baum herum.** Das Weibchen bleibt darauf kleben und es kommt zu keiner Paarung.

**Anwendungszeitraum:** zur Paarungszeit zwischen Oktober und Dezember

## Obst- & Traubenschutztasche



### Vliesbeutel zum Schutz der Ernte vor schädlichen Insekten, Vögeln u.v.m.

**BESTPREIS  
PRODUKT**

**Vliesbeutel mit Verschlussband zum Schutz der Ernte. Schützt Trauben, Äpfel und andere Früchte vor Vogelfraß und Insekten.**

- Maße: 20 x 30 cm
- Farbe: weiß



Art.Nr.	Produkt	Preis (in €)	
		exkl. MwSt.	inkl. MwSt.
732011	<b>Obst- &amp; Traubenschutztasche</b> (Versandereinheit: Packung zu 50 Stk.)	pro Pkg.	
	1 Pkg.	<b>6,48</b>	<b>7,78</b>

**Wita®Garden  
Hagelschutznetz**

**Wita®Garden Hagelschutznetz für  
Haus und Garten**

**BESTPREIS  
PRODUKT**



Mit Randverstärkung und Knopflochleiste alle 15 cm für leichteres Anbringen.  
Einfache Ausbringung durch Befestigungsclips.

- Hagelschutznetz für Haus und Garten
- Laubschutznetz für Pool und Teich
- wetterfest, reißfest
- UV-stabilisiert
- wasser- und säurefest
- farbecht
- Maße: 3 x 6 m
- Maschenweite: ca. 10 x 4 mm
- Farbe: schwarz



- Inklusive Zubehör:  
– Befestigungsclips (6 Stück)

Art.Nr.	Produkt	Preis (in €)	
		exkl. MwSt.	inkl. MwSt.
730311	<b>Wita®Garden Hagelschutznetz – 3 x 6 m</b> 1 Stk.	pro Stk.	
		<b>29,91</b>	<b>35,89</b>

**Wita®Net  
S-Haken**

**Haken für die schnelle Netzbefestigung**

**SERVICE  
PRODUKT**



Die Haken werden in die Befestigungslöcher der Schutznetze eingehängt und am Spanndraht angebracht.

- wir empfehlen pro Meter 1 bis 2 S-Haken oben und unten zu verwenden

Art.Nr.	Produkt	Preis (in €)	
		exkl. MwSt.	inkl. MwSt.
791011	<b>Wita®Net S-Haken</b> (Versandereinheit: Packung zu 1.000 Stk.)	pro Pkg.	
	ab 10 Pkg.	<b>23,29</b>	<b>27,95</b>
	1–9 Pkg.	<b>26,90</b>	<b>32,28</b>

**Montageanleitung Wita®Net S-Haken:**



Schnelle Montage:  
Die Wita®Net S-Haken ...



... in die Befestigungslöcher der  
Seitenbespannung einhängen ...



... und an den Spanndraht anbringen.  
Fertig!

**Wita®Garden  
Wespenschutznetz**



**Wespen- & Hagelschutznetz für den Garten, Obst- und Weinbau**

**BESTPREIS  
PRODUKT**

Wespenschutznetz mit mitgewirktem Saum am Rand und Knopflochleiste alle 15 cm für leichteres Anbringen z.B. mit Wita®Net S-Haken.

- Vogel-, Hagel-, Wespen- und Insektenschutznetz für Haus und Garten
- Seitenbespannung für Weinberge
- wetterfest, reißfest
- UV-stabilisiert
- verrottungsfest, wasser- und säurefest
- farbecht
- Maße: 4 x 5 m
- Maschenweite: ca. 7 x 1 mm
- Farbe: hellgrün



Art.Nr.	Produkt	Preis (in €)	
		exkl. MwSt.	inkl. MwSt.
731511	Wita®Garden Wespenschutznetz – 4 x 5 m 1 Stk.	pro Stk.	
		30,00	36,00

**Wita®Garden  
Vogelschutznetz**



dreieckförmige Maschen

**Wita®Garden Vogelschutznetz für den Garten, Obst- und Weinbau**

**BESTPREIS  
PRODUKT**

- keine Abgabe von Schadstoffen an die Traube
- Schutzfaktor 100 %
- umweltfreundlich, reißfest
- wetter-, wasser- und säurebeständig
- absolut gleichmäßige Maschen
- Verlegen und Einholen in kürzester Zeit
- mehrfach verwendbar
- Maße: 8 x 8 m
- Maschenweite: ca. 30 x 30 mm
- Farbe: blau



Art.Nr.	Produkt	Preis (in €)	
		exkl. MwSt.	inkl. MwSt.
731001	Wita®Garden Vogelschutznetz – 8 x 8 m 1 Stk.	pro Rolle	
		46,75	56,10



**Frucht- und Traubenschutznetze siehe S.128–130**

## Crush® Speed Wespenspray



### Insektizid zur sekundenschnellen Bekämpfung von Wespen

- ausgezeichnete **Sofort- und Dauerwirkung** gegen Wespen und deren Nester **aus sicherer Entfernung**
- **Sprühweite: ca. 4–5 m**
- für optimale Wirkung morgens oder abends sprühen, da zu dieser Zeit die meisten Wespen im Nest sind
- **Wespen sterben bei Kontakt mit dem Sprühnebel ohne Verzögerung ab und haben keine Möglichkeit zu stechen.**



Art.Nr.	Produkt	Preis (in €)	
		exkl. MwSt.	inkl. MwSt.
518011	Crush® Speed Wespenspray – Dose zu 750 ml (24 Dosen/Karton)	pro Dose	
	ab 12 Dosen	15,77	18,92
	1–11 Dosen	18,18	21,82

Diese Druckschrift soll beraten. Biozidprodukte vorsichtig verwenden. Vor Gebrauch stets Etikett und Produktinformationen lesen. Grundsätzlich sind die Angaben der Gebrauchsanweisung zu jedem Produkt zu beachten.

## Wespenfalle



### Falle für Wespen und andere Insekten für Haus & Garten

- die Fallen werden im Außenbereich aufgehängt
- der Behälter wird mit dem Wespenköder (siehe unten) befüllt
- in einem Karton sind zwei Fallen enthalten

**BESTPREIS  
PRODUKT**



Art.Nr.	Produkt	Preis (in €)	
		exkl. MwSt.	inkl. MwSt.
315881	Wespenfalle (Versandereinheit: 2 Stk./Packung)	pro Pkg.	
	ab 10 Pkg.	3,01	3,61
	1–9 Pkg.	3,48	4,18

## Wespenköder



### Köder für Wespen und andere Insekten für Haus & Garten

- **Wespenspray für Wespenfallen:**
  - Zum Fang von Wespen
  - einfach in der Anwendung
  - kein Risiko für Menschen & (Haus-)Tiere
  - sicher für Pflanze, Anwender & Umwelt



Art.Nr.	Produkt	Preis (in €)	
		exkl. MwSt.	inkl. MwSt.
315941	Wespenspray für Wespenfallen – Flasche zu 500 ml	pro Stk.	
	ab 10 Stk.	8,82	10,58
	1–9 Stk.	10,14	12,17

## ALLGEMEINE GESCHÄFTSBEDINGUNGEN

### Allgemeine Geschäftsbedingungen (AGB) der WITASEK PflanzenSchutz GmbH auch für die Onlineshops [www.witasek.com](http://www.witasek.com), [www.haus-garten-biowit.at](http://www.haus-garten-biowit.at) (Gültig ab 11.11.2025)

WITASEK PflanzenSchutz GmbH  
Witasek-Allee 2  
9560 Feldkirchen in Kärnten  
Österreich

## 1. Geltungsbereich

1.1. Die vorliegenden Allgemeinen Geschäftsbedingungen der WITASEK PflanzenSchutz GmbH (nachfolgend „Verkäuferin“ genannt) gelten für alle Verträge, die der Kunde mit der Verkäuferin hinsichtlich der in Printmedien (Katalog, Prospekte etc.) und im Onlineshop der Verkäuferin dargestellten Produkte im Fernabsatzweg abschließt. Der Einbeziehung entgegenstehender oder ergänzender Bedingungen des Kunden wird widersprochen. Diese sind ausnahmslos nur gültig, wenn sie von der Verkäuferin im Einzelfall ausdrücklich schriftlich anerkannt wurden. Vertragserfüllungshandlungen der Verkäuferin gelten nicht als Zustimmung zu von diesen AGB abweichenden Vertragsbedingungen..

1.2. Abänderungen oder Nebenabreden bedürfen zu ihrer Gültigkeit der schriftlichen Bestätigung durch vertretungsbefugte Personen der Verkäuferin und gelten nur für den einzelnen Geschäftsfall. Dies gilt auch für eine etwaige Aufhebung dieser Klausel. Mitarbeiter der Verkäuferin sowie vor Auftragsbeginn namentlich bekanntgegebene Subunternehmen sind nicht bevollmächtigt, Änderungen oder Nebenabreden zu diesen AGB zu vereinbaren.

1.3. Kunden im Sinne der Ziffer 1.1. sind sowohl Verbraucher als auch Unternehmer, wobei ein Verbraucher jede natürliche Person ist, die ein Rechtsgeschäft zu einem Zweck abschließt, der weder ihrer gewerblichen noch ihrer selbstständigen beruflichen Tätigkeit zugerechnet werden kann bzw. vor Aufnahme des Betriebes ihres Unternehmens zur Schaffung der Voraussetzungen dafür dient (Gründungsgeschäfte). Juristische Personen des Privatrechts, die keine selbstständige wirtschaftliche Tätigkeit ausüben, unterliegen ebenso dem Verbraucherbegriff. Dagegen ist ein Unternehmer jede natürliche oder juristische Person oder eine rechtsfähige Personengesellschaft, die bei Abschluss eines Rechtsgeschäfts in Ausübung ihrer selbstständigen beruflichen oder gewerblichen Tätigkeit handelt.

## 2. Vertragspartner

Der Kaufvertrag kommt mit der WITASEK PflanzenSchutz GmbH, Witasek Allee 2, 9560 Feldkirchen in Kärnten, Österreich, zustande.

## 3. Produkte, Angebot und Vertragsabschluss

### 3.1. Produkte

3.1.1. Die Verkäuferin handelt mit biologischen, mechanischen und chemischen Pflanzenschutzprodukten aller Art samt Zubehör.

3.1.2. Die Verkäuferin weist darauf hin, dass die abgebildeten Produktbilder in den Printmedien (Katalogen, Prospekten etc.) oder in den Onlineshops von der tatsächlichen Aufmachung der Produkte abweichen können (Symbolbilder). Geringfügige optische Abweichungen stellen keinen Mangel dar.

### 3.1.3. Hinweis gemäß Batteriegesetz

Da in unseren Sendungen Batterien und Akkus enthalten sein können, sind wir nach der jeweils gültigen Batterieverordnung BGBl. II Nr. 159/2008 bzw. der EU\_Batterieverordnung 2023/1542 verpflichtet, Sie auf Folgendes hinzuweisen: Batterien und Akkus dürfen nicht im Hausmüll entsorgt werden, sondern Sie sind zur Rückgabe gebrauchter Batterien und Akkus gesetzlich verpflichtet. Altbatterien können Schadstoffe enthalten, die bei nicht sachgemäßer Lagerung oder Entsorgung die Umwelt oder Ihre Gesundheit schädigen können. Batterien enthalten aber auch wichtige Rohstoffe wie z.B. Eisen, Zink, Mangan oder Nickel und können verwertet werden. Sie können die Batterien nach Gebrauch entweder an uns zurücksenden oder in unmittelbarer Nähe (z.B. im Handel oder in kommunalen Sammelstellen oder in unserem Versandlager) unentgeltlich zurückgeben. Die Abgabe in Verkaufsstellen ist dabei auf für Endnutzer für die übliche Mengen sowie solche Altbatterien beschränkt, die der Vertreter als Neubatterien in seinem Sortiment führt oder geführt hat. Das Zeichen mit der durchgekreuzten Mülltonne bedeutet, dass Sie Batterien und Akkus nicht im Hausmüll entsorgen dürfen. Unter diesem Zeichen finden Sie zusätzlich nachstehende Symbole mit folgender Bedeutung: Pb: Batterie enthält Blei; Cd: Batterie enthält Cadmium; Hg: batterie enthält Quecksilber.

### 3.2. Vertragsabschluss

Die in Printmedien (Katalogen, Prospekten etc.) oder Onlineshops der Verkäuferin enthaltenen Produktdarstellungen stellen kein rechtlich bindendes Vertragsangebot seitens der Verkäuferin dar, sondern sind nur eine unverbindliche Aufforderung an den Kunden, ein rechtlich verbindliches Kaufangebot abzugeben. Die Verkäuferin wird den Zugang des Angebots des Kunden unverzüglich im elektronischen Weg bestätigen. Dies stellt noch keine Annahme des Kaufangebots des Kunden dar. Die Verkäuferin ist berechtigt, die Annahme der Bestellung – auch hinsichtlich einzelner nicht zusammengehöriger Produkte – abzulehnen.

Kann die Verkäuferin die Bestellung nicht ausführen, weil die bestellte Ware nicht verfügbar ist, oder nimmt sie das Angebot des Kunden nicht an, so teilt sie dies dem Kunden innerhalb einer angemessenen Frist ab Eingang der Bestellung, per E-Mail oder Telefon mit. Nach Ablauf dieser Frist bzw. Übersenden der bestellten Ware innerhalb dieser Frist gilt das Vertragsangebot des Kunden als angenommen und der Kaufvertrag als verbindlich abgeschlossen. Eine gesonderte Auftragsbestätigung vor Auslieferung der Ware ist nicht vorgesehen.

### 3.3. Bestellvorgang

3.3.1. Der Kunde kann die Bestellung oder die Angebotsanfrage schriftlich über das im Onlineshop der Verkäuferin integrierte Online-Bestellformular (Bestellung oder Angebotsanfrage auch per E-Mail, per Fax oder per Telefon möglich) abgeben. Der Kunde hat hierbei die Möglichkeit im Onlineshop durch Eingabe seiner persönlichen Daten (Name, Anschrift, E-Mail-Adresse) sowie eines selbst gewählten Passwortes ein Benutzerkonto anzulegen. In diesem Fall werden die eingegebenen personenbezogenen Kundendaten zum Zwecke der einfacheren und rascheren Abwicklung zukünftiger Bestellvorgänge gespeichert und können jederzeit durch Eingabe der E-Mail-Adresse und des selbstgewählten Passwortes durch den Kunden aufgerufen werden. Des Weiteren hat der Kunde die Möglichkeit als Gast einzukaufen und seine Daten bei jeder Bestellung gesondert einzugeben. Diesfalls erfolgt keine Speicherung der Kun-

daten in den Onlineshops für zukünftige Bestellungen, sodass bei jeder weiteren Bestellung eine erneute Dateneingabe erforderlich ist. Es werden lediglich die eingegebenen personenbezogenen Kundendaten zum Zwecke der Abwicklung des Bestellvorganges in unserem internen Warenwirtschaftssystem gespeichert und können jederzeit durch Anruf unter +43 (0) 4276/ 3230 oder Anfrage per E-Mail unter office@witasek.com vom Kunden abgerufen werden. Nähere Informationen zur Verarbeitung Ihrer personenbezogenen Daten finden Sie unter Punkt 10 „Datenschutz und Privatsphäre“.

3.3.2. Durch Anklicken der gewünschten Produktkategorie und -unterkategorie in den Onlineshops gelangt der Kunde zur Darstellung der einzelnen – der jeweiligen Kategorie zugeordneten – Produkte. Durch Auswahl der gewünschten Menge bzw. Versandeinheit im dafür vorgesehenen Feld, sowie Anklicken des Buttons „In den Warenkorb“, wird das ausgewählte Produkt in der gewünschten Menge in den Warenkorb gelegt. Durch Anklicken des Buttons „Weiter einkaufen“ und der gewünschten Produktkategorie gelangt der Kunde wiederum zu den Produktangeboten und kann seine Produktauswahl fortsetzen. Durch Anklicken des Buttons „Warenkorb“ oder „Warenkorb bearbeiten“ gelangt der Kunde zu seiner Produktauswahl, die er bis zum Absenden der Bestellung jederzeit ändern kann, indem er die Anzahl der Produkte ändert, oder durch Anklicken des X-Symbols die Auswahl löscht. Durch Anklicken des Buttons „Zur Kasse“ wird der Bestellvorgang eingeleitet. Nach Registrierung oder Anmeldung des bereits registrierten Kunden, bzw. Eingabe der persönlichen Daten sowie der Rechnungs- und Lieferanschrift durch den Gasteinkäufer, gibt der Kunde durch Anklicken des Buttons „Zahlungspflichtig bestellen“ im abschließenden Schritt des Bestellprozesses eine rechtlich verbindliche Bestellung in Bezug auf die im Warenkorb enthaltenen Waren ab. Vor der verbindlichen Abgabe der Bestellung werden alle Eingaben noch einmal in einem Bestätigungsfenster angezeigt und die Produktauswahl kann noch geändert werden. Der Kunde erklärt vor verbindlicher Abgabe der Bestellung ausdrücklich, dass er den gegenständlichen AGB zustimmt. Sobald der Bestellvorgang abgeschlossen ist, wird der Kunde darüber durch ein Infofenster benachrichtigt. Dies stellt noch keine Annahme des Angebots des Kunden dar.

3.4. Die Bestelldaten werden von der Verkäuferin gespeichert und können vom Kunden – sofern er vor Absendung seiner Bestellung ein Kundenkonto im Onlineshop der Verkäuferin angelegt hat – zeitlich befristet (mindestens jedoch 6 Monate) über das passwortgeschützte Kundenkonto abgerufen werden.

3.5. Die Bestellabwicklung und Kontaktaufnahme finden in den Onlineshops per E-Mail und automatisierter Bestellabwicklung statt. Der Kunde hat sicherzustellen, dass die von ihm zur Bestellabwicklung angegebene E-Mail-Adresse zutreffend ist, sodass unter dieser Adresse die von der Verkäuferin versandten E-Mails empfangen werden können. Insbesondere hat der Kunde beim Einsatz von SPAM-Filtern dafür Sorge zu tragen, dass alle von der Verkäuferin versandten E-Mails zugestellt werden können.

3.6. Vertragsschluss für Lieferungen von Waren im Fernabsatz ohne Beteiligung des Onlineshops

3.6.1. Der Kunde kann ein rechtlich verbindliches Angebot auch schriftlich per E-Mail, Brief oder Fax bzw. telefonisch abgeben.

3.6.2. Kann die Verkäuferin die Bestellung nicht ausführen, weil die bestellte Ware nicht verfügbar ist, oder nimmt sie das Angebot des Kunden nicht an, so teilt sie dies dem Kunden unverzüglich, längstens binnen 5 Werktagen ab Eingang der Bestellung, per E-Mail oder per Telefon mit. Nach Ablauf dieser Frist bzw. Übersenden der bestellten Ware innerhalb dieser Frist gilt das Vertragsangebot des Kunden als angenommen und der Kaufvertrag als verbindlich abgeschlossen. Eine gesonderte Auftragsbestätigung vor Auslieferung der Ware ist nicht vorgesehen. Die Verkäuferin ist auch berechtigt, die Bestellung hinsichtlich einzelner nicht zusammengehöriger Produkte abzulehnen.

3.6.3. Der Kunde hat sicherzustellen, dass eine allfällige von ihm

zur Bestellabwicklung angegebene E-Mail-Adresse zutreffend ist, sodass unter dieser Adresse die von der Verkäuferin versandten E-Mails empfangen werden können. Insbesondere hat der Kunde beim Einsatz von SPAM-Filtern dafür Sorge zu tragen, dass alle von der Verkäuferin versandten E-Mails zugestellt werden können.

Der Kunde hat ebenfalls sicherzustellen, dass eine allfällige von ihm zur Bestellabwicklung angegebene Telefonnummer zutreffend ist, sodass unter dieser die getätigten Anrufe der Verkäuferin empfangen werden können.

3.6.4. Der Kunde hat sicherzustellen, dass die angegebene Lieferanschrift sowie Rechnungsadresse korrekt ist, sodass unter dieser Adresse die von der Verkäuferin versandten Waren sowie Rechnungen zugestellt werden können. Bei unzureichender oder falscher Angabe von Liefer- oder Rechnungsadresse behält sich die Verkäuferin die Verrechnung zusätzlich anfallender Kosten an den Kunden vor.

#### **4. Rücktrittsrecht/Widerrufsrecht**

Nachstehende Widerrufsbelehrung gilt ausschließlich für Verbraucher. Unternehmer haben kein Rücktrittsrecht/Widerrufsrecht.

##### **Widerrufsbelehrung**

Sie haben das Recht, binnen vierzehn Tagen ohne Angabe von Gründen diesen Vertrag zu widerrufen.

Die Widerrufsfrist beträgt vierzehn Tage ab dem Tag, an dem Sie oder ein von Ihnen benannter Dritter, der nicht der Beförderer ist, die Waren in Besitz genommen haben bzw. hat.

Um Ihr Widerrufsrecht auszuüben, müssen Sie uns

WITASEK PflanzenSchutz GmbH  
Witasek-Allee 2  
9560 Feldkirchen in Kärnten  
Tel.: +43 (0) 4276 3230  
Email: office@witasek.com

mittels einer eindeutigen Erklärung (z.B. ein mit der Post versandter Brief, Telefax oder E-Mail) über Ihren Entschluss, diesen Vertrag zu widerrufen, informieren. Sie können dafür das beigefügte Muster-Widerrufsformular verwenden, das jedoch nicht vorgeschrieben ist. Sie können das Muster-Widerrufsformular oder eine andere eindeutige Erklärung auch auf unserer Webseite unter <https://www.witasek.com/Widerrufsformular/> elektronisch ausfüllen und übermitteln. Machen Sie von dieser Möglichkeit Gebrauch, so werden wir Ihnen unverzüglich (z.B. per E-Mail) eine Bestätigung über den Eingang eines solchen Widerrufs übermitteln.

Zur Wahrung der Widerrufsfrist reicht es aus, dass Sie die Mitteilung über die Ausübung des Widerrufsrechts vor Ablauf der Widerrufsfrist absenden.

##### **Folgen des Widerrufs**

Wenn Sie diesen Vertrag widerrufen, haben wir Ihnen alle Zahlungen, die wir von Ihnen erhalten haben, einschließlich der Lieferkosten (mit Ausnahme der zusätzlichen Kosten, die sich daraus ergeben, dass Sie eine andere Art der Lieferung als die von uns angebotene, günstigste Standardlieferung gewählt haben), unverzüglich und spätestens binnen vierzehn Tagen ab dem Tag zurückzahlen, an dem die Mitteilung über Ihren Widerruf dieses Vertrags bei uns eingegangen ist. Für diese Rückzahlung verwenden wir dasselbe Zahlungsmittel, das Sie bei der ursprünglichen Transaktion eingesetzt haben, es sei denn, mit Ihnen wurde ausdrücklich etwas anderes vereinbart; in keinem Fall werden Ihnen wegen dieser Rückzahlung Entgelte berechnet. Wir können die Rückzahlung verweigern, bis wir die Waren wieder zurückerhalten haben oder bis Sie den Nachweis erbracht haben, dass Sie die Waren zurückgesandt haben, je nachdem, welches der frühere Zeitpunkt ist.

Sie haben die Waren unverzüglich und in jedem Fall spätestens

binnen vierzehn Tagen ab dem Tag, an dem Sie uns über den Widerruf dieses Vertrages unterrichten, an uns zurückzusenden oder zu übergeben. Die Frist ist gewahrt, wenn Sie die Waren vor Ablauf der Frist von vierzehn Tagen absenden. Sie tragen die unmittelbaren Kosten der Rücksendung der Waren. Sollten die Waren unfrei zurückgesendet werden, sind wir berechtigt, einen entsprechenden Betrag einzubehalten bzw. in Rechnung zu stellen.

Sie müssen für einen etwaigen Wertverlust der Waren nur aufkommen, wenn dieser Wertverlust auf einen zur Prüfung der Beschaffenheit, Eigenschaften und Funktionsweise der Waren nicht notwendigen Umgang mit ihnen zurückzuführen ist.

#### **Ausschluss des Rücktrittsrechts/Widerrufsrechts**

Der Verbraucher hat kein Rücktrittsrecht/Widerrufsrecht bei Verträgen über Waren,

- die nach Kundenspezifikationen angefertigt werden oder eindeutig auf die persönlichen Bedürfnisse zugeschnitten sind;
- die schnell verderben können oder deren Verfallsdatum schnell überschritten würde (z.B. Pheromone, Pflanzenschutzmittel etc.);
- die versiegelt geliefert werden und aus Gründen des Gesundheitsschutzes oder aus Hygienegründen nicht zur Rückgabe geeignet sind, sofern deren Versiegelung nach der Lieferung entfernt wurde (z.B. Pheromone, Pflanzenschutzmittel etc.);
- die nach ihrer Lieferung auf Grund ihrer Beschaffenheit untrennbar mit anderen Gütern vermischt wurden.

#### **Allgemeine Hinweise**

Bitte beachten Sie, dass nachstehende Hinweise nicht Voraussetzung für die wirksame Ausübung des Rücktrittsrechts/Widerrufsrechts sind:

Bitte vermeiden Sie Beschädigungen und Verunreinigungen der Ware. Senden Sie die Ware bitte möglichst in Originalverpackung mit sämtlichem Zubehör und mit allen Verpackungsbestandteilen an uns zurück. Wenn Sie die Originalverpackung nicht mehr besitzen, sorgen Sie bitte mit einer geeigneten Verpackung für einen ausreichenden Schutz vor Transportschäden. Der Verlust, die Abnutzung, die Beschädigung oder Verunreinigung der Verpackung kann eine Wertersatzpflicht auslösen, insoweit damit ein Wertverlust der Waren verbunden ist, der auf einen zur Prüfung der Beschaffenheit, Eigenschaften und Funktionsweise der Waren nicht notwendigen Umgang mit ihnen zurückzuführen ist.

## **5. Preise und Zahlungsbedingungen**

5.1. Die Produktangebote der Verkäuferin enthalten sowohl die Preise exkl. MwSt. (Nettopreise) als auch inkl. der österreichischen gesetzlichen MwSt. (Bruttopreise). Wir behalten uns Preisänderungen aufgrund der Rohstoffsituation vor. Es gelten ausnahmslos die aktuellen Preise in unseren Webshops. Maßgeblich für die Rechnungslegung sind die im Zeitpunkt der Bestellung gültigen Preise.

5.2. Die in Printmedien (Katalog, Prospekte etc.) und in den Onlineshops angeführten Verkaufspreise verstehen sich zuzüglich einer Versand- und Verpackungspauschale. Diese sind in den Onlineshops im Menüpunkt „Zahlung & Versandkosten“ aufgeschlüsselt.

5.3. Die Verkäuferin bietet nachstehende Zahlungsarten an:

- Vorauskasse per Überweisung (verpflichtend für Neukunden bei der 1. Bestellung)
- Kauf auf Rechnung (ab der zweiten Bestellung wahlweise zur Vorauskasse, vorbehaltlich einer positiven Bonitätsprüfung durch die Verkäuferin)
- Zahlung über den externen Zahlungsdienstleister Nexi und dessen angebotene Zahlungsarten (z. B. Kreditkarte, Debitkarte oder weitere von Nexi unterstützte Zahlarten)

Die Verkäuferin behält sich eine Änderung der Zahlungsweise im Einzelfall vor. Näheres zu den einzelnen Zahlungsmöglichkeiten sind in den Onlineshops dem Menüpunkt „Zahlung & Versandkosten“ zu entnehmen.

5.4. Der gesamte Bestellwert (Kaufpreis inkl. Versandkosten) ist bei Vorauskasse sofort nach Absenden der Bestellung auf das Konto der Verkäuferin einzubezahlen bzw. zu überweisen. Lehnt die Verkäuferin in diesem Fall das Kaufangebot des Kunden ab, wird der bereits bezahlte Kaufpreis umgehend rücküberwiesen. Beim Kauf auf Rechnung ist der Rechnungsbetrag ohne Abzug binnen 10 Tagen ab Erhalt der Rechnung einlangend auf dem Konto der Verkäuferin zur Zahlung fällig. Die Rechnung wird von der Verkäuferin separat per Post oder per E-Mail an den Kunden versendet und ist ohne Abzug innerhalb von 10 Tagen ab Rechnungsdatum einzuzahlen.

5.5. Für den Fall des Zahlungsverzuges werden – unabhängig vom Verschulden am Zahlungsverzug – Verzugszinsen gegenüber Verbrauchern in der Höhe von 4% p.a. über dem Basiszinssatz und gegenüber Unternehmern in der Höhe von 9,2% p.a. über dem Basiszinssatz sowie Zinseszinsen in der gesetzlichen Höhe verrechnet. Darüber hinaus ist der Kunde bei verschuldetem Zahlungsverzug verpflichtet, der Verkäuferin jeden weiteren darüber hinausgehenden tatsächlichen Schaden, insbesondere auch den Schaden, der dadurch entsteht, dass infolge Nichtzahlung entsprechend höhere Zinsen auf allfälligen Kreditkonten der Verkäuferin anfallen, zu ersetzen, sowie sämtliche von ihr aufgewendeten, zur zweckentsprechenden Eintreibung der Forderung notwendigen Kosten, wie etwa Anwaltshonorare und Kosten von Inkassobüros, zu refundieren. Unbeschadet der Geltendmachung weitergehender Rechte und Forderungen ist der Kunde bei Unternehmergeeschäften gemäß § 458 UGB verpflichtet, einen Pauschalbetrag in Höhe von € 40,00 (netto) als Entschädigung für Betreibungskosten zu leisten.

5.6. Rabatte auf die Listenpreise und Skonti werden Unternehmern iSd Punkt 1.3. nur unter der Bedingung der vollständigen und fristgerechten Bezahlung des Kaufpreises gewährt. Wird der (um Rabatte bzw. Skonti verminderte) Kaufpreis – wie z.B. im Falle eines Insolvenzverfahrens oder bei außergerichtlichem Ausgleich (Stiller Ausgleich) – nicht fristgerecht zur Gänze bezahlt, ist die Verkäuferin berechtigt, die Vergünstigungen rückzuverrechnen und die Listenpreise geltend zu machen. Diese Bestimmung findet auf Konsumenten keine Anwendung.

5.7. Der Kunde ist zur Aufrechnung mit einer eigenen Forderung gegenüber der Verkäuferin nur dann berechtigt, wenn Zahlungsunfähigkeit der Verkäuferin vorliegt oder die Forderung des Kunden in einem rechtlichen Zusammenhang mit seiner Verbindlichkeit steht oder die Forderung des Kunden unbestritten, rechtskräftig festgestellt oder von der Verkäuferin anerkannt ist.

5.8. Der Kunde kann ein Zurückbehaltungsrecht nur ausüben, soweit es sich um Forderungen aus demselben Vertragsverhältnis handelt. Ist der Kunde Unternehmer, wird ein Zurückbehaltungsrecht ausdrücklich ausgeschlossen.

5.9. Die Verrechnung erfolgt in Euro.

5.10. Zahlungsabwicklung über Nexi

5.10.1. Die Verkäuferin bietet als weitere Zahlungsmöglichkeit bestimmte von dem externen Zahlungsdienstleister Nexi angebotene Zahlungsarten (z. B. Kreditkarte, Debitkarte oder weitere von Nexi unterstützte Zahlarten) an. Wählt der Kunde eine über Nexi abgewickelte Zahlungsmethode, erfolgt die Zahlungsabwicklung ausschließlich über Nexi.

5.10.2. Zur Durchführung der Zahlung werden die vom Kunden eingegebenen Zahlungsdaten (z. B. Karteninhaberdaten, Kartennummer, Prüfziffer, Transaktionsdaten) gemäß Art. 6 Abs. 1 lit. b DSGVO an Nexi übermittelt, soweit dies für die Zahlungsabwicklung erforderlich ist. Nexi verarbeitet diese Daten in eigener Verantwortung entsprechend den Datenschutzbestimmungen des Zahlungsdienstleisters.

5.10.3. Die Verkäuferin hat keinen Einfluss auf die Verarbeitung der Daten durch Nexi sowie auf die Verfügbarkeit oder Ableh-

nung einzelner Zahlungsarten. Wird eine Zahlung durch den Zahlungsdienstleister Nexi abgelehnt, ist der Kunde verpflichtet, die Verkäuferin unverzüglich darüber zu informieren, sofern ihm die Ablehnung angezeigt wird. Die Verkäuferin wird dem Kunden in diesem Fall eine alternative Zahlungsmöglichkeit anbieten. Eine Ablehnung der Zahlung durch Nexi begründet kein Leistungs- oder Erfüllungshindernis seitens der Verkäuferin. Die Zahlungspflicht des Kunden bleibt aufrecht.

5.10.4. Weitere Informationen zur Datenverarbeitung durch Nexi finden sich in der Datenschutzerklärung des Zahlungsdienstleisters (<https://www.nexi.at/de/legal-footer/datenschutzerklaerung>). Der Kunde wird ersucht, diese eigenverantwortlich zu prüfen.

## **6. Liefer- und Versandbedingungen, Annahmeverzug, Gefahrenübergang**

6.1. Die Lieferung von Waren erfolgt auf dem Versandwege nach Wahl der Verkäuferin durch die Österreichische Post AG, DPD, DB Schenker oder GLS bzw. mittels Spedition (bei sperrigen Gütern) an die vom Kunden angegebene Lieferanschrift, sofern keine andere Vereinbarung vorliegt. Bei der Abwicklung von Onlinebestellungen ist die vom Kunden in der Bestellabwicklung hinterlegte Lieferanschrift maßgeblich.

6.2. Die Lieferzeit beträgt ca. 3-21 Werktage ab Einlangen der Bestellung (bei Vorauskasse ab Einlangen der Zahlung) bei der Verkäuferin. Sollte ein Artikel nicht auf Lager oder nicht sofort lieferbar sein und sich die Lieferzeit dadurch entsprechend verlängern, wird der Kunde gesondert darauf hingewiesen.

6.3. Ist eine Lieferung an den Kunden nicht möglich, sendet das beauftragte Transportunternehmen die Ware an die Verkäuferin zurück, wobei der Kunde die Kosten für die erfolglose An- und Ablieferung sowie allfällige Einlagerungskosten zu tragen hat. Dies gilt nicht, wenn der Kunde den erfolglosen Zustellversuch nicht zu vertreten hat.

6.4. Befindet sich der Kunde im Annahmeverzug, ist die Verkäuferin berechtigt, nach Setzung einer angemessenen Nachfrist vom Vertrag zurückzutreten und die Ware anderweitig zu verwerten oder auf Vertragserfüllung zu bestehen. Trifft den Kunden ein Verschulden am Annahmeverzug hat er der Verkäuferin darüber hinaus den ihr durch die Verzögerung entstandenen Schaden zu ersetzen. Ein bereits überwiesener Kaufpreis wird abzüglich der Transportkosten sowie allfälliger der Verkäuferin zustehender Schadenersatzbeträge rücküberwiesen.

6.5. Ist der Kunde Verbraucher, erfolgt die Übersendung der Ware auf Gefahr der Verkäuferin. Die Gefahr für den Verlust oder die Beschädigung der Ware geht in diesem Fall erst auf den Kunden über, sobald die Ware an den Kunden oder an einen von diesem bestimmten, vom Beförderer verschiedenen Dritten abgeliefert wird. Ist der Kunde Unternehmer, erfolgt die Übersendung der Ware auf Gefahr des Kunden, d.h. das Risiko des Transports trägt der Kunde.

6.6. Der Kunde kann die bestellte Ware auch selbst am Firmensitz der Verkäuferin in 9560 Feldkirchen in Kärnten, Witasek-Allee 2 abholen. Sollte die Ware nicht zur sofortigen Abholung bereitstehen, wird die Verkäuferin den Kunden darüber informieren, wann er die Ware abholen kann. Wird die bestellte Ware nicht binnen 10 Werktagen ab Bekanntgabe der Verfügbarkeit abgeholt, treten die Verzugsfolgen ein und die Verkäuferin kann wahlweise nach Setzung einer angemessenen Nachfrist vom Vertrag zurücktreten bzw. auf Vertragserfüllung bestehen. Von diesem Wahlrecht unberührt bleiben allfällige Schadenersatzansprüche der Verkäuferin bei verschuldetem Annahmeverzug. Bei Selbstabholung werden keine Versandkosten verrechnet.

## **7. Eigentumsvorbehalt**

Die gelieferte Ware bleibt bis zur vollständigen Bezahlung im Eigentum der Verkäuferin. Der Kunde trägt das gesamte Risiko für die Vorbehaltsware, insbesondere für die Gefahr des Untergangs,

des Verlustes oder der Verschlechterung. Bei Lieferung der Verkäuferin tritt der Kunde dieser schon jetzt seine Forderungen gegenüber Dritten, soweit diese durch Veräußerung von Waren entstehen, bis zur endgültigen Bezahlung seiner Verbindlichkeiten zahlungshalber ab. Die Verkäuferin nimmt diese Abtretung ausdrücklich an. Der Kunde hat auf Verlangen der Verkäuferin seine Auftraggeber zu nennen und diese rechtzeitig von der Zession zu verständigen. Die Zession ist in den Geschäftsbüchern, Lieferscheinen, Fakturen, etc. für den Abnehmer ersichtlich zu machen. Ist der Kunde mit seinen Zahlungen der Verkäuferin gegenüber in Verzug, so sind bei ihm eingehende Verkaufserlöse auszusondern und hält der Kunde diese nur im Namen der Verkäuferin inne. Die Verpfändung oder Sicherungsübereignung der Vorbehaltsware ist dem Kunden untersagt. Über eine Pfändung oder sonstige Beeinträchtigung der Rechte der Verkäuferin durch Dritte hat der Kunde diese unverzüglich zu benachrichtigen und ihr sämtliche zur Durchsetzung des Eigentumsrechts erforderlichen Informationen zu erteilen. Die Ware ist in diesem Fall auf Verlangen der Verkäuferin zum Schutze gegen weitere Pfändungen an der von dieser bestimmten Stelle einzulagern. Allfällige Ansprüche gegen einen Versicherer sind in den Grenzen des § 15 Versicherungsvertragsgesetz bereits jetzt an die Verkäuferin abgetreten. Es wird vereinbart, dass in der Geltendmachung des Eigentumsvorbehalts kein Rücktritt vom Vertrag liegt, außer die Verkäuferin erklärt den Rücktritt vom Vertrag ausdrücklich. Macht die Verkäuferin von ihrem Eigentumsvorbehalt Gebrauch und nimmt sie die Ware zurück, erfolgt die Gutschrift für die aufgrund des Eigentumsvorbehalts zurückgenommene Ware unter Berücksichtigung einer der Lagerdauer sowie dem Verschleiß angemessenen Preisreduktion. Der Rücktransport der Ware an die Verkäuferin erfolgt auf Kosten und Gefahr des Kunden.

## **8. Mängelhaftung**

8.1. Liegt im Zeitpunkt der Übergabe ein Mangel der Kaufsache vor, gelten mit Ausnahme der Abweichungen für Unternehmer unter Ziffer 8.3. die gesetzlichen Vorschriften.

8.2. Für Verbraucher beträgt die Verjährungsfrist für Gewährleistungsansprüche zwei Jahre ab Übergabe der Ware an den Kunden. Hat die Verkäuferin den Mangel verschuldet, kann der Kunde nach Maßgabe des § 933a ABGB binnen drei Jahren ab Kenntnis von Schaden und Schädiger anstelle der Geltendmachung von Gewährleistungsansprüchen Schadenersatz fordern.

8.3. Für Unternehmer gilt abweichend von den gesetzlichen Bestimmungen:

- Die Beweislast für das Vorliegen eines Mangels trifft den Kunden.
- Die Verjährungsfrist beträgt ein Jahr ab Gefahrenübergang, innerhalb dieser Frist sind Mängelansprüche bei sonstiger Präklusion gerichtlich geltend zu machen.
- Unwesentliche Mängel, wozu z.B. optische Abweichungen und Materialschwankungen in Größe und Gewicht von +/- 10 % zählen, begründen grundsätzlich keine Mängelansprüche.
- Die Verkäuferin hat die Wahl des Gewährleistungsbehelfs.
- Die Kosten einer vom Kunden vorgenommenen Mängelbehebung (durch Dritte) ist die Verkäuferin nicht zu ersetzen verpflichtet.
- Die Verjährung beginnt nicht erneut, wenn im Rahmen der Mängelhaftung eine Ersatzlieferung erfolgt.

8.4. Ist der Kunde Unternehmer im Sinne des § 1 UGB, trifft ihn die kaufmännische Untersuchungs- und Rügepflicht gemäß § 377 UGB. Der Kunde ist in diesem Fall zur Wahrung seiner Gewährleistungsansprüche verpflichtet, allfällige Mängel unverzüglich nach Empfang der Lieferung, längstens binnen 5 Werktagen, versteckte Mängel binnen 3 Werktagen nach Entdeckung schriftlich zu rügen. Die Rüge ist ausreichend zu begründen und mit Beweismaterial zu belegen. Unterlässt der Kunde die rechtzeitige Mängelanzeige, gilt die Ware als genehmigt.

8.5. Ist der Kunde Verbraucher, wird er gebeten, angelieferte Wa-

ren mit offensichtlichen Transportschäden sofort beim Zusteller zu reklamieren und hiervon die Verkäuferin in Kenntnis zu setzen bzw. bei nicht offensichtlichen Transportschäden die Verkäuferin umgehend nach Entdeckung des Mangels zu informieren, damit diese den Schaden bei der Versicherung geltend machen kann. Kommt der Kunde dieser Obliegenheit nicht nach, hat dies keinerlei Auswirkungen auf seine gesetzlichen Mängelansprüche.

8.6. Die vorstehenden Bestimmungen unter Ziffer 8.3. und Ziffer 8.4. gelten gleichermaßen, unabhängig davon, ob Ansprüche wegen des Mangels selbst aus dem Titel der Gewährleistung oder des Schadenersatzes gemäß § 933a ABGB geltend gemacht werden. Für Mangelfolgeschäden gelten ausnahmslos die Bestimmungen der Ziffer 9.

8.7. Die Gewährleistung ist, bei durch den Kunden verursachten Mängeln, ausgeschlossen. Das ist insbesondere der Fall bei unsachgemäßer Handhabung oder Lagerung.

8.8. Ist die Nacherfüllung im Wege der Ersatzlieferung erfolgt, ist der Kunde verpflichtet, die zuerst gelieferte Ware innerhalb von 14 Tagen an die Verkäuferin auf deren Kosten zurückzusenden. Die Rücksendung der mangelhaften Waren hat nach den gesetzlichen Vorschriften zu erfolgen.

8.9. Reklamationen aufgrund von Mängeln können bei folgender Adresse geltend gemacht werden:

WITASEK PflanzenSchutz GmbH  
Witasek-Allee 2  
9560 Feldkirchen in Kärnten  
Tel.: +43 (0) 4276 3230  
Email: office@witasek.com

## 9. Schadenshaftung

9.1. Die Verkäuferin haftet aus jedem Rechtsgrund uneingeschränkt bei der Verletzung des Lebens, des Körpers oder der Gesundheit, bei Vorsatz oder grober Fahrlässigkeit, bei Arglist und Garantieverprechen und wenn die Haftung nach zwingenden gesetzlichen Vorschriften, wie etwa dem Produkthaftungsgesetz, erfolgt.

9.2. Für Unternehmer gilt darüber hinaus:

- Die Verkäuferin übernimmt, außer bei Vorsatz, keine Haftung für mittelbare Schäden, entgangenen Gewinn, Zinsverluste, unterbliebene Einsparungen, Folgeschäden und Schäden aus Ansprüchen Dritter.
- Bei grober Fahrlässigkeit ist die Haftung für Sachschäden der Höhe nach mit dem Wert der Warenlieferung beschränkt.
- Den Beweis, dass die Verkäuferin ein Verschulden trifft, hat stets der Kunde zu erbringen, eine Beweislastumkehr wird ausdrücklich ausgeschlossen.
- Schadenersatzansprüche sind innerhalb eines Jahres ab Kenntnis von Schaden und Schädiger, längstens innerhalb von 10 Jahren ab Gefahrenübergang, bei sonstiger Präklusion gerichtlich geltend zu machen.
- Soweit gesetzlich zulässig, wird Schadenersatz ausgeschlossen.

## 10. Datenschutz und Privatsphäre

Die Nutzung personenbezogener Daten (auch in den Onlineshops) erfolgt nach Maßgabe der von der Verkäuferin separat angeführten Datenschutzerklärung, welche auch gesondert auf den Webshops unter "Datenschutz" veröffentlicht ist.

## 11. Anwendbares Recht, Gerichtsstand, Vertragssprache

11.1. Für sämtliche Streitigkeiten zwischen der Verkäuferin und dem Kunden aus dem Vertragsverhältnis, einschließlich Streitigkeiten über das Zustandekommen und/oder die Gültigkeit des Vertrages, gilt österreichisches Recht unter Ausschluss des UN-Kaufrechtsübereinkommens und der Verweisungsnormen des

internationalen Privatrechts als vereinbart. Bei Verbrauchern gilt diese Rechtswahl nur insoweit, als nicht der gewährte Schutz durch zwingende Bestimmungen des Rechts des Staates, in dem der Verbraucher seinen gewöhnlichen Aufenthalt hat, entzogen wird.

11.2. Ist der Kunde Verbraucher, gilt der gesetzliche Gerichtsstand. Ist der Kunde hingegen Unternehmer, juristische Person des öffentlichen Rechts oder öffentlich-rechtliches Sondervermögen ist ausschließlicher Gerichtsstand für alle Streitigkeiten aus diesem Vertrag das für den Geschäftssitz der Verkäuferin in 9560 Feldkirchen in Kärnten sachlich zuständige Gericht.

11.3. Die Vertragssprache ist ausschließlich Deutsch.

## 12. Außergerichtliche Streitbeilegung

12.1. Bei Vertragsuneinigkeiten akzeptiert die Verkäuferin den Internetombudsmann und den Verein Österreichisches E-Commerce-Gütezeichen als außergerichtliche Schlichtungsstelle, dies allerdings ohne Verzicht auf den ordentlichen Rechtsweg.

Internet Ombudsmann  
Margaretenstraße 70/2/10  
A-1050 Wien  
www.ombudsmann.at

Unter nachstehenden Voraussetzungen kann der Internetombudsmann bei konkreten Beschwerden über ein Unternehmen zur Durchführung einer außergerichtlichen Streitschlichtung kontaktiert werden:

- Der Beschwerde liegt ein über das Internet geschlossener entgeltlicher Vertrag zugrunde oder die Beschwerde betrifft sonst Fragen des E-Commerce- oder Internetrechts bzw. des Datenschutz-, Urheber- oder Markenrechts (eindeutiger, konkreter Bezug zur Internetnutzung muss vorliegen).
- Der Beschwerdeführer ist Konsument und hat seinen Wohnsitz in Österreich (für Verbraucher aus Deutschland ist das Europäische Verbraucherzentrum Deutschland, [www.eu-verbraucher.de](http://www.eu-verbraucher.de) als Partnerunternehmen zuständig)
- Der Beschwerdegegner (Verkäufer) hat seinen Sitz in einem EU-Mitgliedsstaat.
- Es ist kein gerichtliches Verfahren anhängig.
- Es wurde bereits erfolglos versucht Kontakt mit dem Beschwerdeverursacher aufzunehmen und das Problem zu lösen.
- Der Beschwerdeführer behauptet konkrete Rechtsansprüche gegenüber dem Beschwerdegegner oder bestreitet vom Beschwerdegegner behauptete Rechtsansprüche.

Details zur Vorgangsweise bei Beschwerden sowie zum Ablauf einer Streitschlichtung sind der Website des Internetombudsmanns, [www.ombudsmann.at/schlichtung.php](http://www.ombudsmann.at/schlichtung.php), zu entnehmen.

12.2. Die Europäische Kommission stellt unter <http://ec.europa.eu/consumers/odr/> eine Plattform zur Online-Streitbeilegung (OS) bereit. Verbraucher haben die Möglichkeit, diese Plattform für die Beilegung ihrer Streitigkeiten zu nutzen.

## 13. Sonstiges

Sollten einzelne Bestimmungen der vorliegenden Allgemeinen Geschäftsbedingungen rechtunwirksam, ungültig und/oder nichtig sein oder im Laufe ihrer Dauer werden, so berührt dies die Rechtswirksamkeit und die Gültigkeit der übrigen Bestimmungen nicht. Dies gilt nicht, wenn die unwirksame Bestimmung eine der Hauptleistungspflichten regelt. Anstelle der unwirksamen oder fehlenden Bestimmungen treten die jeweiligen gesetzlichen Regelungen. Aus dem Umstand, dass die Verkäuferin einzelne oder alle der ihr zustehenden Rechte nicht ausübt, kann ein Verzicht auf diese Rechte nicht abgeleitet werden.

## Muster-Widerrufsformular

(Wenn Sie den Vertrag widerrufen wollen, dann füllen Sie bitte dieses Formular aus und senden Sie es zurück)

An

WITASEK PflanzenSchutz GmbH  
Witasek-Allee 2  
9560 Feldkirchen in Kärnten  
Email: office@witasek.com

Hiermit widerrufe(n) ich/wir (\*) den von mir/uns (\*) abgeschlossenen Vertrag über den Kauf der folgenden Waren (\*)/die Erbringung der folgenden Dienstleistung (\*)

Bestellt am (\*)/erhalten am (\*)

Name des/der Verbraucher(s)

Anschrift des/der Verbraucher(s)

Unterschrift des/der Verbraucher(s) (nur bei Mitteilung auf Papier)

Datum

(\*) Unzutreffendes streichen.



## DATENSCHUTZERKLÄRUNG

### Datenschutzerklärung der WITASEK PflanzenSchutz GmbH auch für die Onlineshops [www.witasek.com](http://www.witasek.com), [www.haus-garten-biowit.at](http://www.haus-garten-biowit.at) (Gültig ab 01.02.2021)

WITASEK PflanzenSchutz GmbH  
Witasek-Allee 2  
9560 Feldkirchen in Kärnten  
Österreich

## 10. Datenschutz und Privatsphäre

Die Nutzung personenbezogener Daten (auch in den Onlineshops) erfolgt nach Maßgabe der von der Verkäuferin unten angeführten Datenschutzerklärung, welche auch gesondert auf den Webshops unter "Datenschutz" veröffentlicht ist.

Wir bedanken uns für Ihr Vertrauen. Es ist uns ein wichtiges Anliegen, Ihre Privat- und Persönlichkeitssphäre zu schützen, weshalb wir bei der Erhebung, Verarbeitung und Nutzung Ihrer personenbezogenen Daten streng die gesetzlichen Bestimmungen beachten.

Zum sorgsamem Schutz Ihrer Privatsphäre und zur umfassenden Vertraulichkeit im Umgang mit Ihren Daten einige Hinweise:

Verantwortlich für die Erhebung, Verarbeitung und Nutzung Ihrer personenbezogenen Daten ist die

WITASEK PflanzenSchutz GmbH  
Witasek-Allee 2  
9560 Feldkirchen in Kärnten, Österreich.

### 10.1 Anonyme Datenerhebung (Onlineshops)

Sie können unsere Webseiten grundsätzlich besuchen, ohne uns mitzuteilen, wer Sie sind. Wir speichern in diesem Fall lediglich Zugriffsdaten ohne Personenbezug, wie den Namen Ihres Internet-service-Providers, die Website, von der aus Sie uns besuchen und den Namen der angeforderten Datei. Diese Informationen werden höchstens zu statistischen Zwecken ausgewertet und dienen der Verbesserung unserer Angebote. Sie bleiben als einzelner Nutzer hierbei anonym.

### 10.2 Erhebung, Verarbeitung und Nutzung personenbezogener Daten

Personenbezogene Daten sind Informationen zu Ihrer Identität, wie z.B. Name (Vorname, Nachname), Firmenname, Adresse (Anschrift, PLZ, Ort, Land), Telefonnummer, E-Mail-Adresse, Webadresse, UID-Nummer (wenn vorhanden), IP-Daten. Personenbezogene Daten werden nur erhoben, wenn Sie uns diese von sich aus zur Durchführung eines Vertrages, zur Abwicklung einer Bestellung Ihres Kaufs und einer eventuell späteren Gewährleistung, bei der Eröffnung eines Kundenkontos, bei Aufgabe einer Bestellung (z.B. Warenbestellung, Katalogbestellung etc.) (per Telefon, per Mail, per Brief, per Webshopbestellung) oder bei der Anmeldung zu unserem E-Mail-Newsletter mitteilen. Wir verwenden die von Ihnen mitgeteilten personenbezogenen Daten zum Zwecke der Auftragsbearbeitung und -abwicklung, für Rückfragen (per Telefon oder E-Mail), zur Beantwortung Ihrer Anfragen (per Telefon oder E-Mail), für Werbezwecke (z.B. Zusendung von Werbematerial über unsere Produkte per Post oder E-Mail), zur Datenerfassung und Speicherung der Daten bis zum ausdrücklichen Widerruf.

Sie können eine erteilte Zustimmung zur Erhebung, Verarbeitung und Nutzung Ihrer personenbezogenen Daten jederzeit widerrufen – vorbehaltlich gesetzlicher Aufbewahrungsfristen.

Ihre uns bei Vertragsschluss mitgeteilte E-Mail-Adresse wird nach Vertragsabwicklung ausschließlich zu Informationszwecken und für Werbezwecke eigener Waren oder Dienstleistungen genutzt. Weiters auch in Form unseres Newsletters, sofern Sie den Newsletter abonniert haben. Sie können die Werbemails und den Newsletter jederzeit über den vorgesehenen Link im Newsletter oder durch entsprechende Nachricht an uns abbestellen. Nach erfolgter Abmeldung wird Ihre E-Mail-Adresse unverzüglich aus dem Verteiler gelöscht.

### 10.3 Weitergabe personenbezogener Daten

Wir geben Ihre Daten, einschließlich Ihrer Adresse und E-Mail-Adresse, nicht an Dritte weiter. Ausgenommen hiervon sind unsere Dienstleistungspartner (Transporteure, Logistiker, Banken), wie z.B. Transportunternehmen, welche zur Lieferung Ihrer Bestellung bestimmte Daten (Name, Anschrift, ggf. Telefonnummer und E-Mail-Adresse für telefonisches Aviso sowie Paketverfolgung) benötigen. Der Umfang der übermittelten Daten beschränkt sich stets auf das erforderliche Minimum. Die so weitergegebenen Daten dürfen von unseren Dienstleistern lediglich zur Erfüllung ihrer Aufgabe verwendet und nicht weitergegeben werden.

### 10.4 Cookies (Onlineshops)

Unter anderem nutzt unser Onlineshop sog. „Cookies“, welche dazu dienen, unsere Internetpräsenz insgesamt nutzerfreundlicher, effektiver, sowie sicherer zu machen – etwa wenn es darum geht, das Navigieren auf unserer Plattform zu beschleunigen. Zudem versetzen uns Cookies in die Lage, etwaige Häufigkeit von Seitenaufrufen und die allgemeine Navigation zu messen. Durch die Nutzung unseres Shops erklären Sie sich damit einverstanden, dass wir Cookies setzen. Wir weisen Sie darauf hin, dass einige dieser Cookies von unserem Server auf Ihr System überspielt werden, wobei es sich dabei meist um sog. „Session-Cookies“ handelt. „Session-Cookies“ zeichnen sich dadurch aus, dass diese automatisch wieder von Ihrer Festplatte gelöscht werden. Bei Registrierung und Anlage eines Kundenkontos verbleiben Cookies über das Ende der Browser-Sitzung hinaus auf Ihrem Rechner und ermöglichen uns so, Ihren Rechner bei Ihrem nächsten Besuch wieder zu erkennen (sog. dauerhafte Cookies). Sie können in Ihren Browsereinstellungen die Annahme von Cookies verweigern. Wie dies im Einzelnen funktioniert, entnehmen Sie bitte der Anleitung Ihres Browser-Herstellers, wobei wir jedoch darauf hinweisen, dass dies zu einer Funktionseinschränkung unseres Onlineshops führen kann.

### 10.5 Nutzung von Google Analytics (Onlineshops)

Diese Website benutzt Google Analytics, einen Webanalysedienst der Google Inc. („Google“). Google Analytics verwendet sog. „Cookies“, Textdateien, die auf Ihrem Computer gespeichert werden und die eine Analyse der Benutzung der Website durch Sie ermöglichen. Die durch den Cookie erzeugten Informationen über Ihre Benutzung dieser Website (einschließlich Ihrer IP-Adresse) werden an einen Server von Google in den USA übertragen und dort gespeichert. Es wird darauf hingewiesen, dass diese Website Google Analytics mit der Erweiterung „\_anonymizeP()“ verwendet und daher IP-Adressen nur verkürzt weiterverarbeitet werden, um eine direkte Personenbeziehbarkeit auszuschließen. Google wird die Informationen benutzen, um Ihre Nutzung der Website auszuwerten, um

Reports über die Websiteaktivitäten für die Websitebetreiber zusammenzustellen und um weitere mit der Websitenutzung und der Internetnutzung verbundene Dienstleistungen zu erbringen. Auch wird Google diese Informationen gegebenenfalls an Dritte übertragen, sofern dies gesetzlich vorgeschrieben oder soweit Dritte diese Daten im Auftrag von Google verarbeiten. Google wird in keinem Fall Ihre IP-Adresse mit anderen Daten von Google in Verbindung bringen. Sie können die Installation der Cookies durch eine entsprechende Einstellung Ihrer Browser Software verhindern; wir weisen Sie jedoch darauf hin, dass Sie in diesem Fall gegebenenfalls nicht sämtliche Funktionen dieser Website vollumfänglich nutzen können. Darüber hinaus können sie die Erfassung der durch das Cookie erzeugten und auf Ihre Nutzung der Website bezogenen Daten (inkl. Ihrer IP-Adresse) an Google sowie die Verarbeitung dieser Daten durch Google verhindern, indem sie das unter dem folgenden Link verfügbare Browser-Plugin herunterladen und installieren: <https://tools.google.com/dlpage/gaoptout?hl=de>.

#### **10.6 Google Fonts (Onlineshops)**

Diese Webseite benutzt Google Fonts der Google Inc. („Google“) zur einheitlichen Darstellung von Schriftarten auf dieser Website. Google Fonts wird von Google Inc., 1600 Amphitheatre Parkway, Mountain View, CA 94043, USA betrieben. Durch die Nutzung von Google Fonts werden Informationen über Ihre Benutzung dieser Webseite (u.a. Ihrer IP-Adresse) an einen Server von Google in den USA übertragen und dort gespeichert werden. Weitere Informationen zu Google Web Fonts finden Sie unter <https://developers.google.com/fonts/faq> und in der Datenschutzerklärung von Google: <https://www.google.com/policies/privacy/>.

#### **10.7 Google Maps (Onlineshops)**

Diese Webseite benutzt Google Maps API, einen Kartendienst der Google Inc. („Google“), zur Darstellung einer interaktiven Karte und zur Erstellung von Anfahrtsplänen. Google Maps wird von Google Inc., 1600 Amphitheatre Parkway, Mountain View, CA 94043, USA betrieben. Durch die Nutzung von Google Maps können Informationen über Ihre Benutzung dieser Webseite (einschließlich Ihrer IP-Adresse) an einen Server von Google in den USA übertragen und dort gespeichert werden. Google wird die durch Maps gewonnenen Informationen gegebenenfalls an Dritte übertragen, sofern dies gesetzlich vorgeschrieben ist oder soweit Dritte diese Daten im Auftrag von Google verarbeiten. Sie haben die Möglichkeit, den Service von Google Maps zu deaktivieren und somit den Datentransfer an Google zu verhindern, indem Sie JavaScript in Ihrem Browser deaktivieren. Wir weisen Sie jedoch darauf hin, dass Sie in diesem Fall die Kartenanzeige auf unserer Seiten nicht nutzen können. Die Google-Datenschutzerklärung & zusätzlichen Nutzungsbedingungen für Google Maps finden Sie unter [https://www.google.com/intl/de\\_de/help/terms\\_maps.html](https://www.google.com/intl/de_de/help/terms_maps.html).

#### **10.8 YouTube (Onlineshops)**

Diese Webseite benutzt YouTube, einen Videodienst der YouTube LLC (YouTube) zur Darstellung von Videos und Clips. YouTube wird von YouTube, LLC, 901 Cherry Ave., San Bruno, CA 94066, USA betrieben. Durch die Nutzung von YouTube können Informationen über Ihre Benutzung dieser Webseite (einschließlich Ihrer IP-Adresse) an einen Server von Google in den USA übertragen und dort gespeichert werden. YouTube wird die durch konsumierte Videos gewonnenen Informationen gegebenenfalls an Dritte übertragen, sofern dies gesetzlich vorgeschrieben ist oder soweit Dritte diese Daten im Auftrag von YouTube verarbeiten. Die Google-Datenschutzerklärung und zusätzlichen Nutzungsbedingungen für YouTube finden Sie unter <https://www.google.de/intl/de/policies/privacy/>.

#### **10.9 Wiederholung von Einwilligungserklärungen**

Die nachstehende(n) Einwilligung(en) haben Sie uns ausdrücklich erteilt und wir haben Ihre Einwilligung protokolliert. Wir sind gesetzlich verpflichtet, den Inhalt Ihrer Einwilligung(en) jederzeit

zum Abruf bereit zu halten. Sie können Ihre Einwilligung(en) jederzeit mit Wirkung für die Zukunft widerrufen.

#### **a.) Erlaubnis für Werbezwecke (Post- und E-Mail-Werbung)**

Ich bin damit einverstanden, dass meine Anschrift und E-Mail-Adresse zu Werbezwecken genutzt wird. Ich kann diese Einwilligung jederzeit per E-Mail an [office@witasek.com](mailto:office@witasek.com) mit dem Betreff „Werbung abbestellen“ oder telefonisch unter +43 4276/3230 widerrufen.

#### **b.) Registrierung**

Ich willige ein, dass bei Eröffnung eines Kundenkontos, sowie bei Aufgabe einer Bestellung (Warenbestellung, Katalogbestellung) (per Telefon, per Mail, per Brief, per Webshopbestellung) meine erhobenen Daten (Name, Firmenname, Adresse, Telefonnummer, E-Mail-Adresse, Webadresse, UID-Nummer, IP-Daten, Kennwort) zum Zwecke der rascheren Abwicklung künftiger Bestellungen in einer Kundendatenbank gespeichert werden. Diese Einwilligung kann ich jederzeit mit Wirkung für die Zukunft telefonisch oder per E-Mail bei der Verkäuferin widerrufen und die Löschung des Benutzerkontos veranlassen – vorbehaltlich gesetzlicher Aufbewahrungsfristen.

#### **c.) Verwendung von Cookies (Onlineshops)**

Ich willige ein, dass während des aufrechten Bestandes meines Kundenkontos meine E-Mail-Adresse und mein Kennwort in Cookies über das Ende der Browser-Sitzung hinaus zum Zwecke der rascheren Abwicklung zukünftiger Bestellungen gespeichert werden und bei meinen nächsten Besuchen aufgerufen werden können. Diese Einwilligung kann ich jederzeit mit Wirkung für die Zukunft widerrufen, indem ich in meinen Browsereinstellungen die Annahme von Cookies verweigere oder telefonisch oder per E-Mail bei der Verkäuferin widerrufe und die Löschung des Benutzerkontos veranlasse.

#### **10.10 Verwendung externer Links (Onlineshops)**

Soweit wir von unserem Internetangebot auf die Webseiten Dritter verweisen oder verlinken, können wir keine Gewähr und Haftung für die Richtigkeit bzw. Vollständigkeit der Inhalte und die Datensicherheit dieser Webseiten übernehmen. Da wir keinen Einfluss auf die aktuelle und zukünftige Gestaltung und Inhalte der verknüpften Seiten sowie die Einhaltung datenschutzrechtlicher Bestimmungen durch Dritte haben, sind wir nicht für die Inhalte der verknüpften Seiten verantwortlich und machen uns deren Inhalte auch nicht zu Eigen. Sie sollten daher die jeweils angebotenen Datenschutzerklärungen gesondert prüfen. Unsere Datenschutzerklärung gilt dort nicht.

#### **10.8 Auskunftsrecht**

Sie haben ein Recht auf unentgeltliche Auskunft über Ihre gespeicherten Daten sowie ein Recht auf Berichtigung, Sperrung oder – vorbehaltlich gesetzlicher Aufbewahrungsfristen – Löschung dieser Daten.

#### **10.9 Weitere Informationen und Kontakte**

Wenn Sie weitere Fragen zur Erhebung, Verarbeitung oder Nutzung Ihrer personenbezogenen Daten haben, kontaktieren Sie uns bitte. Gleiches gilt für Auskünfte, Löschungs- und Berichtigungswünsche hinsichtlich Ihrer personenbezogenen Daten sowie für Widerrufe erteilter Einwilligungen. Wenden Sie sich mit Ihrem Anliegen bitte an nachstehende Kontaktadresse:

WITASEK PflanzenSchutz GmbH  
Witasek-Allee 2  
9560 Feldkirchen in Kärnten  
Tel.: +43 (0) 4276 3230  
Email: [office@witasek.com](mailto:office@witasek.com)



Wenn Sie glauben, dass die Verarbeitung Ihrer Daten gegen das Datenschutzrecht verstößt oder Ihre datenschutzrechtlichen Ansprüche sonst in einer Weise verletzt worden sind, können Sie sich bei der Aufsichtsbehörde beschweren. In Österreich ist dies die Datenschutzbehörde.

# INHALTSVERZEICHNIS

## Baumschutz & mechanischer Forstschutz ..... 7–53

### Baumschutz

Produktübersicht ..... 10-11

### Baumschutzsäulen, -gitter und -netze

Freiwuchs® 300 ..... 14  
 Freiwuchs® Econom 300 ..... 14  
 BioWit® Freiwuchs® 300 ..... 15  
 Freiwuchs® 500 ..... 16  
 Freiwuchs® Econom 500 ..... 16  
 Freiwuchs® Econom 400 ..... 17  
 Freiwuchs® 750 ..... 17  
 WitaPro® Freiwuchs® Tube 300 ..... 18  
 WitaPro® Freiwuchs® Tube 500 ..... 18  
 Klimawit® HQ 220 ..... 19  
 Klimawit® Smart ..... 20  
 Klimawit® Light 220 ..... 21  
 WitaPro® DUO Baumschutz ..... 22  
 WitaPro® Baumschutz Tube 14 ..... 23  
 WitaPro® Baumschutz 120 cm (Rolle) ..... 23

### Baumschutzhüllen, Baumschutzsäulen

WitaPlant® MV ..... 24  
 Wita®Econom ..... 25  
 BioWit® FMX ..... 26-27  
 Vigilis Ventair Tree Shelter ..... 28  
 BioWit® Vigilis-Bio Ventair Tree Shelter ..... 29

### Pflöcke, Pfähle, Fiberglasstäbe und Zubehör

Akazienpflöcke ..... 31  
 Akazienpfähle ..... 32-33  
 WitaPro® Fiberglasstäbe ..... 34-35  
 Tragesack für Befestigungspflöcke/-stäbe ..... 30, 35  
 Einschlaghülse für Fiberglasstäbe ..... 35

### Verbisschutz mechanisch

WAM® Verbisschutzmanschetten ..... 40  
 MONO Verbisschutzkappe ..... 40

### Fegeschutz mechanisch

WitaPro® Fegeschutzstab ..... 41  
 MONO-Lärchenspirale ..... 42  
 MONO-Fegeschutzspirale ..... 43  
 Wita®Knabb-Net schwarz / weiß ..... 44-45

### Schälenschutz mechanisch

MONO Schälenschutz Poly N ..... 46  
 Wita®Schäl Schälenschutz ..... 47

### Zäune

WitaPro® Wildzaun ..... 36  
 WitaPro® Nagesperre (Hasensperre) ..... 36  
 WitaPro® Wildzaun Duo (hasendicht) ..... 37  
 Wita®flex Multisquare ..... 38  
 WitaPro® Metallzaun ..... 39  
 WitaPro® Z-Profil für Metallzaun ..... 38

### Befestigung, Zubehör

Kabelbinder QuickFix ..... 30  
 BioWit® Kabelbinder QuickFix ..... 30  
 Drahtverbundzange ..... 48  
 Krampen VR22 für Drahtverbundzange ..... 48  
 GroWit® Bewässerungssack ..... 48

### Rüsselkäferbekämpfung mechanisch

HyloPro® Rüsselkäferschutzkragen ..... 52  
 HyloPro® BioWit®Rüsselkäferschutzkragen ..... 52  
 WitaTrap® Rüsselkäferfangrohr, Pheromon HyloWit® ..... 53

### Bodenhilfsstoffe, Mittel gegen Wurzelaustrocknung

GroWit® Hydrogranulat ..... 50-51  
 Witalgin ..... 49

## Pheromone & Fallen – biotechnische Schutzmaßnahmen ..... 54–91

### Borkenkäferfallen, Zubehör

WitaTrap® Borkenkäferschlitzfalle ..... 62  
 MultiWit® Borkenkäferschlitzfalle ..... 63  
 AnitSmell Fangsalz ..... 64  
 Borkenkäfer-Messbecher ..... 64  
 Dreifallenständer für Borkenkäferschlitzfallen ..... 67

### Borkenkäferschlitzfallen: Nachrüstung, Einzel-/Ersatzteile

MultiWit® Fangwanne für Borkenkäferschlitzfallen ..... 65  
 Borkenkäfer-Schlitzfallenkörper ohne Fangwanne ..... 66  
 WitaTrap® Standard-Auffangbehälter ohne Trichter ..... 66  
 Regenrinne mit Sieb für MultiWit® Fangwanne ..... 66  
 Trichter für MultiWit® & WitaTrap® Auffangbehälter ..... 66  
 Verschlusskappe für MultiWit® Fangwanne ..... 66

### Borkenkäfer-, Prachtkäfer-, Bockkäfer-, Rüsselkäfer- & Wanzenfallen

WitaTrap® Segmenttrichterfalle (schwarz/grün) ..... 68  
 Wita®Prall Kreuzbarrierenfalle ..... 69  
 Wita® Universal-Auffangbehälter ..... 70  
 Universal Fallensteher ..... 71  
 WitaTrap® Rüsselkäferfangrohr ..... 71  
 Wita®Prall Wanzenfalle ..... 80

### Pheromone: Borkenkäfer, Laub-/Nadelholzschädlinge

Ipsowit® FJ (Frühjahr), Ipsowit® Standard ..... 72  
 Pheroprax® Premium Tube ..... 72

Chalcowit® ..... 73  
 Chalcoprax® Ampulle ..... 73  
 KombiWit® Tube ..... 73  
 HostoWit® Plus, GLV Plus (green leaf volatiles) ..... 74

### Nützlingspheromon

ThanasiWit® und ThanasiWit®-Protect ..... 75

### Kastanienminiermotte

WitaTrap® Kastanienminiermotte Komplettsset ..... 76  
 Kastanienminiermotten Fangstreifen-Set ..... 77

### Fallen für Käfer, Schmetterlinge u.v.m.

WitaTrap® Delta Super ..... 78  
 WitaTrap® Fallenlampion, WitaTrap® Fallenlampion Pro ..... 78

### Farbtafeln (Leimtafeln), Zubehör

Farbtafeln: Weißtafel, Gelbtafel, Blautafel ..... 79  
 Soveurode Spezialleim ..... 79

### Pheromone (Lockstoffe)

HyloWit® (Rüsselkäfer) ..... 71  
 XyloWit® (Ambrosia Käfer) ..... 74  
 CamerariaWit® (Kastanienminiermotte) ..... 77  
 Halyowit (Baumwanze) ..... 80  
 Pheromone für diverse Schadinsekten ..... 81-91  
 Quarantäneschädlinge ..... 88

## Klassischer Pflanzenschutz ..... 92–109

### Verbisschutzmittel gegen Sommer-/Winterverbiss

WAM® FLÜSSIG Forstdispersion weiß ..... 95  
 WAM® EXTRA rosarot ..... 97  
 Certosan® ..... 96  
 EPSOM® ..... 96

### Duftbarriere – Schutz vor Wildschäden

WAM®-Porocol® Duftbarriere ..... 98

### Schälenschutzmittel

Wöbra Schälstopp ..... 99

### Insektizide (Insektenkontrolle, Rüsselkäferbekämpfung)

Karate® Zeon Forst ..... 100-101

Crush® Speed Wespenspray ..... 106

### Mechanische Wespenbekämpfung

Wespenfalle, Wespenköder ..... 106

### Unkrautkontrolle (Herbizid)

CLINIC® XTREME ..... 103

### Markierfarben

Markierfarbe „High Colour“ Blau ..... 102  
 Markierfarbe Rot ..... 102

### Ausbringungsgeräte – Mittelausbringung & Zubehör

Gummihandschuh "Streicher" ..... 102

# INHALTSVERZEICHNIS

## Klassischer Pflanzenschutz ..... 92–109

### Spritzgeräte – Mittelausbringung & Zubehör

VOLPI Akku-Rückenspritze Vita 12 Liter .....	105
VOLPI Sprüher DVL 1 Liter .....	105
VOLPI Drucksprüher DEA 2 Liter .....	104
VOLPI Drucksprüher Garden 4 Liter .....	104
VOLPI Spritzschirm .....	104, 105

### Schadnagerkontrolle – Köder und Köderstationen

Storm® Ultra Happen .....	107
Storm® Ultra Secure .....	107
Flash® Köderstation Maus .....	108
Flash® Köderstation Ratte .....	108
Flash® Köderstation Kombi (Ratte & Maus) .....	108

## Rebschutz & Traubenschutz ..... 110–143

### Rebschutz & Traubenschutz

Produktübersicht .....	114-115
------------------------	---------

### Rebschutzsäulen

WitaPlant® MV Rebschutzsäule .....	116
Wita®Econom Rebschutzsäule .....	117
Ecowit® Rebschutzsäule .....	118
WitaPro® DUO Rebschutz .....	118
EcoTub® Plus 5 .....	119
BioWit® Vigilis-Bio Vine Shelter .....	119

### Rebschutz-Wraps

Vigilis Viti Wrap .....	120
BioWit® Vigilis-Bio Wrap .....	120
Wita®Net Wrap Pro .....	121

### Rebschutzhüllen, -netze und -gitter

DuoTub® Rebschutzsäule .....	122
Wita®Hüll Dual .....	123
Wita®Hüll Light .....	123
Klimawit® Smart 180 .....	124
Klimawit® Light 220 .....	125
Klimawit® Rabbit .....	126

### Befestigungen und Zubehör

Kabelbinder QuickFix .....	127
BioWit® Kabelbinder QuickFix .....	127
Ankergummi Schnellbinder .....	127
Wita®Net S-Haken .....	131

### Pfähle, Stäbe und Zubehör

Akazienpfähle .....	136-137
WitaPro® Fiberglasstäbe .....	138-139
Einschlaghülse für Fiberglasstäbe .....	139
Tragesack für Befestigungspflocke/-stäbe .....	139

### Frucht- und Traubenschutznetze, Befestigung

Wita®flex Traubenschutznetz .....	128
Wita®Net Seitenbespannung .....	129
Wita®Net Plantagenvogelschutz .....	130
Wita®Net S-Haken .....	131

### Zäune und Zubehör

WitaPro® Wildzaun .....	132
WitaPro® Nagesperre (Hasensperre) .....	132
WitaPro® Wildzaun Duo (hasendicht) .....	133
Wita®flex Multisquare .....	134
WitaPro® Metallzaun .....	135
WitaPro® Z-Profil für Metallzaun .....	134

### Insektenfallen und Pheromone für den Weinbau

WitaTrap® Delta Super .....	140
WitaTrap® Fallenlampion, WitaTrap® Fallenlampion Pro .....	140
Lobewit: Pheromon, Fallen-Komplettsset .....	141
Eupoewit: Pheromon .....	141

### Bodenverbesserung – organischer Wasserspeicher

GroWit® Hydrogranulat .....	142-143
-----------------------------	---------

## Garten- & Landschaftsbau ..... 144–179

### Mechanischer Baumschutz

WitaPro® Baumschutz 14 HQ .....	147
WitaPro® Baumschutz 120 cm (Rolle) .....	147
WitaPro® DUO Baumschutz (Rolle) .....	148
WitaPro® Baumschutz Tube 14 .....	148

### Mechanischer Rindenschutz/Mähenschutz/Stammschutz

WitaPro® Mähenschutz Holz .....	149
Wita®Knabb Mähenschutz PRO .....	150
Wita®Knabb Net weiß / schwarz .....	151-152
Vigilis Viti Wrap .....	153
BioWit® Vigilis-Bio Wrap .....	153

### Stammschutzanstrich/Stammschutzfarbe

PreFlex Voranstrich .....	156
CORTIFLEX® EXTRA und CORTIFLEX® FLÜSSIG .....	157

### Befestigungen und Zubehör

Kabelbinder QuickFix .....	154
BioWit® Kabelbinder QuickFix .....	154
Ankergummi Schnellbinder .....	154
Baumband Econom, Abstandhalter .....	155
WitaPro® Nagesperre .....	155
GroWit® Bewässerungssack .....	162
Gummihandschuhe .....	167

### Spritzgeräte – Mittelausbringung & Zubehör

VOLPI Akku-Rückenspritze Vita 12 Liter .....	161
VOLPI Sprüher DVL 1 Liter .....	161
VOLPI Drucksprüher DEA 2 Liter .....	160
VOLPI Drucksprüher Garden 4 Liter .....	160
Spritzschirm für VOLPI .....	160-161

### Verbißschutzmittel gegen Sommer- & Winterverbiß

WAM® FLÜSSIG Verbißschutzmittel .....	158
WAM® EXTRA Verbißschutzmittel .....	158
Certosan® Verbißschutzmittel .....	159

### Bodenverbesserung (Wasserspeicher), Mittel gegen Wurzel austrocknung

GroWit® Hydrogranulat .....	164-165
Witalgin .....	163

### Pflocke, Pfähle und Zubehör

Akazienpflocke .....	167
Akazienpfähle .....	168-169
Tragesack für Befestigungspflocke (z.B. Akazien) .....	167

### Zäune

WitaPro® Staketenzaun .....	166
-----------------------------	-----

### Kastanienminiermotte – Fallen & Zubehör

WitaTrap® Kastanienminiermotte Komplettsset .....	174
Kastanienminiermotten Fangstreifen-Set .....	175
CamerariaWit® (Pheromon) .....	175
Soveurode Spezialleim (Sprühleim) .....	176

### Pheromonfallenkompletts

WitaTrap® Pheromonfallenkompletts .....	170-171
WitaTrap® Apfelwickler Komplettsset .....	171
WitaTrap® Pflaumenwickler Komplettsset .....	171
WitaTrap® Buchsbaumzünsler Komplettsset .....	171
WitaTrap® Kastanienminiermotte Komplettsset .....	171
WitaTrap® Bekreuzter Traubenwickler Komplettsset .....	171
WitaTrap® Walnussfruchtfliege Komplettsset .....	171
WitaTrap® Kirschfruchtfliege Komplettsset .....	171

### Farbtafeln (Leimtafeln)

Weißtafel, Gelbtafel, Blautafel – fertig beleimt .....	172
--	-----

### Fallen für Käfer, Schmetterlinge u.v.m.

WitaTrap® Delta Super .....	173
WitaTrap® Fallenlampion .....	173
WitaTrap® Fallenlampion Pro .....	173

### Schutznetze und Zubehör

Wita®Garden Hagelschutznetz .....	177
Wita®Garden Wespenschutznetz .....	178
Wita®Garden Vogelschutznetz .....	178
Wita®Net S-Haken .....	177
Obst- und Traubenschutztasche .....	176

### Mittel und Falle gegen Wespen

Crush® Speed Wespenspray .....	179
Wespenfalle und Wespenköder .....	179

## SUCHREGISTER NACH PRODUKTNAMEN

### A

Abstandhalter für Baumband .....	155
Akazienpflöcke .....	31, 167
Akazienpfähle .....	32-33
Akazienpfähle (GaLaBau) .....	168-169
Akazienpfähle (Weinbau) .....	136-137
AnitSmell Fangsalz .....	64
Ankergummi Schnellbinder .....	127, 154

### B

Baumband Econom .....	155
Bewässerungssack .....	48, 162
BioWit® FMX .....	26-27
BioWit® Freiwuchs® 300 .....	15
BioWit® Kabelbinder QuickFix .....	30, 127, 154
BioWit® Vigilis-Bio Ventair Tree Shelter .....	29
BioWit® Vigilis-Bio Vine Shelter .....	119
BioWit® Vigilis-Bio Wrap (GaLaBau) .....	153
BioWit® Vigilis-Bio Wrap (Weinbau) .....	120
Blautafel – fertig beleimt .....	79
Borkenkäfer-Messbecher .....	64
Borkenkäfer-Schlitzfallenkörper ohne Fangwanne .....	66
Borkenkäferschlitzfallen .....	62-63

### C

CamerariaWit® (Pheromon: Kastanienminiermotte) .....	77, 175
Certosan® Verbisschutzmittel .....	96, 159
Chalcoprax® Ampulle .....	73
Chalcowit® .....	73
CLINIC® XTREME (Herbizid) .....	103
CORTIFLEX® EXTRA Stammschutzanstrich .....	157
CORTIFLEX® FLÜSSIG Stammschutzanstrich .....	157
Crush® Speed Wespenspray .....	106, 179

### D

Delta Super Falle .....	78, 140, 173
Drahtverbundzange .....	48
Dreifallenständer für Borkenkäferschlitzfallen .....	67
DuoTub® Rebschutzsäule .....	122

### E

EcoTub® Plus 5 Rebschutztube .....	119
Ecowit® Rebschutzsäule .....	118
Einschlaghülse für Fiberglasstäbe .....	35, 139
EPSOM® Winterverbisschutzmittel .....	96
Eupoewit: Pheromon .....	141

### F

Fallenlampion .....	78, 140, 173
Farbtafeln: Weißtafel, Gelbtafel, Blautafel .....	79
Fegeschutzstab .....	41
Fiberglasstäbe (Forst) .....	34-35
Fiberglasstäbe (Weinbau) .....	138-139
Flash® Köderstation Kombi (Ratte & Maus) .....	108
Flash® Köderstation Maus .....	108
Flash® Köderstation Ratte .....	108
Freiwuchs® 300 .....	14
Freiwuchs® 500 .....	16
Freiwuchs® 750 .....	17
Freiwuchs® Econom 300 .....	14
Freiwuchs® Econom 400 .....	17
Freiwuchs® Econom 500 .....	16

### G

Gelbtafel – fertig beleimt .....	79
GLV Plus (green leaf volatiles) .....	74
GroWit® Bewässerungssack .....	48, 162
GroWit® Hydrogranulat (Forst) .....	50-51
GroWit® Hydrogranulat (GaLaBau) .....	164-165
GroWit® Hydrogranulat (Weinbau) .....	142-143

Gummihandschuh "Streicher" .....	102
Gummihandschuhe .....	167

### H

Halyowit (Baumwanze) .....	80
Handschuhe .....	102, 167
Hasensperre .....	36, 132
HostoWit® Plus .....	74
Hydrogranulat .....	50-51, 142-143, 164-165
HyloPro® BioWit® Rüsselkäferschutzkragen .....	52
HyloPro® Rüsselkäferschutzkragen .....	52
HyloWit® (Pheromon: Rüsselkäfer) .....	53, 71

### I

Ipsowit® FJ (Frühjahr) .....	72
Ipsowit® Standard .....	72

### K

Kabelbinder QuickFix .....	30, 127, 154
Karate® Zeon Forst .....	100-101
Kastanienminiermotten Fangstreifen-Set .....	77, 175
Klimawit® HQ 220 Baumschutzgitter .....	19
Klimawit® Light 220 Baumschutzgitter .....	21
Klimawit® Light 220 Rebschutzgitter .....	125
Klimawit® Rabbit Rebschutzgitter .....	126
Klimawit® Smart 180 Rebschutzgitter .....	124
Klimawit® Smart Baumschutzgitter .....	20
KombiWit® Tube (Kombinationspheromon) .....	73
Krampen VR22 für Drahtverbundzange .....	48
Kreuzbarrierenfalle .....	69
Köder für Ratten und Mäuse .....	107
Köderstationen (Maus, Ratte) .....	108

### L

Lobewit: Pheromon, Fallen-Komplettsset .....	141
--	-----

### M

Markierfarben .....	102
Markierfarbe Rot .....	102
Markierfarbe „High Colour“ Blau .....	102
Messbecher .....	64
Metallzaun .....	135
MONO-Fegeschutzspirale .....	43
MONO-Lärchenspirale .....	42
MONO Schälenschutz Poly N .....	46
MONO Verbisschutzkappe .....	40
MultiWit® Borkenkäferschlitzfalle .....	63
MultiWit® Fangwanne für Borkenkäferschlitzfallen .....	65
Mähenschutzmanschetten .....	149-150

### N

Nagesperre .....	155
------------------	-----

### O

Obst- und Traubenschutztasche .....	176
-------------------------------------	-----

### P

Pheromonfallenkomplettssets .....	170-171
Pheroprax® Premium Tube .....	72
Plantagenvogelschutznetz .....	130
PreFlex Voranstrich .....	156
Produktübersicht Baumschutz (Forst) .....	10-11
Produktübersicht Reb-/Traubenschutz (Weinbau) .....	114-115

### Q

Quarantäneschädlinge .....	88
----------------------------	----

### R

Regenrinne mit Sieb für MultiWit® Fangwanne .....	66
Rüsselkäferfangrohr .....	53, 71
Rüsselkäferschutzkragen .....	52

## SUCHREGISTER NACH PRODUKTNAMEN

### S

Schälschutz mechanisch .....	46-47
Schälschutzmittel .....	99
Segmenttrichterfalle grün .....	68
Segmenttrichterfalle schwarz .....	68
Seitenbespannung .....	129
Soveurode Spezialleim (Sprühleim) .....	79, 176
Spritzschirm für VOLPI .....	104, 105, 160, 161
Staketenzaun .....	166
Stammschutzanstrich/Stammschutzfarbe .....	157
Storm® Ultra Happen .....	107
Storm® Ultra Secure .....	107

### T

ThanasiWit®-Protect .....	75
ThanasiWit® .....	75
Tragesack für Befestigungspflöcke/-stäbe .....	30, 35, 139, 167
Traubenschutznetz .....	128
Trichter für MultiWit® & WitaTrap® Auffangbehälter .....	66

### U

Universal Fallensteher .....	71
Unkrautkontrolle (Herbizid) .....	103

### V

Verschlusskappe für MultiWit® Fangwanne .....	66
Vigilis Ventair Tree Shelter Baumschutz .....	28
Vigilis Viti Wrap (Weinbau) .....	120
Vigilis Viti Wrap Stammschutz (GaLaBau) .....	153
VOLPI Akku-Rückenspritze Vita 12 Liter .....	105, 161
VOLPI Drucksprüher DEA 2 Liter .....	104, 160
VOLPI Drucksprüher Garden 4 Liter .....	104, 160
VOLPI Spritzschirm .....	104, 105, 160, 161
VOLPI Sprüher DVL 1 Liter .....	105, 161
Voranstrich für Stammschutzanstrich .....	156

### W

WAM®-Porocol® Duftbarriere .....	98
WAM® EXTRA rosarot Verbisschutzmittel .....	97, 158
WAM® FLÜSSIG weiß Verbisschutzmittel .....	95, 158
WAM® Verbisschutzmanschetten .....	40
Wanzenfalle .....	80
Wasserspeichergranulat .....	50-51, 142-143, 164-165
Weißtafel, Gelbtafel, Blautafel – fertig beleimt .....	172
Weißtafel – fertig beleimt .....	79
Wespenfalle .....	106, 179
Wespenköder .....	106, 179
Wildzäune (Kunststoff) .....	36-37, 132-133
Wildzäune (Metall) .....	39, 135
Witalgin .....	49, 163
WitaPlant® MV Baumschutzsäule .....	24
WitaPlant® MV Rebschutzsäule .....	116
WitaPro® Baumschutz 120 cm (Rolle) .....	23, 147
WitaPro® Baumschutz 14 HQ .....	147
WitaPro® Baumschutz Tube 14 .....	23, 148
WitaPro® DUO Baumschutz (Rolle) .....	22, 148
WitaPro® DUO Rebschutz .....	118
WitaPro® Fegeschutzstab .....	41
WitaPro® Fiberglasstäbe (Forst) .....	34-35
WitaPro® Fiberglasstäbe (Weinbau) .....	138-139
WitaPro® Freiwuchs® Tube 300 .....	18
WitaPro® Freiwuchs® Tube 500 .....	18
WitaPro® Metallzaun .....	39, 135
WitaPro® Mähenschutz Holz .....	149
WitaPro® Nagesperre (Hasensperre) .....	36, 132
WitaPro® Nagesperre (Wurzelschutzgitter) .....	155
WitaPro® Staketenzaun .....	166
WitaPro® Wildzaun .....	36, 132
WitaPro® Wildzaun Duo (hasendicht) .....	37, 133
WitaPro® Z-Profil für Metallzaun .....	38, 134

WitaTrap® Apfelwickler Komplettset .....	171
WitaTrap® Bekreuzter Traubenwickler Komplettset ...	141, 171
WitaTrap® Borkenkäferschlitzfalle .....	62
WitaTrap® Buchsbaumzünsler Komplettset .....	171
WitaTrap® Delta Super Falle .....	78, 140, 173
WitaTrap® Fallenlampion .....	78, 140, 173
WitaTrap® Fallenlampion Pro .....	78, 140, 173
WitaTrap® Kastanienminiermotte Komplettset ...	76, 171, 174
WitaTrap® Kirschruchtflye Komplettset .....	171
WitaTrap® Pflaumenwickler Komplettset .....	171
WitaTrap® Rüsselkäferfangrohr .....	53, 71
WitaTrap® Segmenttrichterfalle (schwarz/grün) .....	68
WitaTrap® Standard-Auffangbehälter ohne Trichter .....	66
WitaTrap® Walnussfruchtflye Komplettset .....	171
Wita®Econom Baumschutzsäule .....	25
Wita®Econom Rebschutzsäule .....	117
Wita®flex Multisquare .....	38, 134
Wita®flex Traubenschutznetz .....	128
Wita®Garden Hagelschutznetz .....	177
Wita®Garden Vogelschutznetz .....	178
Wita®Garden Wespenschutznetz .....	178
Wita®Hüll Dual Rebschutzhülle .....	123
Wita®Hüll Light Rebschutzhülle .....	123
Wita®Knabb Mähenschutz PRO .....	150
Wita®Knabb Net Stammschutz schwarz .....	44-45, 151-152
Wita®Knabb Net Stammschutz weiß .....	44-45, 151-152
Wita®Net Plantagenvogelschutz .....	130
Wita®Net S-Haken .....	131, 177
Wita®Net Seitenbespannung .....	129
Wita®Net Wrap Pro Rebschutz .....	121
Wita®Prall Kreuzbarrierenfalle .....	69
Wita®Prall Wanzenfalle .....	80
Wita®Schäl Schälschutz .....	47
Wita® Universal-Auffangbehälter .....	70
Wöbra Schälstopp .....	99

### X

XyloWit® (Ambrosia Käfer) .....	74
---------------------------------	----

### Sachkundenachweis – Produkte, für die ein Sachkundenachweis erforderlich ist.

#### C

Certosan® .....	96, 159
-----------------	---------

#### E

EPSOM® .....	96
--------------	----

#### K

Karate® Zeon Forst .....	100
--------------------------	-----

#### R

CLINIC® XTREME .....	103
----------------------	-----

#### W

WAM® EXTRA rosarot 5 kg Gebinde .....	97
WAM® EXTRA rosarot 2,5 kg Gebinde .....	97
WAM® FLÜSSIG rosarot 5 kg Gebinde .....	95
Wöbra Schälstopp .....	99

#### IMPRESSUM:

**Herausgeber, für den Inhalt verantwortlich:** Witasek PflanzenSchutz GmbH  
Sämtliche Inhalte wurden mit großer Sorgfalt erstellt. Druck- und Satzfehler vorbehalten. Änderungen sind vorbehalten.

**Gesamtgestaltung:** Witasek PflanzenSchutz GmbH, Feldkirchen  
Jänner 2026 | www.witasek.com

**Druck:** Samson Druck GmbH, 5581 St. Margarethen

Ein Produkt, viele Einsatzbereiche

Produkt-Tipp  
2026

# GroWit® Hydrogranulat

organischer Wasserspeicher

– WEB –



# Kundenservice

---

Wir stehen Ihnen, bei jeglichen Fragen zu Produkten, Anwendungen und Leistungen, gerne zur Verfügung.

---

Montag-Donnerstag 08:00 - 12:00 Uhr  
13:00 - 17:00 Uhr

Freitag 08:00 - 12:00 Uhr

Samstags, Sonn- und Feiertags geschlossen

---



[office@witasek.com](mailto:office@witasek.com)



+ 43 (0) 4276 3230



[www.witasek.com](http://www.witasek.com)

## **Witasek PflanzenSchutz GmbH**

Witasek-Allee 2

A-9560 Feldkirchen

T: +43 (0) 4276 / 3230

[office@witasek.com](mailto:office@witasek.com)

[www.witasek.com](http://www.witasek.com)

Landes- als Handelsgericht Klagenfurt

Firmenbuchnummer 265 502 w

ATU 61846907

ISO-zertifizierter Betrieb

Qualitäts- und Umweltmanagement

Klimaneutrales Unternehmen





**Kontaktieren Sie uns! Wir sind für Sie da!**

**witasek**<sup>®</sup>

Witasek PflanzenSchutz GmbH  
Witasek-Allee 2 | A-9560 Feldkirchen  
Tel.: +43 (0) 4276 / 3230 | office@witasek.com | www.witasek.com



- gedruckt nach der Richtlinie „Druckerzeugnisse“  
des Österreichischen Umweltzeichens,  
Samson Druck GmbH, UW-Nr. 837